



2026-2

Fiyat Listesi

Güvenilir Endüstriyel Bağlantı
www.tpelectric.com.tr

ŞİRKET PROFİLİ



Endüstriyel tip elektrik malzemeleri üretmek amacıyla 1989 yılında İzmir'de kurulan TP Electric, 37 yıllık tecrübesi ile sektörünün önde gelen firmaları arasında yerini almıştır. Yerel pazarın lider üreticisi olmasının yanı sıra, 60'dan fazla ülkeye ihracat gerçekleştirerek, global bir marka olma yolunda da emin adımlarla ilerlemektedir. Aralarında; rafineriler, tersaneler, şantiyeler, mermer ve taş ocakları gibi ağır sanayi kollarının da yer aldığı, 20'den fazla sektöre, 5.500'ü aşkın ürün tedarik etmektedir. 2018 yılında yeni fabrikasına taşınan TP Electric, 40.000 m²'lik geniş bir alan içerisinde 15.000 m²'lik üretim tesisi ile gücüne güç katmıştır.

Her zaman kaliteli ve uzun ömürlü çözümler sunmayı hedefleyen TP Electric, kuruluşundan itibaren; yaratıcılık, ekonomiklik ve fonksiyonellik ilkelerine bağlı olarak üretim süreçlerini yürütmektedir. Tüm ürünleri, bu ilkeler doğrultusunda gerçekleştirilen ARGE ve ürün geliştirme çalışmalarının ardından son teknolojiye sahip makine parkurlarında nihai şeklini

almaktadır. Kendi çatısı altında bulunan ve dünya standartlarında ölçümlerin yapılabildiği kalite laboratuvarındaki testlerin sonucunda, ulusal ve uluslararası bağımsız kuruluşlardan alınan onaylara müteakip; ürünlerini yurt içi ve yurt dışında yer alan pazarlara sunmaktadır.

Yerli üretimin, ülke ekonomisinin temel yapı taşlarından biri olduğunun bilincinde olan TP Electric, ulusal ve uluslararası fuar katılımlarını bir şirket politikası haline getirmiştir. Bu sayede marka bilinirliği ve ürün tanıtım faaliyetlerini etkili bir şekilde gerçekleştirmekte ve tedarik ağını her geçen gün genişletmektedir.

Kaliteli ürün anlayışı ve güvenilir olmayı ilke edinen yapısı ile "Güvenilir Endüstriyel Bağlantı" mottosunu oluşturan TP Electric, güvenilir çözümlerini dünya elektrik sektörüne sunmaya devam etmektedir.

ÇÖZÜM SUNDUĞUMUZ ENDÜSTRİYEL ALANLAR



RAFİNERİLER



ELEKTRİFİKASYON İŞLERİ



MADEN ENDÜSTRİSİ



LİMANLAR



DEMİRYOLLARI



DEMİR-ÇELİK ENDÜSTRİSİ



MARİNALAR



TERSANELER



ÇİMENTO SEKTÖRÜ



ŞANTİYELER



PETROKİMYA ENDÜSTRİSİ



ENERJİ ÜRETİM TESİSİ



MERMER OCAKLARI



FABRİKALAR



TÜNELLER



ARAÇ ÜSTÜ EKİPMANLARI



SES VE IŞIK SİSTEMLERİ



OTOMASYON



PREFABRİK YAPILAR





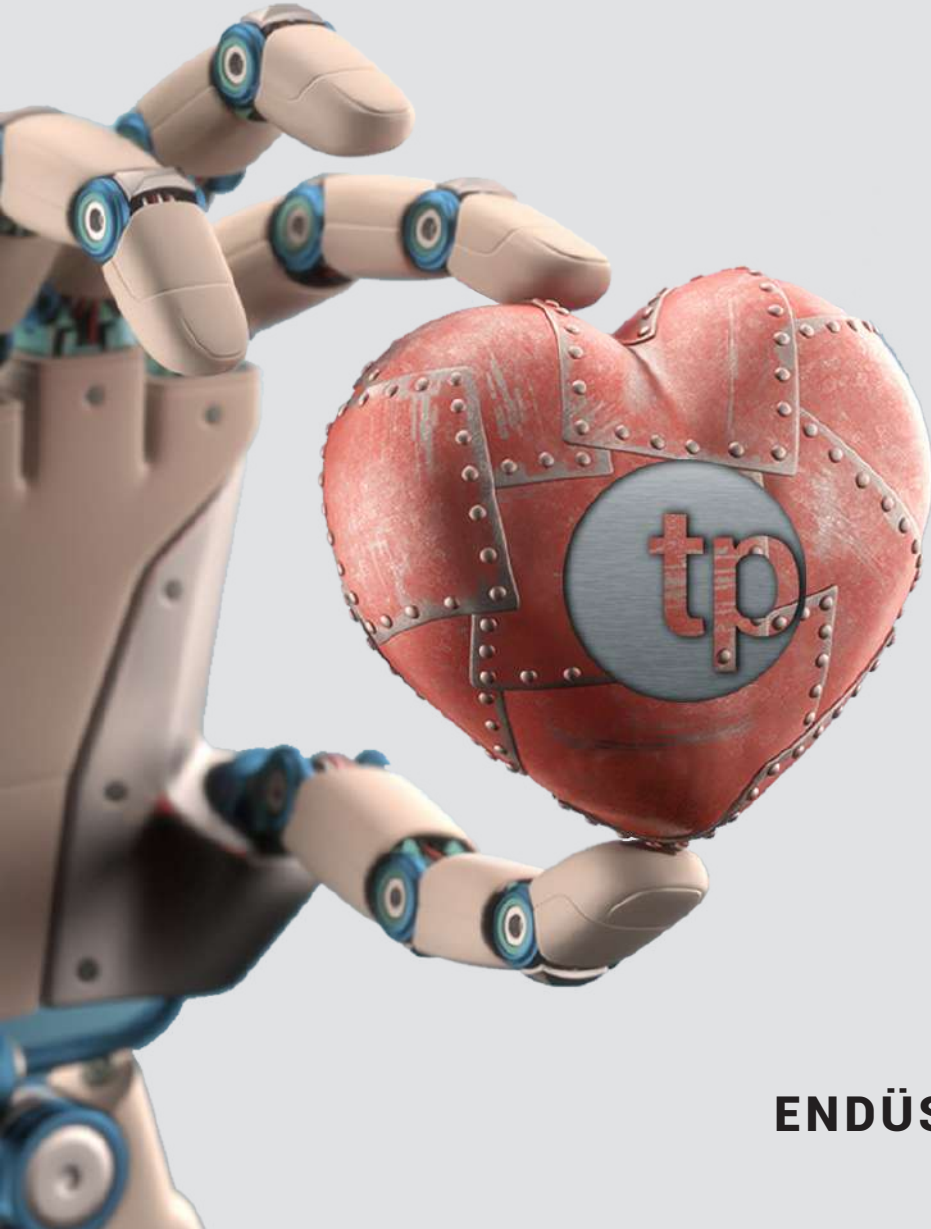
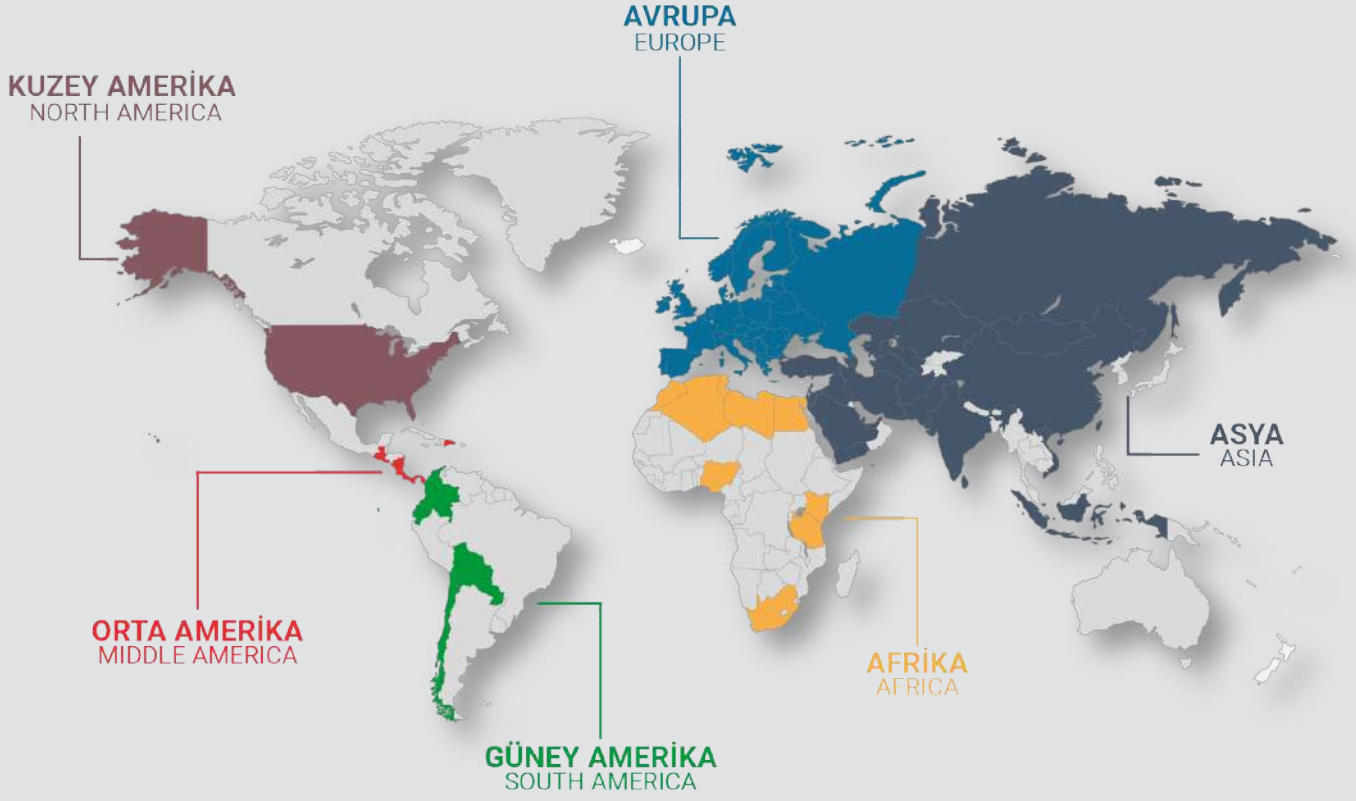













HAVACILIK

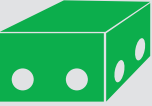

6 farklı kıta
60'dan fazla ülke
6.000'den fazla ürün

ile

**35 YILDIR
ENDÜSTRİNİN KALBİNDEYİZ**

	1x16A FİŞ VE PRİZLER	6-15	
	ÇOK KONTAKLI FİŞ VE PRİZLER	16-45	
	CEE NORM FİŞ VE PRİZLER	46-103	
	YÜKSEK AKIM FİŞ VE PRİZLER	104-113	
	TEK KUTUPLU FİŞ VE PRİZLER	114-119	
	ELEKTRİK DAĞITIM KUTULARI (Kombinasyon Kutuları - ABS Panolar - Mobilbox - Minibox)	120-147	
	ALÜMİNYUM VE TERMOPLASTİK BUATLAR	148-159	
	TESİSAT GRUBU VE AKSESUARLAR	160-167	





1x16A Fiş ve Prizler

Düz Fişler	8
Eğik Fişler	8
Uzatma Prizleri	8
Polyamid Rakorlu Düz Fiş ve Prizler	9
Üçlü Grup Prizler	9
Üç Yönlü Grup Prizler	10
Makine Prizleri	10
3x25A Trifaze Fiş Prizler	10
Duvar Prizleri	11
Seyyar El Lambaları	11
Pano Prizleri	11-12
Raya Montaj Prizler	12
İnce Fişler	13
IP68 Fiş Prizler	13
Nemliyer Anahtar ve Prizler	14-15

1x16A

DÜZ FİŞLER (250 V AC)

Ürün Grubu	Referans	Ürün Tanımı	Koruma Sınıfı	Kutu / Koli	₺ / Adet
A	3101-301-0300	1x16A - Kauçuk Düz Fiş (Siyah)	IP 44	40 / 480	109,00
C	3101-301-0700	1x16A - Kauçuk Düz Fiş (Sarı)	IP 44	40 / 480	130,00
C	3101-301-0900	1x16A - Kauçuk Düz Fiş (Mavi)	IP 44	40 / 480	130,00
C	3101-301-1600	1x16A - Kauçuk Düz Fiş (Kırmızı)	IP 44	40 / 480	130,00
C	3101-301-2300	1x16A - Kauçuk Düz Fiş (Turuncu)	IP 44	40 / 480	130,00
B	3101-303-0300	1x16A - Kauçuk Düz Fiş (Siyah) (Fransız Tipi / UPS)	IP 44	40 / 480	129,00
C	3101-303-0700	1x16A - Kauçuk Düz Fiş (Sarı) (Fransız Tipi / UPS)	IP 44	40 / 480	155,00
C	3101-303-0900	1x16A - Kauçuk Düz Fiş (Mavi) (Fransız Tipi / UPS)	IP 44	40 / 480	155,00
C	3101-303-1600	1x16A - Kauçuk Düz Fiş (Kırmızı) (Fransız Tipi / UPS)	IP 44	40 / 480	155,00
C	3101-303-2300	1x16A - Kauçuk Düz Fiş (Turuncu) (Fransız Tipi / UPS)	IP 44	40 / 480	155,00

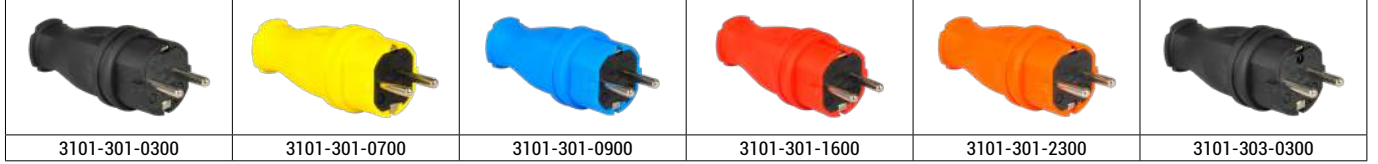

1x16A

EĞİK FİŞLER (250 V AC)

Ürün Grubu	Referans	Ürün Tanımı	Koruma Sınıfı	Kutu / Koli	₺ / Adet
A	3101-302-0300	1x16A - Kauçuk Eğik Fiş (Siyah)	IP 44	40 / 480	140,00
C	3101-302-0700	1x16A - Kauçuk Eğik Fiş (Sarı)	IP 44	40 / 480	168,00
C	3101-302-0900	1x16A - Kauçuk Eğik Fiş (Mavi)	IP 44	40 / 480	168,00
C	3101-302-1600	1x16A - Kauçuk Eğik Fiş (Kırmızı)	IP 44	40 / 480	168,00
C	3101-302-2300	1x16A - Kauçuk Eğik Fiş (Turuncu)	IP 44	40 / 480	168,00
C	3101-305-0300	1x16A - Kauçuk Eğik Fiş (Siyah) (Fransız Tipi / UPS)	IP 44	40 / 480	148,00
C	3101-305-0700	1x16A - Kauçuk Eğik Fiş (Sarı) (Fransız Tipi / UPS)	IP 44	40 / 480	178,00
C	3101-305-0900	1x16A - Kauçuk Eğik Fiş (Mavi) (Fransız Tipi / UPS)	IP 44	40 / 480	178,00
C	3101-305-1600	1x16A - Kauçuk Eğik Fiş (Kırmızı) (Fransız Tipi / UPS)	IP 44	40 / 480	178,00
C	3101-305-2300	1x16A - Kauçuk Eğik Fiş (Turuncu) (Fransız Tipi / UPS)	IP 44	40 / 480	178,00

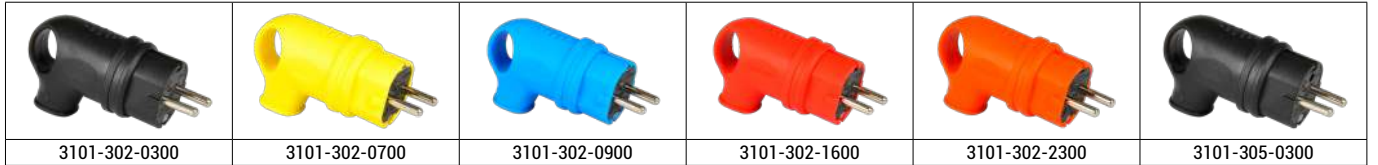

1x16A

UZATMA PRİZLERİ (250 V AC)

Ürün Grubu	Referans	Ürün Tanımı	Koruma Sınıfı	Kutu / Koli	₺ / Adet
A	3101-304-0300	1x16A - Kauçuk Uzatma Prizi (Siyah)	IP 54	24 / 288	155,00
C	3101-304-0700	1x16A - Kauçuk Uzatma Prizi (Sarı)	IP 54	24 / 288	186,00
C	3101-304-0900	1x16A - Kauçuk Uzatma Prizi (Mavi)	IP 54	24 / 288	186,00
C	3101-304-1600	1x16A - Kauçuk Uzatma Prizi (Kırmızı)	IP 54	24 / 288	186,00
C	3101-304-2300	1x16A - Kauçuk Uzatma Prizi (Turuncu)	IP 54	24 / 288	186,00
C	3101-325-0300	1x16A - Kauçuk Uzatma Prizi (Siyah) (Fransız Tipi / UPS)	IP 54	24 / 288	181,00
C	3101-325-0700	1x16A - Kauçuk Uzatma Prizi (Sarı) (Fransız Tipi / UPS)	IP 54	24 / 288	217,00
C	3101-325-0900	1x16A - Kauçuk Uzatma Prizi (Mavi) (Fransız Tipi / UPS)	IP 54	24 / 288	217,00
C	3101-325-1600	1x16A - Kauçuk Uzatma Prizi (Kırmızı) (Fransız Tipi / UPS)	IP 54	24 / 288	217,00
C	3101-325-2300	1x16A - Kauçuk Uzatma Prizi (Turuncu) (Fransız Tipi / UPS)	IP 54	24 / 288	217,00
C	3101-394-0300	1x16A - Kauçuk Uzatma Prizi (Yaylı Kapak)	IP 54	24 / 288	177,00
C	3101-395-0300	1x16A - Kauçuk Uzatma Prizi (Yaylı Kapak) (Fransız Tipi / UPS)	IP 54	24 / 288	199,00



- A Ürün Grubu ürünlerimiz 3 iş günü içerisinde sevk edilir. • B Ürün Grubu ürünlerimiz 7 iş günü içerisinde sevk edilir.
- C Ürün Grubu ürünlerimiz için lütfen termin alınız.



1x16A POLYAMİD RAKORLU DÜZ FİŞLER (250 V AC)

Ürün Grubu	Referans	Ürün Tanımı	Koruma Sınıfı	Kutu / Koli	₺ / Adet
C	3101-700-1600	1x16A Polyamid - Rakorlu Düz Fiş (Kırmızı)	IP 44	40	152,00
C	3101-700-0600	1x16A Polyamid - Rakorlu Düz Fiş (Gri)	IP 44	40	152,00
C	3101-700-0900	1x16A Polyamid - Rakorlu Düz Fiş (Mavi)	IP 44	40	152,00
C	3101-700-0300	1x16A Polyamid - Rakorlu Düz Fiş (Siyah)	IP 44	40	152,00
C	3101-701-1600	1x16A Polyamid - Rakorlu Düz Fiş (Kırmızı) (Fransız Tipi / UPS)	IP 44	40	152,00
C	3101-701-0600	1x16A Polyamid - Rakorlu Düz Fiş (Gri) (Fransız Tipi / UPS)	IP 44	40	152,00
C	3101-701-0900	1x16A Polyamid - Rakorlu Düz Fiş (Mavi) (Fransız Tipi / UPS)	IP 44	40	152,00
C	3101-701-0300	1x16A Polyamid - Rakorlu Düz Fiş (Siyah) (Fransız Tipi / UPS)	IP 44	40	152,00

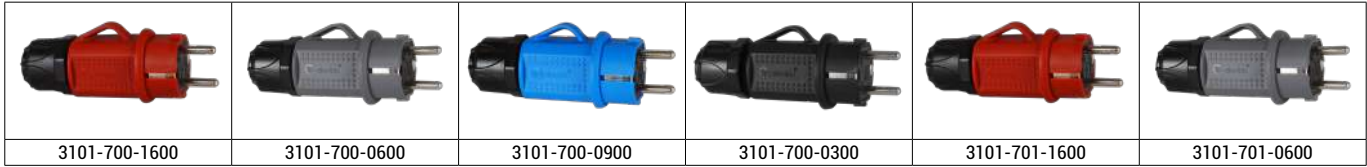

1x16A POLYAMİD RAKORLU UZATMA PRİZLERİ (250 V AC)

Ürün Grubu	Referans	Ürün Tanımı	Koruma Sınıfı	Kutu / Koli	₺ / Adet
C	3101-705-1600	1x16A Polyamid - Rakorlu Uzatma Prizi (Kırmızı)	IP 54	24	217,00
C	3101-705-0600	1x16A Polyamid - Rakorlu Uzatma Prizi (Gri)	IP 54	24	217,00
C	3101-705-0900	1x16A Polyamid - Rakorlu Uzatma Prizi (Mavi)	IP 54	24	217,00
C	3101-705-0300	1x16A Polyamid - Rakorlu Uzatma Prizi (Siyah)	IP 54	24	217,00
C	3101-708-1600	1x16A Polyamid - Rakorlu Uzatma Prizi (Kırmızı) (Fransız Tipi / UPS)	IP 54	24	238,00
C	3101-708-0600	1x16A Polyamid - Rakorlu Uzatma Prizi (Gri) (Fransız Tipi / UPS)	IP 54	24	238,00
C	3101-708-0900	1x16A Polyamid - Rakorlu Uzatma Prizi (Mavi) (Fransız Tipi / UPS)	IP 54	24	238,00
C	3101-708-0300	1x16A Polyamid - Rakorlu Uzatma Prizi (Siyah) (Fransız Tipi / UPS)	IP 54	24	238,00



1x16A POLYAMİD ÜÇLÜ DÖRTLÜ GRUP PRİZLER

Ürün Grubu	Referans	Ürün Tanımı	Koruma Sınıfı	Kutu / Koli	₺ / Adet
C	3101-630-0600	1x16A Polyamid - Üçlü Grup Priz (Mavi)	IP 44	9	1.286,00
C	3101-630-0300	1x16A Polyamid - Üçlü Grup Priz (Siyah)	IP 44	9	1.286,00
C	3101-640-0600	1x16A Polyamid - Dörtlü Grup Priz (Mavi)	IP 44	9	1.402,00
C	3101-640-0300	1x16A Polyamid - Dörtlü Grup Priz (Siyah)	IP 44	9	1.402,00

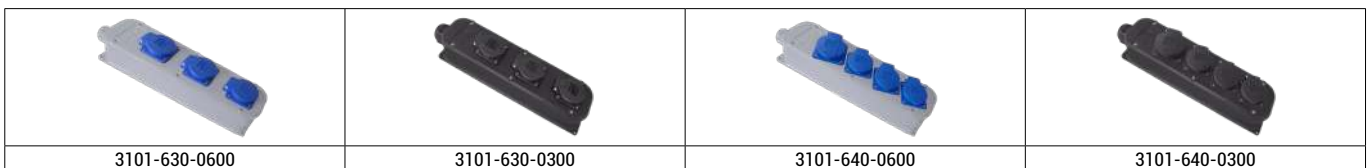

- A Ürün Grubu ürünlerimiz 3 iş günü içerisinde sevk edilir. • B Ürün Grubu ürünlerimiz 7 iş günü içerisinde sevk edilir.
- C Ürün Grubu ürünlerimiz için lütfen termin alınız.

1x16A ÜÇLÜ GRUP PRİZLER (250 V AC)

Ürün Grubu	Referans	Ürün Tanımı	Koruma Sınıfı	Kutu / Koli	₺ / Adet
A	3101-308-0300	1x16A - Kauçuk Üçlü Grup Priz (Siyah)	IP 44	10 / 120	362,00
C	3101-308-0700	1x16A - Kauçuk Üçlü Grup Priz (Sarı)	IP 44	10 / 120	434,00
C	3101-308-0900	1x16A - Kauçuk Üçlü Grup Priz (Mavi)	IP 44	10 / 120	434,00
C	3101-308-1600	1x16A - Kauçuk Üçlü Grup Priz (Kırmızı)	IP 44	10 / 120	434,00
C	3101-308-2300	1x16A - Kauçuk Üçlü Grup Priz (Turuncu)	IP 44	10 / 120	434,00
C	3101-328-0300	1x16A - Kauçuk Üçlü Grup Priz (Siyah) (Fransız Tipi / UPS)	IP 44	8	465,00
C	3101-328-0700	1x16A - Kauçuk Üçlü Grup Priz (Sarı) (Fransız Tipi / UPS)	IP 44	8	558,00
C	3101-328-0900	1x16A - Kauçuk Üçlü Grup Priz (Mavi) (Fransız Tipi / UPS)	IP 44	8	558,00
C	3101-328-1600	1x16A - Kauçuk Üçlü Grup Priz (Kırmızı) (Fransız Tipi / UPS)	IP 44	8	558,00
C	3101-328-2300	1x16A - Kauçuk Üçlü Grup Priz (Turuncu) (Fransız Tipi / UPS)	IP 44	8	558,00

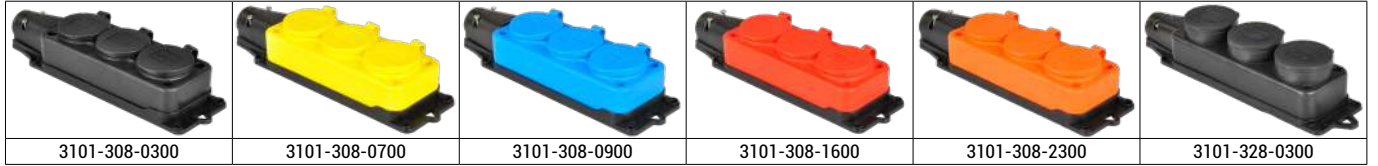

1x16A ÜÇ Y. GRUP PRİZLER (250 V AC)

Ürün Grubu	Referans	Ürün Tanımı	Koruma Sınıfı	Kutu / Koli	₺ / Adet
C	3101-314-0300	Üç Yönlü Monofaze Grup Priz	IP 54	4 / 40	796,00
C	3101-315-0300	Üç Yönlü Trifaze Grup Priz	IP 54	4 / 40	862,00
B	3101-320-0300	Üç Yönlü Monofaze Grup Priz Yaylı Kapak	IP 54	4	876,00
C	3101-321-0300	Üç Yönlü Trifaze Grup Priz Yaylı Kapak	IP 54	4	948,00
C	3101-316-0300	Üç Yönlü Monofaze Grup Priz (Fransız Tipi)	IP 54	4 / 40	891,00
C	3101-317-0300	Üç Yönlü Trifaze Grup Priz (Fransız Tipi)	IP 54	4 / 40	970,00
C	3101-322-0300	Üç Yönlü Monofaze Grup Priz Yaylı Kapak(Fransız)	IP 54	4	980,00
C	3101-323-0300	Üç Yönlü Trifaze Grup Priz Yaylı Kapak(Fransız)	IP 54	4	1.067,00

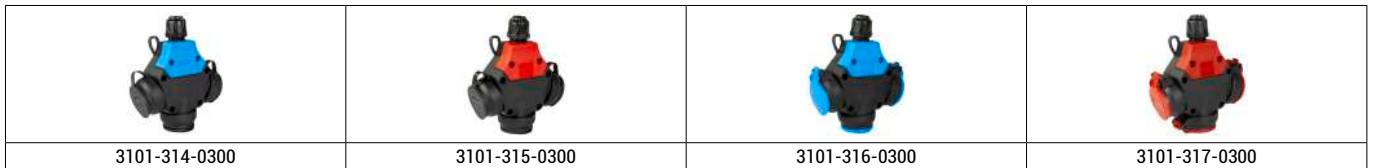

360° Dönebilen hareketli kapaklar



Geçmeli ve yaylı kapak seçenekleri



1x16A MAKİNE PRİZLERİ (250 V AC)

Ürün Grubu	Referans	Ürün Tanımı	Koruma Sınıfı	Kutu / Koli	₺ / Adet
A	3101-309-0900	1x16A - Makine Prizi	IP 54	20 / 240	161,00
C	3101-344-0900	1x16A - Makine Prizi (HIZLI BAĞLANTI)	IP 54	20 / 240	184,00
C	3101-340-0900	1x16A - Makine Prizi (Fransız Tipi) (Çocuk Korumalı)	IP 54	20 / 240	214,00
C	3101-346-0900	1x16A - Makine Prizi (Fransız Tipi - Çocuk Korumalı) (HIZLI BAĞLANTI)	IP 54	20 / 240	281,00
C	3101-430-0600	1x16A - Duvar Tipi Bağlantı Kutusu (gri)	IP 54	20	86,00



- A Ürün Grubu ürünlerimiz 3 iş günü içerisinde sevk edilir. • B Ürün Grubu ürünlerimiz 7 iş günü içerisinde sevk edilir.
- C Ürün Grubu ürünlerimiz için lütfen termin alınız.

1x16A DUVAR PRİZLERİ (250 V AC)

Ürün Grubu	Referans	Ürün Tanımı	Koruma Sınıfı	Kutu / Koli	₺ / Adet
A	3101-306-0300	1x16A - Kauçuk Duvar Prizi	IP 44	20 / 240	189,00
C	3101-307-0300	1x16A - Kauçuk Duvar Prizi (Eğik)	IP 44	20	209,00

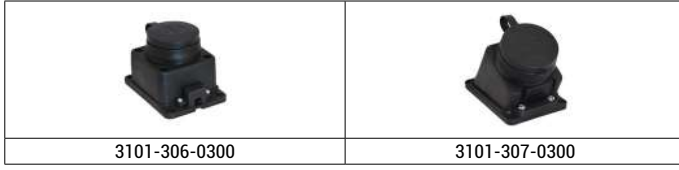

3x25A TRİFAZE FİŞ PRİZ (380-415 V AC)

Ürün Grubu	Referans	Ürün Tanımı	Koruma Sınıfı	Kutu / Koli	₺ / Adet
A	3104-301-0300	3x25A - Kauçuk Düz Fiş	IP 44	24 / 288	168,00
A	3104-304-0300	3x25A -Kauçuk Uzatma Prizi (Seyyar Priz)	IP 44	20	260,00
B	3104-306-0300	3x25A -Kauçuk Duvar Prizi (Klemensli Tip)	IP 44	10	322,00
C	3104-307-0300	3x25A -Kauçuk Eğik Duvar Prizi	IP 44	12	322,00
A	3104-309-1600	3x25A -Makine Prizi	IP 44	20 / 240	211,00
A	3104-308-0300	3x25A -Kauçuk Üçlü Grup Priz	IP 44	6 / 72	860,00
B	3104-315-0300	3x25A -Kauçuk Üçlü Grup Priz / 1 adet (3x25) + 2 adet (1x16)	IP 44	6 / 72	781,00
A	3104-316-0300	3x25A -Kauçuk Üçlü Grup Priz / 2 adet (3x25) + 1 adet (1x16)	IP 44	6 / 72	804,00



1x2,5A SEYYAR EL LAMBALARI

Ürün Grubu	Referans	Ürün Tanımı	Koruma Sınıfı	Kutu / Koli	₺ / Adet
C	3116-401-0300	Kauçuk Seyyar El Lambası		4 / 32	858,00
B	3116-402-0300	Kauçuk Seyyar El Lambası - Anahtarlı		4 / 32	922,00
C	3116-401-0310	Kauçuk Seyyar El Lambası - 10 mt. Kablolu		4	1.776,00
C	3116-402-0310	Kauçuk Seyyar El Lambası - 10 mt. Kablolu - Anahtarlı		4	1.839,00

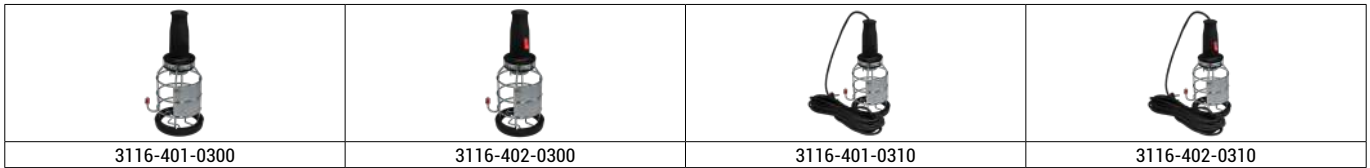

1x16A İNGİLİZ NORMU PANO PRİZİ (250V AC)

Ürün Grubu	Referans	Ürün Tanımı	Koruma Sınıfı	Kutu / Koli	₺ / Adet
C	3101-600-0900	1x16A - İngiliz Normu Pano Prizi	IP 44	30	172,00



- A Ürün Grubu ürünlerimiz 3 iş günü içerisinde sevk edilir. • B Ürün Grubu ürünlerimiz 7 iş günü içerisinde sevk edilir.
- C Ürün Grubu ürünlerimiz için lütfen termin alınız.

1x16A

STANDART (Alman Normu) PANO PRİZİ (250V AC)







Ürün Grubu	Referans	Ürün Tanımı	Koruma Sınıfı	Kutu / Koli	₺ / Adet
A	3101-310-0300	1x16A - Pano Prizi (16A) (Siyah)	IP 54	40	116,00
A	3101-310-0600	1x16A - Pano Prizi (16A) (Gri)	IP 54	40	116,00
A	3101-310-0900	1x16A - Pano Prizi (16A) (Mavi)	IP 54	40 / 480	116,00
C	3101-334-0300	1x16A - Pano Prizi (Siyah) (HIZLI BAĞLANTI)	IP 54	40	169,00
C	3101-334-0600	1x16A - Pano Prizi (Gri) (HIZLI BAĞLANTI)	IP 54	40	169,00
C	3101-334-0900	1x16A - Pano Prizi (Mavi) (HIZLI BAĞLANTI)	IP 54	40	169,00
C	3101-332-0300	1x16A - Pano Prizi - Çocuk Korumalı (Siyah)	IP 54	40	144,00
C	3101-332-0600	1x16A - Pano Prizi - Çocuk Korumalı (Gri)	IP 54	40	144,00
C	3101-332-0900	1x16A - Pano Prizi - Çocuk Korumalı (Mavi)	IP 54	40	144,00
C	3101-336-0300	1x16A - Pano Prizi - Çocuk Korumalı (Siyah) (HIZLI BAĞLANTI)	IP 54	40	196,00
C	3101-336-0600	1x16A - Pano Prizi - Çocuk Korumalı (Gri) (HIZLI BAĞLANTI)	IP 54	40	196,00
C	3101-336-0900	1x16A - Pano Prizi - Çocuk Korumalı (Mavi) (HIZLI BAĞLANTI)	IP 54	40	196,00

					
3101-310-0300	3101-310-0600	3101-310-0900	3101-334-0300	3101-334-0600	3101-334-0900

1x16A

FRANSIZ NORMU (UPS) PANO PRİZİ (250V AC)

Ürün Grubu	Referans	Ürün Tanımı	Koruma Sınıfı	Kutu / Koli	₺ / Adet
C	3101-326-0300	1x16A - Pano Prizi (16A) (Siyah) (Fransız Tipi)	IP 54	40	161,00
B	3101-326-0600	1x16A - Pano Prizi (16A) (Gri) (Fransız Tipi)	IP 54	40	161,00
B	3101-326-0900	1x16A - Pano Prizi (16A) (Mavi) (Fransız Tipi)	IP 54	40	161,00
C	3101-338-0300	1x16A - Pano Prizi - Çocuk Korumalı (Siyah) (Fransız Tipi) (HIZLI BAĞLANTI)	IP 54	40	200,00
C	3101-338-0600	1x16A - Pano Prizi - Çocuk Korumalı (Gri) (Fransız Tipi) (HIZLI BAĞLANTI)	IP 54	40	200,00
C	3101-338-0900	1x16A - Pano Prizi - Çocuk Korumalı (Mavi) (Fransız Tipi) (HIZLI BAĞLANTI)	IP 54	40	200,00

					
3101-326-0300	3101-326-0600	3101-326-0900	3101-338-0300	3101-338-0600	3101-338-0900

1x16A

SEYYAR UYGULAMALAR İÇİN PANO PRİZİ (250V AC)

Ürün Grubu	Referans	Ürün Tanımı	Koruma Sınıfı	Kutu / Koli	₺ / Adet
C	3101-331-0900	1x16A - Pano Prizi (seyyar uygulamalar için)	IP 54	20	116,00
C	3101-337-0900	1x16A - Pano Prizi - Hızlı Bağlantı (seyyar uygulamalar için)	IP 54	20	169,00
C	3101-333-0900	1x16A - Pano Prizi - Çocuk Korumalı (seyyar uygulamalar için)	IP 54	20	144,00

1x16A

DUVAR TİPİ PANO PRİZLERİ

Ürün Grubu	Referans	Ürün Tanımı	Koruma Sınıfı	Kutu / Koli	₺ / Adet
C	3101-410-0900	1x16A - Duvar Tipi Pano Prizi (Mavi)	IP 54	20	193,00
C	3101-412-0900	1x16A - Duvar Tipi Pano Prizi - Çocuk Korumalı (Mavi)	IP 54	20	224,00
C	3101-414-0900	1x16A - Duvar Tipi Pano Prizi - Çocuk Korumalı (Mavi) (Fransız Tipi)	IP 54	20	247,00
C	3101-420-0900	1x16A - Duvar Tipi Pano Prizi (Mavi) (HIZLI BAĞLANTI)	IP 54	20	258,00
C	3101-422-0900	1x16A - Duvar Tipi Pano Prizi - Çocuk Korumalı (Mavi) (HIZLI BAĞLANTI)	IP 54	20	284,00
C	3101-424-0900	1x16A - Duvar Tipi Pano Prizi - Çocuk Korumalı (Mavi) (Fransız Tipi) (HIZLI BAĞLANTI)	IP 54	20	289,00

					
3101-410-0900	3101-412-0900	3101-414-0900	3101-420-0900	3101-422-0900	3101-424-0900

- A Ürün Grubu ürünlerimiz 3 iş günü içerisinde sevk edilir. • B Ürün Grubu ürünlerimiz 7 iş günü içerisinde sevk edilir.
- C Ürün Grubu ürünlerimiz için lütfen termin alınız.

1x16A **RAYA MONTAJ PRİZLER**

Ürün Grubu	Referans	Ürün Tanımı	Koruma Sınıfı	Kutu / Koli	₺ / Adet
A	3101-312-0600	Topraklı Priz	IP 20	30	285,00
C	3101-327-0600	Fransız Tipi Topraklamalı (UPS)	IP 20	30	343,00
C	3101-312-0610	Topraklı Priz (LED' li)	IP 20	30	343,00
C	3101-327-0610	Fransız Tipi Topraklamalı (LED' li) (UPS)	IP 20	30	398,00

3101-312-0600	3101-312-0610	3101-327-0600	3101-327-0610



1x16A **IP68 FİŞ - PRİZLER (250V AC)**

Ürün Grubu	Referans	Ürün Tanımı	Koruma Sınıfı	Kutu / Koli	₺ / Adet
A	3101-365-0900	1x16A - Düz Fiş	IP 68	15	612,00
C	3101-367-0900	1x16A - Düz Fiş (Fransız Tipi)	IP 68	10	680,00
B	3101-370-0900	1x16A - Uzatma Prizi	IP 68	15	612,00
C	3101-372-0900	1x16A - Uzatma Prizi (Fransız Tipi) (Çocuk Korumalı)	IP 68	15	680,00
A	3101-375-0900	1x16A - Makine Prizi	IP 68	15	563,00
C	3101-377-0900	1x16A - Makine Prizi (Fransız Tipi) (Çocuk Korumalı)	IP 68	15	622,00
B	3101-380-0900	1x16A - Duvar Prizi	IP 68	10	836,00
C	3101-382-0900	1x16A - Duvar Prizi (Fransız Tipi) (Çocuk Korumalı)	IP 68	10	907,00
C	3101-385-0900	1x16A - Eğik Duvar Prizi	IP 68	5	970,00
C	3101-387-0900	1x16A - Eğik Duvar Prizi (Fransız Tipi) (Çocuk Korumalı)	IP 68	5	1.049,00
C	3101-400-0900	1x16A - Makine Fişi	IP 68	10	563,00
C	3101-402-0900	1x16A - Makine Fişi (Fransız Tipi)	IP 68	10	622,00
C	3101-403-0900	1x16A - Duvar Fişi	IP 68	10	903,00
C	3101-404-0900	1x16A - Duvar Fişi (Fransız Tipi)	IP 68	10	979,00
C	3101-405-0900	1x16A - Eğik Duvar Fişi	IP 68	5	1.002,00
C	3101-407-0900	1x16A - Eğik Duvar Fişi (Fransız Tipi)	IP 68	5	1.089,00

3101-365-0900	3101-370-0900	3101-375-0900	3101-380-0900

3101-385-0900	3101-400-0900	3101-403-0900	3101-405-0900

IP 68 Koruma sınıfı TSE tarafından test edilip onaylanmıştır.

- **A Ürün Grubu** ürünlerimiz 3 iş günü içerisinde sevk edilir. • **B Ürün Grubu** ürünlerimiz 7 iş günü içerisinde sevk edilir.
- **C Ürün Grubu** ürünlerimiz için lütfen **termin** alınız.

1x10/16A

NEMLİYER TEKLİ ÜRÜNLER (250V AC)

Ürün Grubu	Referans	Ürün Tanımı	Koruma Sınıfı	Kutu / Koli	₺ / Adet
A	3201-001-0601	Anahtar	IP 54	10 / 150	148,00
A	3201-002-0601	Komitatör	IP 54	10 / 150	186,00
B	3201-003-0601	Vavien	IP 54	10	186,00
B	3201-004-0601	Çağırma (Light)	IP 54	10	185,00
C	3201-005-0601	Çift Yollu Anahtar	IP 54	10	293,00
C	3201-006-0601	Permütatör (Ara Vavien)	IP 54	10	289,00
C	3201-007-0601	Jaluzi Kumanda (Stor Anahtar)	IP 54	10	313,00
C	3201-008-0601	Işıklı Anahtar	IP 54	10	224,00
C	3201-009-0601	Işıklı Vavien	IP 54	10	239,00
C	3201-010-0601	Işıklı Çağırma (Light)	IP 54	10	269,00
C	3201-012-0601	Zil İşaretli Çağırma (Light)	IP 54	10	168,00
C	3201-013-0601	Merdiven İşaretli Çağırma (Light)	IP 54	10	168,00
C	3201-015-0601	Işıklı Merdiven İşaretli Çağırma	IP 54	10	288,00
C	3201-017-0601	Komitatör Vavien	IP 54	10	249,00
C	3201-021-0601	Işıklı Komitatör	IP 54	10	293,00
A	3201-025-0601	Kapaklı Topraklı Priz	IP 54	10 / 150	157,00
C	3201-033-0601	Kapaklı Topraklı UPS Priz	IP 54	10	227,00
C	3202-025-0600	Kapaklı Topraklı Priz (İngiliz Normu)	IP 54	10	343,00
C	3201-041-0600	Nümeris Telefon Prizi (1xAmp. 4 Kontak RJ11)	IP 54	10	195,00
C	3201-053-0600	Data Prizi (1xRJ 45 CAT 6)	IP 54	10	553,00
C	3201-066-0600	TV Priz Sonlu	IP 54	10	219,00
C	3201-068-0600	TV Priz Geçişli	IP 54	10	219,00
C	3201-069-0600	TV Uydu Prizi	IP 54	6	248,00

					
3201-001-0601	3201-002-0601	3201-008-0601	3201-010-0601	3201-017-0601	3201-025-0601

1x10/16A

NEMLİYER İKİLİ YATAY ÜRÜNLER (250V AC)

Ürün Grubu	Referans	Ürün Tanımı	Koruma Sınıfı	Kutu / Koli	₺ / Adet
C	3201-101-0601	Anahtar + Kapaklı Topraklı Priz (yatay)	IP 54	5	382,00
C	3201-102-0601	Komitatör + Kapaklı Topraklı Priz (yatay)	IP 54	5	404,00
C	3201-103-0601	Vavien + Kapaklı Topraklı Priz (yatay)	IP 54	5	385,00
C	3201-104-0601	Çağırma (Light) + Kapaklı Topraklı Priz (yatay)	IP 54	5	353,00
C	3201-105-0601	Çift Yollu Anahtar + Kapaklı Topraklı Priz (yatay)	IP 54	5	423,00
B	3201-125-0601	Kapaklı Topraklı Priz + Kapaklı Topraklı Priz (yatay)	IP 54	5	364,00
C	3201-108-0601	Işıklı Anahtar + Kapaklı Topraklı Priz (yatay)	IP 54	5	428,00
C	3201-121-0601	Işıklı Komitatör + Kapaklı Topraklı Priz (yatay)	IP 54	5	530,00
C	3201-109-0601	Işıklı Vavien + Kapaklı Topraklı Priz (yatay)	IP 54	5	459,00
C	3201-110-0601	Işıklı Çağırma + Kapaklı Topraklı Priz (yatay)	IP 54	5	425,00

					
3201-101-0601	3201-102-0601	3201-103-0601	3201-104-0601	3201-105-0601	3201-125-0601

- A Ürün Grubu ürünlerimiz 3 iş günü içerisinde sevk edilir. • B Ürün Grubu ürünlerimiz 7 iş günü içerisinde sevk edilir.
- C Ürün Grubu ürünlerimiz için lütfen termin alınız.

1x10/16A

NEMLİYER İKİLİ DİKEY ÜRÜNLER (250V AC)

Ürün Grubu	Referans	Ürün Tanımı	Koruma Sınıfı	Kutu / Koli	₺ / Adet
C	3201-301-0601	Anahtar + Kapaklı Topraklı Priz (dikey)	IP 54	6	410,00
C	3201-302-0601	Komitatör + Kapaklı Topraklı Priz (dikey)	IP 54	6	433,00
C	3201-303-0601	Vavien + Kapaklı Topraklı Priz (dikey)	IP 54	6	429,00
C	3201-304-0601	Çağırma (Light) + Kapaklı Topraklı Priz (dikey)	IP 54	6	411,00
C	3201-305-0601	Çift Yollu Anahtar + Kapaklı Topraklı Priz (dikey)	IP 54	6	511,00
C	3201-325-0601	Kapaklı Topraklı Priz + Kapaklı Topraklı Priz (dikey)	IP 54	6	419,00
C	3201-308-0601	Işıklı Anahtar + Kapaklı Topraklı Priz (dikey)	IP 54	6	503,00
C	3201-321-0601	Işıklı Komitatör + Kapaklı Topraklı Priz (dikey)	IP 54	6	530,00
C	3201-309-0601	Işıklı Vavien + Kapaklı Topraklı Priz (dikey)	IP 54	6	506,00
C	3201-310-0601	Işıklı Çağırma + Kapaklı Topraklı Priz (dikey)	IP 54	6	503,00
C	21201-0113-06	Bağlantı Adaptörü	-	-	35,00

3201-301-0601	3201-302-0601	3201-303-0601	3201-304-0601	3201-305-0601	3201-325-0601

Kodların son dört hanesindeki rakamları

0600 yerine 0400

0601 yerine 0401

şeklinde değiştirerek, beyaz gövdeli ürün sipariş edebilirsiniz.

KAPAKLI TOPRAKLI PRİZ İNGİLİZ NORMU



- A Ürün Grubu ürünlerimiz 3 iş günü içerisinde sevk edilir. • B Ürün Grubu ürünlerimiz 7 iş günü içerisinde sevk edilir.
- C Ürün Grubu ürünlerimiz için lütfen termin alınız.





Çok Kontaklı Fiş ve Prizler

Teknik Bilgiler	18-22	
Montajlı Ürünler	23-29	
Parçalı (Komponent) Ürünler	30-39	
Ağır Ortam Şartları İçin Gövdeler	40-41	
Crimp Kontaklar	42-43	
El Aletleri	44	
Bağlantı Kutuları	44	
Kodlama Pimleri	44-45	

ÇOK KONTAKLI BİLEŞENLERİ

1. KABLO RAKORLARI: Kabloların, spiral hortumların ve boruların bağlantıları için metal ve plastik kablo rakorları kullanılabilir. Sistemin IP değerini korumak için uygun koruma sınıfında rakor seçimi önemlidir.

2. ALÜMİNYUM ENJEKSİYON FİŞ GÖVDE: Üstten ve yandan girişli fiş gövdeler, kullanıcılara farklı tip uygulamalar için çözüm sunmaktadır. Gövdelerin tamamı alüminyum enjeksiyon olup, korozyon dirençlerini ve darbe dayanımlarını artırmak için elektrostatik boyayla boyanmıştır.

3. ÇEKİRDEK: Cam elyaf katkılı, HF ve alev iletmez PC hammaddeden üretilen çekirdekler, UL tarafından onaylı olup -40°C + 125°C çalışma sıcaklığına sahiptir. 500'ün üzerinde takma - çıkarma ömrü bulunmaktadır. Vidalı ve yaylı bağlantı seçenekleri opsiyon olarak sunulmaktadır.

4. KONTAKLAR: Kontaklar prinçten imal edilmiş olup, 3 µm gümüş (Ag) kaplanmıştır. Vidalı bağlantıda vidanın iletkene direkt temas etmesini engelleyen kablo koruma pabucu bulunmaktadır. Yaylı kontaklarda kullanılan yay malzemesi ise paslanmaz olup uzun ömürlüdür.

5. ASİMETRİK KLAVUZ KANALLARI: Asimetrik olarak yerleştirilen klavuz kanalları ile erkek ve dişi çekirdeklerin birbirine ters takılması engellenmiştir.

6. CONTA: Fiş ve priz gövdeler birbirine takıldığında IP65 koruma sınıfını sağlamak amacıyla priz gövdelerinde çevresel koşullardan etkilenmeyen, kauçuk conta kullanılmaktadır. Contalar 180°C'ye kadar sıcaklık dayanımına sahiptir.

7. ALÜMİNYUM ENJEKSİYON PRİZ GÖVDE: Uzatma, makine ve duvar (tek ve çift girişli) gövdeler, kullanıcılara farklı tip uygulamalar için çözüm sunmaktadır. Gövdelerin tamamı alüminyum enjeksiyon olup, korozyon dirençleri ve darbe dayanımlarını artırmak için elektrostatik boyayla boyanmıştır.

8. KİLİTLEME MANDALI: Metalden üretilen mandallar, IP65 koruma sınıfına uygun kilitleme sağlamaktadır. Kilitleme mandalının ergonomik ve özgün tasarımı ile, kolay ve güvenilir bir kilitleme yapılabilir.

9. ÇEKİRDEK MONTAJ VİDALARI: Çekirdek montaj vidalarının vibrasyonlu ortamlarda gevşememesi ve açıldığında düşmemesi için tırtıllı yapıda vida kullanılmıştır.

10. ÇEKİRDEK KODLAMASI: Çekirdeklerdeki kodlamaların tamamı çevresel koşullarla silinmeyecek şekilde lazerle yapılmıştır.

11. TOPRAKLAMA BAĞLANTISI: Geniş baskı yüzeyi olan topraklama klemensi ve bağlantı vidası bulunmaktadır.

12. KİLİTLEME PİMİ: Darbe dayanımı yüksek, uzun ömürlü kilitleme pimi sayesinde fazla sayıda takma - çıkarma yapabilmek mümkündür.

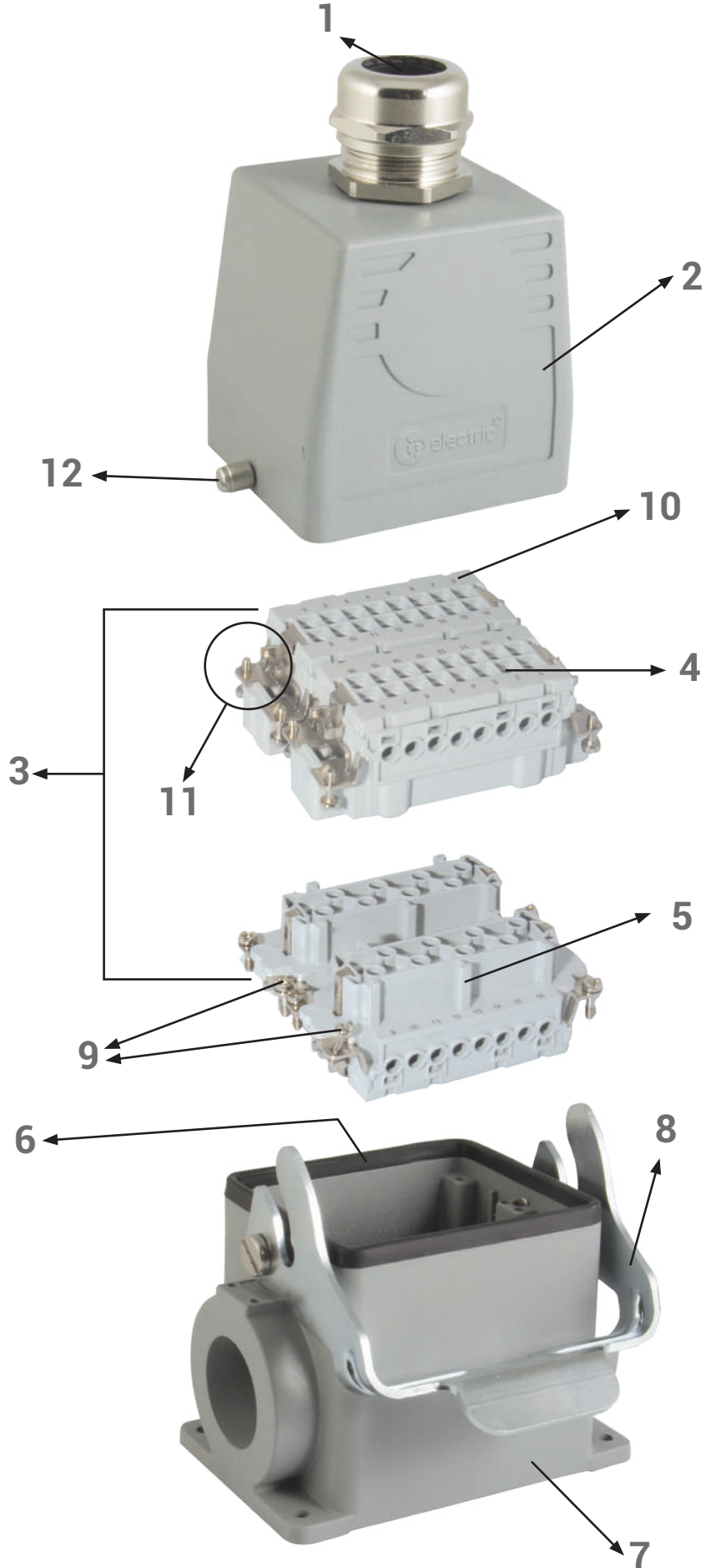

BAĞLANTI SİSTEMLERİ

VİDALI BAĞLANTI SİSTEMİ

Vidalı bağlantı şekli, en çok tercih edilen bağlantı şeklidir. TSE 61984 teknik speklere uygun olarak prinçten (CuZn) imal edilmiş olan vidalı kontaklar, korozyonun aşındırıcı etkisine karşı gümüşle kaplanmıştır. Vidanın kablo üzerine direkt basmasını engelleyen kablo koruma pabucu herhangi bir kablo yüküğü kullanım zorunluluğunu ortadan kaldırır. 1.5 - 2.5 mm² kablo bağlantısına imkan veren vidalı bağlantı sisteminde vidaların sıkma torku 50 Ncm'dir.

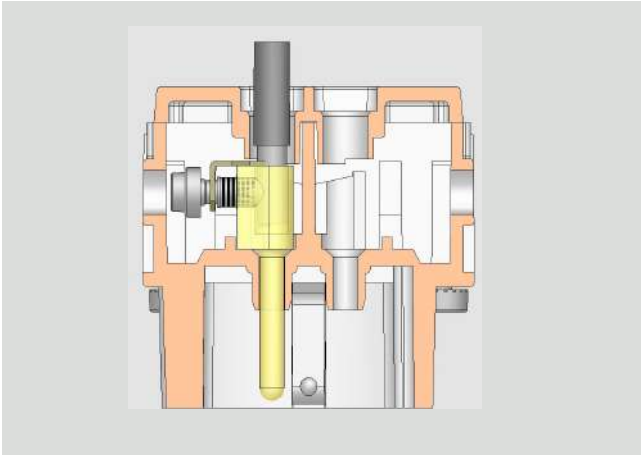

- Yüksük kullanımı gerekmez.
- Her tip bakır iletkenin herhangi bir hazırlık yapılmadan bağlanmasına uygundur.
- Vidanın kablo üzerine direkt basmasını engelleyen kablo koruma pabucu vardır.

YAYLI BAĞLANTI SİSTEMİ

Yaylı bağlantı sisteminde iletkenin erkek ve dişi kontaklara bağlantısı yay ile sağlanır.

Yaylı bağlantı sisteminde;

- Yaylı bağlantıda iletkenin, kontağa bağlanması için 3.5 mm. x 0.5 mm. tornavida yeterlidir.
- Yoğun titreşimli ortamlarda bile yüksek derecede sıkıştırma sağlanır ve gevşeme yaşanmaz.
- 0.14 mm²den 2.5 mm²'ye kadar tek damar ve çok damar kablo kullanımı için uygundur.
- Vidalı bağlantıya göre montaj zamanında %60 tasarruf sağlanır.

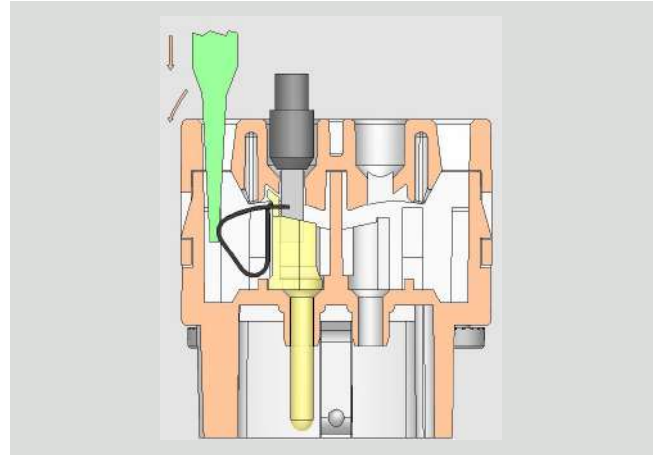
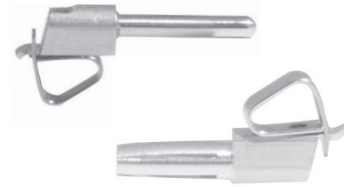

- Tornavida, tornavida yuvasına sokularak yay üzerindeki kablo yuvasının açılması sağlanır.
- İletken, yuvarlak olan delikten içeri sokulur.
- Tornavida geri çekilerek iletkenin yay tarafından sıkıştırılması sağlanır.
- Bağlantı tamamlandığında iletken geriye doğru çekilerek bağlantının sağlamlığı kontrol edilir.

BAĞLANTI SİSTEMLERİ

CRIMP KONTAK

Crimp, ekstraksiyon kuvveti ile elde edilir. 2 metalin sıkıştırılması ile elde edilen bağlantı teknolojisi en yüksek kaliteyi sağlar. Crimp bağlantı için teknik gereksinimler IEC 60352-2 standardında tanımlanmıştır. Sıkma bağlantıları her zaman temas için dizayn edilmiş bir kıvrıma aleti ile üretilmelidir, böylece kalıcı ve korozyona dayanıklı elde edilir.

Doğru yapılmış bir crimp bağlantı gaz sızdırmazdır. O nedenle korozyona uğramaz ve iletken - kontak arasında soğuk kaynak oluşur. Yüksek kalitede crimp bağlantı yapılabilmesi için crimp kontakların tasarımlarının ve sıkma pensesinin doğru seçilmesinin önemi büyüktür. Bağlantı yapılacak iletkenlerin kesitlerinin kontak kesitleriyle tam bir uyum içinde olması gereklidir. Bu şartların sağlanması durumunda güvenli, düşük kontak direnci olan ve korozyona karşı dayanıklı bağlantılar yapmak mümkündür.

Crimp Bağlantıların Avantajları:

- Crimp bağlantı kalitesine bağlı olarak tüm kontaklarda aynı değerde kontak direnci oluşturur,
- Soğuk lehim nedeniyle bağlantıların korozyondan etkilenmez,
- İletkenlerin crimp kontaklarla ön hazırlık yapılabilir,
- İletken bağlantıları için en optimum maliyet sağlar,
- Daha kolay, daha ucuz, güvenli ve yüksek kaliteli bağlantı sağlar,
- Lehimli bağlantı tekniklerine göre tehlikeli veya zararlı bir proses değildir (lehimi bağlantılarda ciddi bir temizlik, yüksek ısı ve kimyasal lehim kullanımı gereklidir).
- Bozuk lehim yapılmasının yaratacağı potansiyel problemler karşısında çok daha güvenli mekanik performans gösterir.



İletken Çekme Kuvveti:

Crimp bağlantılarla ilgili gereklilikler DIN EN 60352-2 standardında belirtilmiştir. Bir crimp bağlantının kalitesi, kablunun, kontağın bağlantı noktasındaki sıkma kuvvetiyle ilgilidir. Bu standart, iletkenin kesitine bağlı olarak kontakta çıkma kuvvetini belirler.



Sıkma Penseleri:

Otomatik veya manuel kullanılan sıkma penseleri, içinde iletken bulunan kontaklara simetrik olarak yüksek baskı altında iletkeni sıkıştırarak şekil verilmesini sağlar. Bağlantı noktasında bu sıkma neticesinde oluşacak kesit büyümesinin minimum olması ana hedeflerdendir.

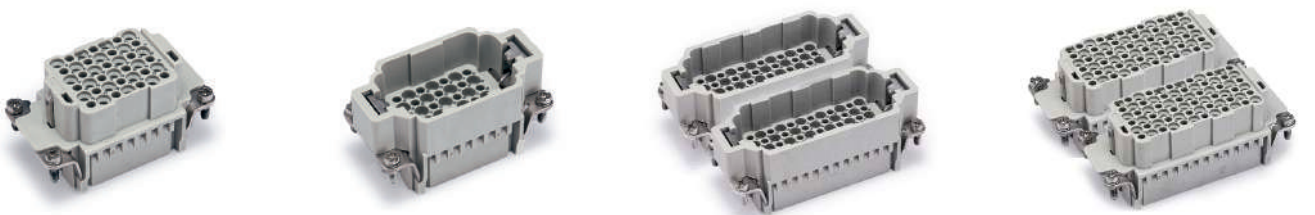

MAKİNE GÖVDE ÖLÇÜLERİ

4x10A

Makine Gövde (Metal)

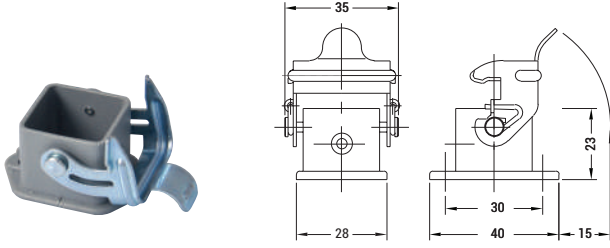

Montaj Eksenleri (22x22)

5x10A

Makine Gövde (Metal)

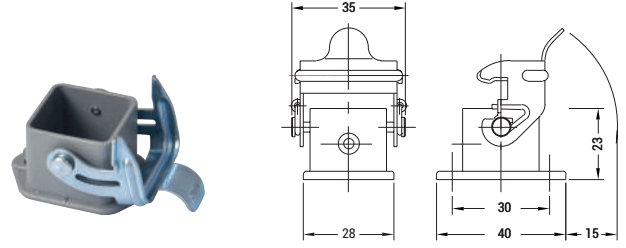

Montaj Eksenleri (22x22)

6x16A

Makine Gövde

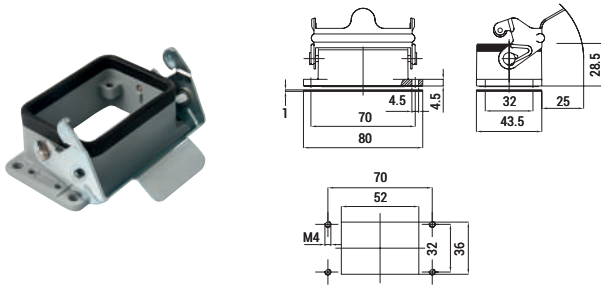

10x16A

Makine Gövde

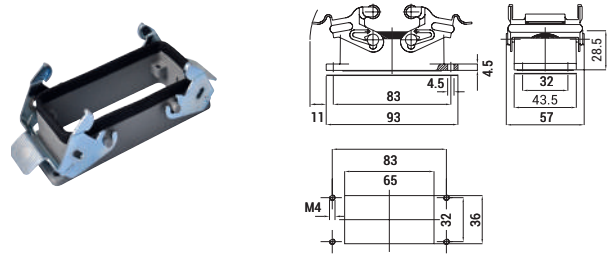

16x16A - 6x35A - 4/0x80A/16A - 4/2x80A/16A

Makine Gövde

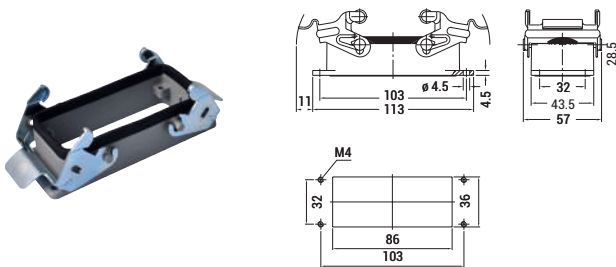

24x16A

Makine Gövde

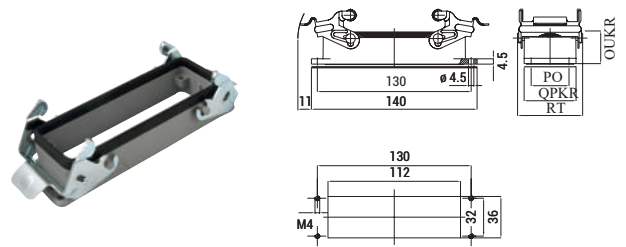

32x16A - 12x35A

Makine Gövde

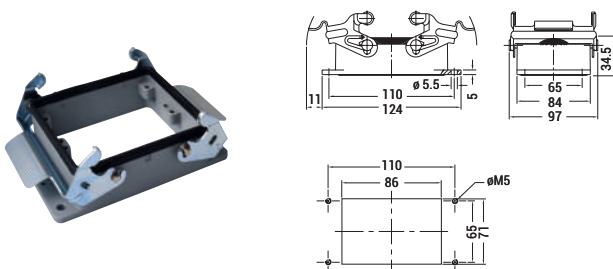

48x16A

Makine Gövde

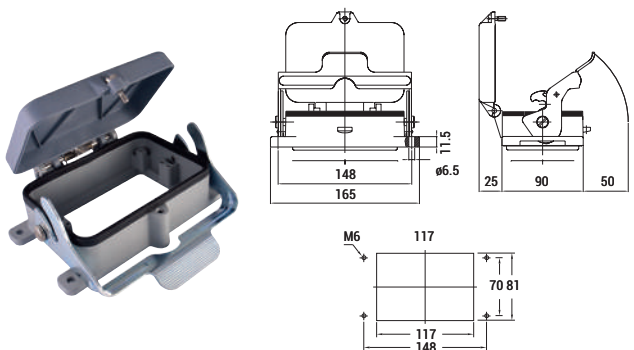

ÇEKİRDEK ÖLÇÜLERİ VE KODLAMA SİSTEMİ

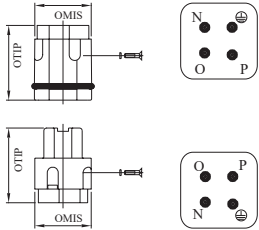
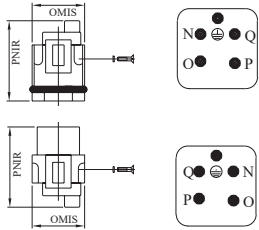
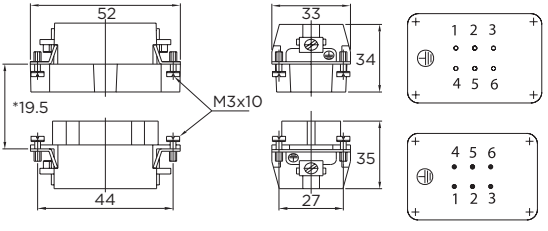
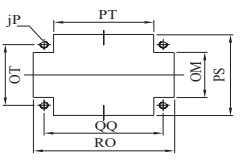
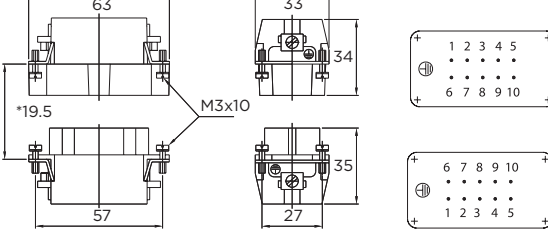
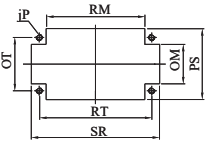
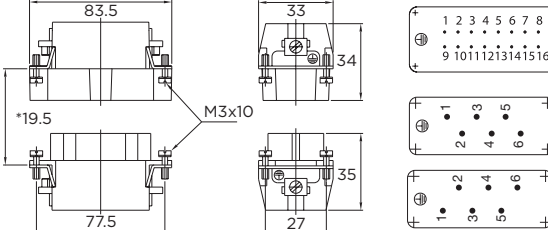
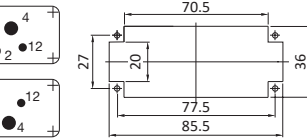
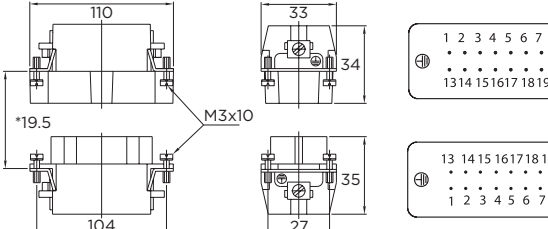
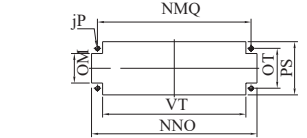
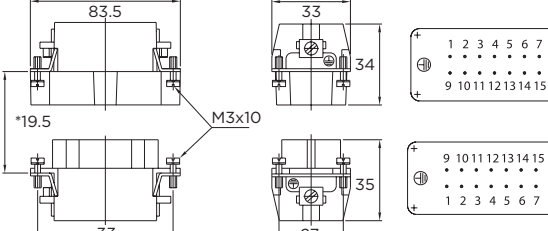
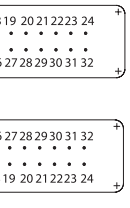
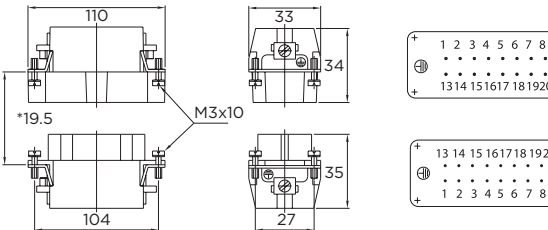
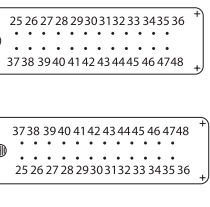
<p>4x10A (3P + E / 10A / 230-400V)</p>		<p>5x10A (4P + E / 10A / 230-400V)</p>	
<p>6x16A (6P + E / 16A / 500V)</p>			
<p>10x16A (10P + E / 16A / 500V)</p>			
<p>16x16A (16P + E / 16A / 500V) 6x35A (6P + E / 35A / 400/690V) 4/Ox80A (4/O + E / 80/16A / 830/400V) 4/2x80A (4/O + E / 80/16A / 830/400V)</p>			
<p>24x16A (24P + E / 16A / 500V)</p>			
<p>32x16A (32P + E / 16A / 500V) 12x35A (12P + E / 35A / 400/690V)</p>			
<p>48x16A (48P + E / 16A / 500V)</p>			

Montajlı Ürünler



4x10A

(3P + E) 230-400V (Plastik Gövde)

Ürün Grubu	Referans	Ürün Tanımı	Koruma Sınıfı	Bağlantı Şekli	Kutu / Koli	₺ / Adet
C	60410-100-01M25-PA	4x10A / Fiş - M25 kablo rakoru ile beraber	IP65	vidalı	20	283,00
C	60410-200-01M25-PA	4x10A / Eğik Fiş - M25 kablo rakoru ile beraber	IP65	vidalı	20	314,00
C	60410-301-01M25-PA	4x10A / Uzatma Prizi - M25 kablo rakoru ile beraber	IP65	vidalı	20	304,00
C	60410-400-01-PA	4x10A / Makine Prizi	IP65	vidalı	20	293,00
C	60410-800-01-PA	4x10A / Eğik Makine Prizi	IP65	vidalı	20	304,00
C	60410-420-01-PA	4x10A / Makine Fişi	IP65	vidalı	20	280,00
C	60410-820-01-PA	4x10A / Eğik Makine Fişi	IP65	vidalı	20	291,00

* Ürün kodlarında belirtilen "M25" standart rakor ölçüsüdür.

4x10A

(3P + E) 230-400V (Metal Gövde)

Ürün Grubu	Referans	Ürün Tanımı	Koruma Sınıfı	Bağlantı Şekli	Kutu / Koli	₺ / Adet
C	60410-100-01P11-A	4x10A / Fiş	IP65	vidalı	20	361,00
C	60410-200-01P11-A	4x10A / Eğik Fiş	IP65	vidalı	20	449,00
C	60410-301-01P11-A	4x10A / Uzatma Prizi	IP65	vidalı	20	395,00
C	60410-400-01-A	4x10A / Makine Prizi	IP65	vidalı	20	374,00
C	60410-800-01-A	4x10A / Eğik Makine Prizi	IP65	vidalı	20	401,00
C	60410-810-01P11-A	4x10A / Eğik Makine Prizi (Kablo Geçişli)	IP65	vidalı	20	407,00
C	60410-420-01-A	4x10A / Makine Fişi	IP65	vidalı	20	361,00
C	60410-820-01-A	4x10A / Eğik Makine Fişi	IP65	vidalı	20	388,00

* Ürün kodlarında belirtilen P11 standart rakor ölçüsüdür (PG11). Sipariş verirken lütfen rakor ölçüsü belirtiniz. Farklı rakor seçenekleri: M20 - PG11 - PG13,5

5x10A

(4P + E) 230-400V (Plastik Gövde)

Ürün Grubu	Referans	Ürün Tanımı	Koruma Sınıfı	Bağlantı Şekli	Kutu / Koli	₺ / Adet
C	60510-100-01M25-PA	5x10A / Fiş - M25 kablo rakoru ile beraber	IP65	vidalı	20	283,00
C	60510-200-01M25-PA	5x10A / Eğik Fiş - M25 kablo rakoru ile beraber	IP65	vidalı	20	314,00
C	60510-301-01M25-PA	5x10A / Uzatma Prizi - M25 kablo rakoru ile beraber	IP65	vidalı	20	304,00
C	60510-400-01-PA	5x10A / Makine Prizi	IP65	vidalı	20	293,00
C	60510-800-01-PA	5x10A / Eğik Makine Prizi	IP65	vidalı	20	304,00
C	60510-420-01-PA	5x10A / Makine Fişi	IP65	vidalı	20	280,00
C	60510-820-01-PA	5x10A / Eğik Makine Fişi	IP65	vidalı	20	291,00

* Ürün kodlarında belirtilen "M25" standart rakor ölçüsüdür.

5x10A

(4P + E) 230-400V (Metal Gövde)

Ürün Grubu	Referans	Ürün Tanımı	Koruma Sınıfı	Bağlantı Şekli	Kutu / Koli	₺ / Adet
A	60510-100-01P11-A	5x10A / Fiş	IP65	vidalı	20	361,00
C	60510-200-01P11-A	5x10A / Eğik Fiş	IP65	vidalı	20	449,00
B	60510-301-01P11-A	5x10A / Uzatma Prizi	IP65	vidalı	20	395,00
C	60510-400-01-A	5x10A / Makine Prizi	IP65	vidalı	20	374,00
C	60510-800-01-A	5x10A / Eğik Makine Prizi	IP65	vidalı	20	401,00
C	60510-810-01P11-A	5x10A / Eğik Makine Prizi (Kablo Geçişli)	IP65	vidalı	20	407,00
C	60510-420-01-A	5x10A / Makine Fişi	IP65	vidalı	20	361,00
C	60510-820-01-A	5x10A / Eğik Makine Fişi	IP65	vidalı	20	388,00

* Ürün kodlarında belirtilen P11 standart rakor ölçüsüdür (PG11). Sipariş verirken lütfen rakor ölçüsü belirtiniz. Farklı rakor seçenekleri: M20 - PG11 - PG13,5

					
60410-100-01M25-PA	60410-400-01-PA	60510-100-01M25-PA	60510-301-01M25-PA	60410-100-01P11-A	60410-200-01P11-A
					
60410-400-01-A	60410-800-01-A	60410-301-01P11-A	60510-100-01P11-A	60510-301-01P11-A	60510-400-01-A

Yayı ve vidalı bağlantı seçeneklerinin parçalı halde siparişleri için 31 - 39 sayfa aralığına bakınız.

- A Ürün Grubu ürünlerimiz 3 iş günü içerisinde sevk edilir.
- B Ürün Grubu ürünlerimiz 7 iş günü içerisinde sevk edilir.
- C Ürün Grubu ürünlerimiz için lütfen termin alınız.

4x10A

(3P + E) 230-400V (Plastik Gövde)

Ürün Grubu	Referans	Ürün Tanımı	Koruma Sınıfı	Bağlantı Şekli	Kutu / Koli	₺ / Adet
C	60410-100-01M25-P	4x10A / Fiş - M25 kablo rakoru ile beraber	IP65	vidalı	20	283,00
C	60410-200-01M25-P	4x10A / Eğik Fiş - M25 kablo rakoru ile beraber	IP65	vidalı	20	314,00
C	60410-301-01M25-P	4x10A / Uzatma Prizi - M25 kablo rakoru ile beraber	IP65	vidalı	20	304,00
C	60410-400-01-P	4x10A / Makine Prizi	IP65	vidalı	20	293,00
C	60410-800-01-P	4x10A / Eğik Makine Prizi	IP65	vidalı	20	304,00
C	60410-420-01-P	4x10A / Makine Fişi	IP65	vidalı	20	280,00
C	60410-820-01-P	4x10A / Eğik Makine Fişi	IP65	vidalı	20	291,00

* Ürün kodlarında belirtilen "M25" standart rakor ölçüsüdür.

4x10A

(3P + E) 230-400V (Metal Gövde)

Ürün Grubu	Referans	Ürün Tanımı	Koruma Sınıfı	Bağlantı Şekli	Kutu / Koli	₺ / Adet
C	60410-100-01P11	4x10A / Fiş	IP65	vidalı	20	361,00
C	60410-200-01P11	4x10A / Eğik Fiş	IP65	vidalı	20	449,00
C	60410-301-01P11	4x10A / Uzatma Prizi	IP65	vidalı	20	395,00
C	60410-400-01	4x10A / Makine Prizi	IP65	vidalı	20	374,00
C	60410-800-01	4x10A / Eğik Makine Prizi	IP65	vidalı	20	401,00
C	60410-810-01P11	4x10A / Eğik Makine Prizi (Kablo Geçişli)	IP65	vidalı	20	407,00
C	60410-420-01	4x10A / Makine Fişi	IP65	vidalı	20	361,00
C	60410-820-01	4x10A / Eğik Makine Fişi	IP65	vidalı	20	388,00

* Ürün kodlarında belirtilen P11 standart rakor ölçüsüdür (PG11). Sipariş verirken lütfen rakor ölçüsü belirtiniz. Farklı rakor seçenekleri: M20 - PG11 - PG13,5

5x10A

(4P + E) 230-400V (Plastik Gövde)

Ürün Grubu	Referans	Ürün Tanımı	Koruma Sınıfı	Bağlantı Şekli	Kutu / Koli	₺ / Adet
C	60510-100-01M25-P	5x10A / Fiş - M25 kablo rakoru ile beraber	IP65	vidalı	20	283,00
C	60510-200-01M25-P	5x10A / Eğik Fiş - M25 kablo rakoru ile beraber	IP65	vidalı	20	314,00
C	60510-301-01M25-P	5x10A / Uzatma Prizi - M25 kablo rakoru ile beraber	IP65	vidalı	20	304,00
C	60510-400-01-P	5x10A / Makine Prizi	IP65	vidalı	20	293,00
C	60510-800-01-P	5x10A / Eğik Makine Prizi	IP65	vidalı	20	304,00
C	60510-420-01-P	5x10A / Makine Fişi	IP65	vidalı	20	280,00
C	60510-820-01-P	5x10A / Eğik Makine Fişi	IP65	vidalı	20	291,00

* Ürün kodlarında belirtilen "M25" standart rakor ölçüsüdür.

5x10A

(4P + E) 230-400V (Metal Gövde)

Ürün Grubu	Referans	Ürün Tanımı	Koruma Sınıfı	Bağlantı Şekli	Kutu / Koli	₺ / Adet
A	60510-100-01P11	5x10A / Fiş	IP65	vidalı	20	361,00
C	60510-200-01P11	5x10A / Eğik Fiş	IP65	vidalı	20	449,00
C	60510-301-01P11	5x10A / Uzatma Prizi	IP65	vidalı	20	395,00
A	60510-400-01	5x10A / Makine Prizi	IP65	vidalı	20	374,00
C	60510-800-01	5x10A / Eğik Makine Prizi	IP65	vidalı	20	401,00
C	60510-810-01P11	5x10A / Eğik Makine Prizi (Kablo Geçişli)	IP65	vidalı	20	407,00
C	60510-420-01	5x10A / Makine Fişi	IP65	vidalı	20	361,00
C	60510-820-01	5x10A / Eğik Makine Fişi	IP65	vidalı	20	388,00

* Ürün kodlarında belirtilen P11 standart rakor ölçüsüdür (PG11). Sipariş verirken lütfen rakor ölçüsü belirtiniz. Farklı rakor seçenekleri: M20 - PG11 - PG13,5

					
60410-100-01M25-P	60410-400-01-P	60510-100-01M25-P	60510-301-01M25-P	60410-100-01P11	60410-200-01P11
					
60410-400-01	60410-800-01	60410-301-01P11	60510-100-01P11	60510-301-01P11	60510-400-01

Yaylı ve vidalı bağlantı seçeneklerinin parçalı halde siparişleri için 31 - 39 sayfa aralığına bakınız.

- A Ürün Grubu ürünlerimiz 3 iş günü içerisinde sevk edilir.
- B Ürün Grubu ürünlerimiz 7 iş günü içerisinde sevk edilir.
- C Ürün Grubu ürünlerimiz için lütfen termin alınız.

6x16A

(6P + E) 500V

Ürün Grubu	Referans	Ürün Tanımı	Koruma Sınıfı	Bağlantı Şekli	Kutu / Koli	₺ / Adet
C	60616-110-01P16	6x16A / Fiş (Üstten Giriş)	IP65	vidalı	15	686,00
B	60616-130-01P16	6x16A / Fiş (Yandan Giriş)	IP65	vidalı	15	658,00
C	60616-300-01P16	6x16A / Uzatma Prizi (Üstten Giriş) (Mandallı - Contalı)	IP65	vidalı	20	952,00
C	60616-311-01P16	6x16A / Uzatma Prizi (Yandan Giriş) (Mandallı - Contalı)	IP65	vidalı	20	926,00
A	60616-404-01	6x16A / Makine Prizi	IP65	vidalı	25	702,00
C	60616-604-01P16	6x16A / Duvar Prizi	IP65	vidalı	18	1.243,00
C	60616-420-01	6x16A / Makine Fişi - (Vidalı)	IP65	vidalı	25	664,00
C	60616-620-01P16	6x16A / Duvar Fişi - PG16 (Vidalı)	IP65	vidalı	18	1.205,00

* Ürün kodlarında belirtilen P16 standart rakor ölçüsüdür (PG16). Sipariş verirken lütfen rakor ölçüsü belirtiniz. Farklı rakor seçenekleri: M20 - M25 - PG13.5 - PG16

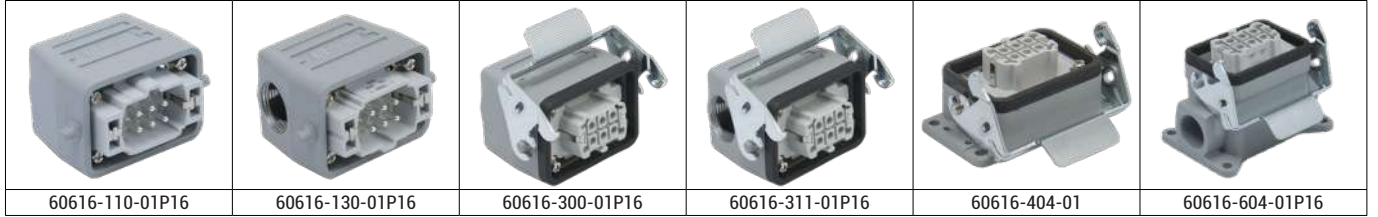

10x16A

(10P + E) 500V

Ürün Grubu	Referans	Ürün Tanımı	Koruma Sınıfı	Bağlantı Şekli	Kutu / Koli	₺ / Adet
B	61016-100-01P16	10x16A / Fiş (Üstten Giriş)	IP65	vidalı	25	773,00
A	61016-120-01P16	10x16A / Fiş (Yandan Giriş)	IP65	vidalı	25	742,00
C	61016-300-01P16	10x16A / Uzatma Prizi (Üstten Giriş) (Mandallı - Contalı)	IP65	vidalı	15	1.088,00
C	61016-310-01P16	10x16A / Uzatma Prizi (Yandan Giriş) (Mandallı Contalı)	IP65	vidalı	15	1.054,00
A	61016-400-01	10x16A / Makine Prizi	IP65	vidalı	20	830,00
C	61016-600-01P16	10x16A / Duvar Prizi	IP65	vidalı	15	1.365,00
C	61016-420-01	10x16A / Makine Fişi - (Vidalı)	IP65	vidalı	20	787,00
C	61016-620-01P16	10x16A / Duvar Fişi - PG16 (Vidalı)	IP65	vidalı	15	1.322,00

* Ürün kodlarında belirtilen P16 standart rakor ölçüsüdür (PG16). Sipariş verirken lütfen rakor ölçüsü belirtiniz. Farklı rakor seçenekleri: M20 - M25 - PG13.5 - PG16

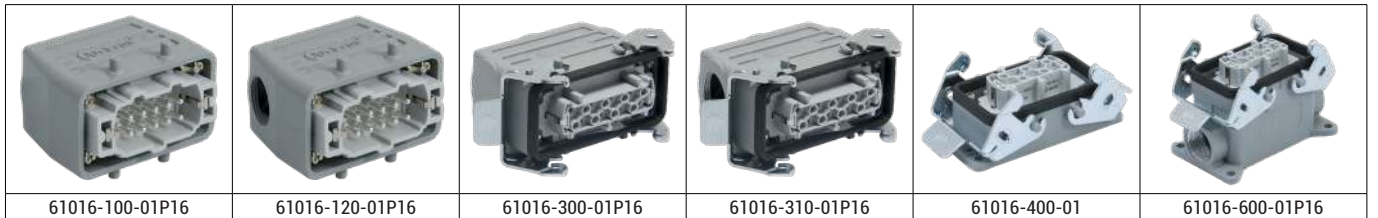

16x16A

(16P + E) 500V

Ürün Grubu	Referans	Ürün Tanımı	Koruma Sınıfı	Bağlantı Şekli	Kutu / Koli	₺ / Adet
B	61616-100-01P21	16x16A / Fiş (Üstten Giriş)	IP65	vidalı	15	936,00
A	61616-120-01P21	16x16A / Fiş (Yandan Giriş)	IP65	vidalı	15	909,00
C	61616-300-01P21	16x16A / Uzatma Prizi (Üstten Giriş) (Mandallı - Contalı)	IP65	vidalı	10	1.302,00
C	61616-310-01P21	16x16A / Uzatma Prizi (Yandan Giriş) (Mandallı - Contalı)	IP65	vidalı	10	1.262,00
A	61616-400-01	16x16A / Makine Prizi	IP65	vidalı	20	1.053,00
B	61616-600-01P21	16x16A / Duvar Prizi	IP65	vidalı	10	1.700,00
C	61616-420-01	16x16A / Makine Fişi - (Vidalı)	IP65	vidalı	20	990,00
C	61616-620-01P21	16x16A / Duvar Fişi - PG21 (Vidalı)	IP65	vidalı	10	1.637,00

* Ürün kodlarında belirtilen P21 standart rakor ölçüsüdür (PG21). Sipariş verirken lütfen rakor ölçüsü belirtiniz. Farklı rakor seçenekleri: M25 - M32 - PG21 - PG29 / Duvar Gövdeler için: M25 - PG21



Yalıtımlı ve vidalı bağlantı seçeneklerinin parçalı halde siparişleri için 31 - 39 sayfa aralığına bakınız.

- A Ürün Grubu ürünlerimiz 3 iş günü içerisinde sevk edilir.
- B Ürün Grubu ürünlerimiz 7 iş günü içerisinde sevk edilir.
- C Ürün Grubu ürünlerimiz için lütfen termin alınız.

24x16A

(24P + E) 500V

Ürün Grubu	Referans	Ürün Tanımı	Koruma Sınıfı	Bağlantı Şekli	Kutu / Koli	₺ / Adet
C	62416-100-01P21	24x16A / Fiş (Üstten Giriş)	IP65	vidalı	15	1.166,00
A	62416-120-01P21	24x16A / Fiş (Yandan Giriş)	IP65	vidalı	15	1.118,00
C	62416-300-01P21	24x16A / Uzatma Prizi (Üstten Giriş)	IP65	vidalı	10	1.589,00
C	62416-310-01P21	24x16A / Uzatma Prizi (Yandan Giriş)	IP65	vidalı	10	1.508,00
A	62416-400-01	24x16A / Makine Prizi	IP65	vidalı	15	1.301,00
B	62416-600-01P21	24x16A / Duvar Prizi	IP65	vidalı	10	1.925,00
C	62416-420-01	24x16A / Makine Fişi - (Vidalı)	IP65	vidalı	15	1.221,00
C	62416-620-01P21	24x16A / Duvar Fişi - PG21 (Vidalı)	IP65	vidalı	10	1.845,00

* Ürün kodlarında belirtilen P21 standart rakor ölçüsüdür (PG). Sipariş verirken lütfen rakor ölçüsü belirtiniz. Farklı rakor seçenekleri: M20 - M25 - PG13.5 - PG16

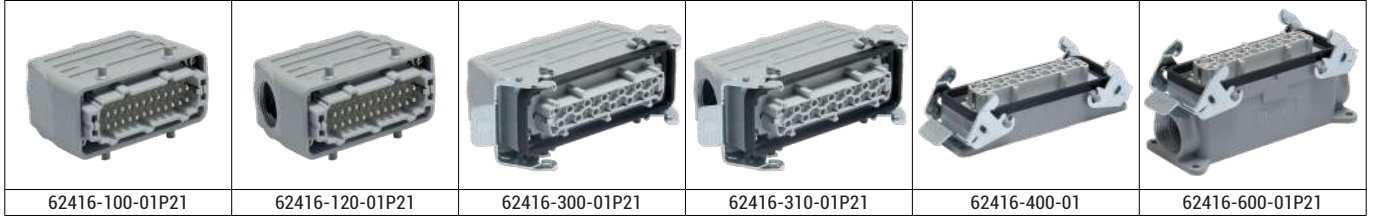

32x16A

(32P + E) 500V

Ürün Grubu	Referans	Ürün Tanımı	Koruma Sınıfı	Bağlantı Şekli	Kutu / Koli	₺ / Adet
C	63216-100-01P29	32x16A / Fiş (Üstten Giriş)	IP65	vidalı	3	1.663,00
C	63216-120-01P29	32x16A / Fiş (Yandan Giriş)	IP65	vidalı	3	1.658,00
C	63216-300-01P29	32x16A / Uzatma Prizi (Üstten Giriş)	IP65	vidalı	2	2.138,00
C	63216-310-01P29	32x16A / Uzatma Prizi (Yandan Giriş)	IP65	vidalı	2	2.138,00
C	63216-400-01	32x16A / Makine Prizi	IP65	vidalı	10	1.859,00
C	63216-600-01P29	32x16A / Duvar Prizi	IP65	vidalı	5	2.725,00
C	63216-420-01	32x16A / Makine Fişi - (Vidalı)	IP65	vidalı	10	1.733,00
C	63216-620-01P29	32x16A / Duvar Fişi - PG29 (Vidalı)	IP65	vidalı	5	2.599,00

* Ürün kodlarında belirtilen P29 standart rakor ölçüsüdür (PG29). Sipariş verirken lütfen rakor ölçüsü belirtiniz. Farklı rakor seçenekleri: M32 - M40 - M50 - PG29 - PG36 - PG42



48x16A

(48P + E) 500V

Ürün Grubu	Referans	Ürün Tanımı	Koruma Sınıfı	Bağlantı Şekli	Kutu / Koli	₺ / Adet
C	64816-110-01P29	48x16A / Fiş (Üstten Giriş)	IP65	vidalı	5	2.117,00
C	64816-130-01P29	48x16A / Fiş (Yandan Giriş)	IP65	vidalı	5	2.117,00
C	64816-405-01	48x16A / Makine Prizi (Fiş Çıkartma Mekanizmalı)	IP65	vidalı	8	2.362,00
C	64816-605-01P29	48x16A / Duvar Prizi (Fiş Çıkartma Mekanizmalı)	IP65	vidalı	2	3.449,00
C	64816-420-01	48x16A / Makine Fişi - (Vidalı)	IP65	vidalı	8	2.202,00
C	64816-620-01P29	48x16A / Duvar Fişi - PG29 (Vidalı)	IP65	vidalı	2	3.289,00

* Ürün kodlarında belirtilen P16 standart rakor ölçüsüdür (PG16). Sipariş verirken lütfen rakor ölçüsü belirtiniz. Farklı rakor seçenekleri: M32 - M40 - M50 - PG29 - PG36 - PG42



Yayı ve vidalı bağlantı seçeneklerinin parçalı halde siparişleri için 31 -39 sayfa aralığına bakınız.

- A Ürün Grubu ürünlerimiz 3 iş günü içerisinde sevk edilir. • B Ürün Grubu ürünlerimiz 7 iş günü içerisinde sevk edilir.
- C Ürün Grubu ürünlerimiz için lütfen termin alınız.

6x35A

(6P + E) 400/690 V

Ürün Grubu	Referans	Ürün Tanımı	Koruma Sınıfı	Bağlantı Şekli	Kutu / Koli	₺ / Adet
C	60635-100-01P21	6x35A / Fiş (Üstten Giriş)	IP65	vidalı	15	1.413,00
C	60635-120-01P21	6x35A / Fiş (Yandan Giriş)	IP65	vidalı	15	1.386,00
C	60635-300-01P21	6x35A / Uzatma Prizi (Üstten Giriş) (Mandallı - Contalı)	IP65	vidalı	10	1.796,00
C	60635-310-01P21	6x35A / Uzatma Prizi (Yandan Giriş) (Mandallı - Contalı)	IP65	vidalı	10	1.756,00
C	60635-400-01	6x35A / Makine Prizi	IP65	vidalı	20	1.547,00
C	60635-600-01P21	6x35A / Duvar Prizi	IP65	vidalı	10	2.194,00
C	60635-420-01	6x35A / Makine Fişi - (Vidalı)	IP65	vidalı	20	1.467,00
C	60635-620-01P21	6x35A / Duvar Fişi - PG21 (Vidalı)	IP65	vidalı	10	2.114,00

* Ürün kodlarında belirtilen P21 standart rakor ölçüsüdür (PG21). Sipariş verirken lütfen rakor ölçüsü belirtiniz. Farklı rakor seçenekleri: M25 - M32 - PG21 - PG29 / Duvar Gövdeler için: M25 - PG21



60635-100-01P21

60635-120-01P21

60635-300-01P21

60635-310-01P21

60635-400-01

12x35A

(12P + E) 400/690 V

Ürün Grubu	Referans	Ürün Tanımı	Koruma Sınıfı	Bağlantı Şekli	Kutu / Koli	₺ / Adet
C	61235-100-01P29	12x35A / Fiş (Üstten Giriş)	IP65	vidalı	3	2.617,00
C	61235-120-01P29	12x35A / Fiş (Yandan Giriş)	IP65	vidalı	3	2.612,00
C	61235-300-01P29	12x35A / Uzatma Prizi (Üstten Giriş)	IP65	vidalı	2	3.126,00
C	61235-310-01P29	12x35A / Uzatma Prizi (Yandan Giriş)	IP65	vidalı	2	3.126,00
C	61235-400-01	12x35A / Makine Prizi	IP65	vidalı	10	2.847,00
C	61235-600-01P29	12x35A / Duvar Prizi	IP65	vidalı	5	3.713,00
C	61235-420-01	12x35A / Makine Fişi - (Vidalı)	IP65	vidalı	20	2.687,00
C	61235-620-01P29	12x35A / Duvar Fişi - PG29 (Vidalı)	IP65	vidalı	10	3.553,00

* Ürün kodlarında belirtilen P29 standart rakor ölçüsüdür (PG29). Sipariş verirken lütfen rakor ölçüsü belirtiniz. Farklı rakor seçenekleri: M32 - M40 - M50 - PG29 - PG36 - PG42



61235-100-01P29

61235-120-01P29

61235-310-01P29

61235-400-01

61235-600-01P29

4/0x80A

(4/0P + E) 830/400 V

Ürün Grubu	Referans	Ürün Tanımı	Koruma Sınıfı	Bağlantı Şekli	Kutu / Koli	₺ / Adet
C	64080-100-01P21	4/0x80A / Fiş (Üstten Giriş)	IP65	vidalı	15	1.768,00
C	64080-120-01P21	4/0x80A / Fiş (Yandan Giriş)	IP65	vidalı	15	1.741,00
C	64080-300-01P21	4/0x80A / Uzatma Prizi (Üstten Giriş) (Mandallı - Contalı)	IP65	vidalı	10	2.161,00
C	64080-310-01P21	4/0x80A / Uzatma Prizi (Yandan Giriş) (Mandallı - Contalı)	IP65	vidalı	10	2.121,00
C	64080-400-01	4/0x80A / Makine Prizi	IP65	vidalı	20	1.912,00
C	64080-600-01P21	4/0x80A / Duvar Prizi	IP65	vidalı	10	2.559,00
C	64080-420-01	4/0x80A / Makine Fişi - (Vidalı)	IP65	vidalı	20	1.822,00
C	64080-620-01P21	4/0x80A / Duvar Fişi - PG21 (Vidalı)	IP65	vidalı	10	2.469,00

* Ürün kodlarında belirtilen P21 standart rakor ölçüsüdür (PG21). Sipariş verirken lütfen rakor ölçüsü belirtiniz. Farklı rakor seçenekleri: M25 - M32 - PG21 - PG29 / Duvar Gövdeler için: M25 - PG21



64080-100-01P21

64080-120-01P21

64080-300-01P21

64080-310-01P21

64080-400-01

Yayı ve vidalı bağlantı seçeneklerinin parçalı halde siparişleri için 31 - 39 sayfa aralığına bakınız.

- A Ürün Grubu ürünlerimiz 3 iş günü içerisinde sevk edilir. • B Ürün Grubu ürünlerimiz 7 iş günü içerisinde sevk edilir.
- C Ürün Grubu ürünlerimiz için lütfen termin alınız.

4/2x80A

(4/0P + E) 830/400 V

Ürün Grubu	Referans	Ürün Tanımı	Koruma Sınıfı	Bağlantı Şekli	Kutu / Koli	₺ / Adet
C	64280-100-01P21	4/2x80A/16A / Fiş (Üstten Giriş)	IP65	vidalı	15	1.888,00
C	64280-120-01P21	4/2x80A/16A / Fiş (Yandan Giriş)	IP65	vidalı	15	1.861,00
C	64280-300-01P21	4/2x80A/16A / Uzatma Prizi (Üstten Giriş) (Mandallı - Contalı)	IP65	vidalı	10	2.324,00
C	64280-310-01P21	4/2x80A/16A / Uzatma Prizi (Yandan Giriş) (Mandallı - Contalı)	IP65	vidalı	10	2.284,00
C	64280-400-01	4/2x80A/16A / Makine Prizi	IP65	vidalı	20	2.075,00
C	64280-600-01P21	4/2x80A/16A / Duvar Prizi	IP65	vidalı	10	2.722,00
C	64280-420-01	4/2x80A/ Makine Fişi - (Vidalı)	IP65	vidalı	20	1.942,00
C	64280-620-01P21	4/2x80A/ Duvar Fişi - PG21 (Vidalı)	IP65	vidalı	10	2.589,00

* Ürün kodlarında belirtilen P21 standart rakor ölçüsüdür (PG21). Sipariş verirken lütfen rakor ölçüsü belirtiniz. Farklı rakor seçenekleri: M25 - M32 - PG21 - PG29 / Duvar Gövdeler için: M25 - PG21



- A Ürün Grubu ürünlerimiz 3 iş günü içerisinde sevk edilir.
- B Ürün Grubu ürünlerimiz 7 iş günü içerisinde sevk edilir.
- C Ürün Grubu ürünlerimiz için lütfen termin alınız.



Komponentler



4x10A

(4P + E) 230-400 V (Plastik Gövde)

Ürün Grubu	Referans	Ürün Tanımı	Koruma Sınıfı	Bağlantı Şekli	Kutu / Koli	₺ / Adet
A	24-0410-01-10M25	4x10A - 5x10A / Fiş Gövde - M25 kablo rakoru ile beraber	IP65		30	75,00
C	24-0410-20-10M25	4x10A - 5x10A / Eğik Fiş Gövde - M25 kablo rakoru ile beraber	IP65		30	106,00
B	24-0410-30-10M25	4x10A - 5x10A / Uzatma Priz Gövde - M25 kablo rakoru ile beraber	IP65		30	83,00
B	24-0410-40-1000	4x10A - 5x10A / Makine Priz Gövde	IP65		30	72,00
B	24-0410-55-1000	4x10A - 5x10A / Eğik Makine Priz Gövde	IP65		30	83,00
C	24-0410-300-06	4x10A - 5x10A / Fiş / Eğik Fiş Koruma Kapak	IP65		1	84,00
C	24-0410-305-06	4x10A - 5x10A / Makine Fiş / Eğik Makine Fiş Koruma Kapak	IP65		1	84,00
C	24-0410-310-06	4x10A - 5x10A / Uzatma Priz Koruma Kapak	IP65		1	79,00
C	24-0410-315-06	4x10A - 5x10A / Makine Priz / Eğik Makine Priz Koruma Kapak	IP65		1	79,00
A	24-0410-100-01	4x10A / Fiş Çekirdek - (Yandan Kablo Girişli) (1-4)	IP65	vidalı	30	208,00
A	24-0410-200-01	4x10A / Priz Çekirdek - (Yandan Kablo Girişli) (1-4)	IP65	vidalı	30	221,00
A	24-0410-150-01	4x10A / Fiş Çekirdek - (Arkadan Kablo Girişli) (1-4)	IP65	vidalı	30	208,00
A	24-0410-250-01	4x10A / Priz Çekirdek - (Arkadan Kablo Girişli) (1-4)	IP65	vidalı	30	221,00

• Ürün kodlarında belirtilen M25 standart rakor ölçüsüdür.







					
24-0410-01-10M25	24-0410-40-1000	24-0410-100-01	24-0410-200-01	24-0410-150-01	24-0410-250-01

4x10A

(4P + E) 230-400 V (Metal Gövde)

Ürün Grubu	Referans	Ürün Tanımı	Koruma Sınıfı	Bağlantı Şekli	Kutu / Koli	₺ / Adet
A	24-0410-01-06P11	4x10A - 5x10A / Fiş Gövde	IP65		30	153,00
B	24-0410-20-06P11	4x10A - 5x10A / Eğik Fiş Gövde	IP65		30	241,00
B	24-0410-30-06P11	4x10A - 5x10A / Uzatma Priz Gövde	IP65		30	174,00
A	24-0410-40-0600	4x10A - 5x10A / Makine Priz Gövde	IP65		30	153,00
B	24-0410-55-0600	4x10A - 5x10A / Eğik Makine Priz Gövde	IP65		30	180,00
B	24-0410-51-06P11	4x10A - 5x10A / Eğik Makine Priz Gövde (Kablo Geçişli)	IP65		30	186,00
C	24-0410-300-06	4x10A - 5x10A / Fiş / Eğik Fiş Koruma Kapak	IP65		1	84,00
C	24-0410-305-06	4x10A - 5x10A / Makine Fiş / Eğik Makine Fiş Koruma Kapak	IP65		1	84,00
C	24-0410-310-06	4x10A - 5x10A / Uzatma Priz Koruma Kapak	IP65		1	79,00
C	24-0410-315-06	4x10A - 5x10A / Makine Priz / Eğik Makine Priz Koruma Kapak	IP65		1	79,00
A	24-0410-100-01	4x10A / Fiş Çekirdek - (Yandan Kablo Girişli) (1-4)	IP65	vidalı	30	208,00
A	24-0410-200-01	4x10A / Priz Çekirdek - (Yandan Kablo Girişli) (1-4)	IP65	vidalı	30	221,00
A	24-0410-150-01	4x10A / Fiş Çekirdek - (Arkadan Kablo Girişli) (1-4)	IP65	vidalı	30	208,00
A	24-0410-250-01	4x10A / Priz Çekirdek - (Arkadan Kablo Girişli) (1-4)	IP65	vidalı	30	221,00

• Ürün kodlarında belirtilen P11 standart rakor ölçüsüdür (PG11). Sipariş verirken lütfen rakor ölçüsü belirtiniz. Farklı rakor seçenekleri: M20 - PG11 - PG13,5

					
24-0410-01-06P11	24-0410-30-06P11	24-0410-40-0600	24-0410-55-0600	24-0410-100-01	24-0410-200-01







- **A Ürün Grubu** ürünlerimiz 3 iş günü içerisinde sevk edilir.
- **B Ürün Grubu** ürünlerimiz 7 iş günü içerisinde sevk edilir.
- **C Ürün Grubu** ürünlerimiz için lütfen termin alınız.

5x10A

(4P + E) 230-400 V (Plastik Gövde)

Ürün Grubu	Referans	Ürün Tanımı	Koruma Sınıfı	Bağlantı Şekli	Kutu / Koli	₺ / Adet
A	24-0410-01-10M25	4x10A - 5x10A / Fiş Gövde - M25 kablo rakoru ile beraber	IP65		30	75,00
B	24-0410-20-10M25	4x10A - 5x10A / Eğik Fiş Gövde - M25 kablo rakoru ile beraber	IP65		30	106,00
B	24-0410-30-10M25	4x10A - 5x10A / Uzatma Priz Gövde - M25 kablo rakoru ile beraber	IP65		30	83,00
B	24-0410-40-1000	4x10A - 5x10A / Makine Priz Gövde	IP65		30	72,00
B	24-0410-55-1000	4x10A - 5x10A / Eğik Makine Priz Gövde	IP65		30	83,00
C	24-0410-300-06	4x10A - 5x10A / Fiş / Eğik Fiş Koruma Kapak	IP65		1	84,00
C	24-0410-305-06	4x10A - 5x10A / Makine Fiş / Eğik Makine Fiş Koruma Kapak	IP65		1	84,00
C	24-0410-310-06	4x10A - 5x10A / Uzatma Priz Koruma Kapak	IP65		1	79,00
C	24-0410-315-06	4x10A - 5x10A / Makine Priz / Eğik Makine Priz Koruma Kapak	IP65		1	79,00
C	24-0510-100-01	5x10A / Fiş Çekirdek - (Yandan Kablo Girişli) (1-5)	IP65	vidalı	30	208,00
A	24-0510-200-01	5x10A / Priz Çekirdek - (Yandan Kablo Girişli) (1-5)	IP65	vidalı	30	221,00
C	24-0510-150-01	5x10A / Fiş Çekirdek - (Arkadan Kablo Girişli) (1-5)	IP65	vidalı	30	208,00
C	24-0510-250-01	5x10A / Priz Çekirdek - (Arkadan Kablo Girişli) (1-5)	IP65	vidalı	30	221,00

* Ürün kodlarında belirtilen M25 standart rakor ölçüsüdür.

					
24-0410-01-10M25	24-0410-20-10M25	24-0410-30-10M25	24-0410-40-1000	24-0510-100-01	24-0510-200-01

5x10A

(4P + E) 230-400 V (Metal Gövde)

Ürün Grubu	Referans	Ürün Tanımı	Koruma Sınıfı	Bağlantı Şekli	Kutu / Koli	₺ / Adet
A	24-0410-01-06P11	4x10A - 5x10A / Fiş Gövde	IP65		30	153,00
B	24-0410-20-06P11	4x10A - 5x10A / Eğik Fiş Gövde	IP65		30	241,00
B	24-0410-30-06P11	4x10A - 5x10A / Uzatma Priz Gövde	IP65		30	174,00
C	24-0410-40-0600	4x10A - 5x10A / Makine Priz Gövde	IP65		30	153,00
B	24-0410-55-0600	4x10A - 5x10A / Eğik Makine Priz Gövde	IP65		30	180,00
B	24-0410-51-06P11	4x10A - 5x10A / Eğik Makine Priz Gövde (Kablo Geçişli)	IP65		30	186,00
C	24-0410-300-06	4x10A - 5x10A / Fiş / Eğik Fiş Koruma Kapak	IP65		1	84,00
C	24-0410-305-06	4x10A - 5x10A / Makine Fiş / Eğik Makine Fiş Koruma Kapak	IP65		1	84,00
C	24-0410-310-06	4x10A - 5x10A / Uzatma Priz Koruma Kapak	IP65		1	79,00
C	24-0410-315-06	4x10A - 5x10A / Makine Priz / Eğik Makine Priz Koruma Kapak	IP65		1	79,00
A	24-0510-100-01	5x10A / Fiş Çekirdek - (Yandan Kablo Girişli) (1-5)	IP65	vidalı	30	208,00
A	24-0510-200-01	5x10A / Priz Çekirdek - (Yandan Kablo Girişli) (1-5)	IP65	vidalı	30	221,00
A	24-0510-150-01	5x10A / Fiş Çekirdek - (Arkadan Kablo Girişli) (1-5)	IP65	vidalı	30	208,00
A	24-0510-250-01	5x10A / Priz Çekirdek - (Arkadan Kablo Girişli) (1-5)	IP65	vidalı	30	221,00

* Ürün kodlarında belirtilen P11 standart rakor ölçüsüdür (PG11). Sipariş verirken lütfen rakor ölçüsü belirtiniz. Farklı rakor seçenekleri: M20 - M25 - PG11 - PG13,5

					
24-0410-01-06P11	24-0410-20-06P11	24-0410-30-06P11	24-0410-40-0600	24-0510-100-01	24-0510-150-01

- A Ürün Grubu ürünlerimiz 3 iş günü içerisinde sevk edilir.
- B Ürün Grubu ürünlerimiz 7 iş günü içerisinde sevk edilir.
- C Ürün Grubu ürünlerimiz için lütfen termin alınız.

6x16A

(6P + E) 500 V (Metal Gövde)

Ürün Grubu	Referans	Ürün Tanımı	Koruma Sınıfı	Bağlantı Şekli	Kutu / Koli	₺ / Adet
C	24-0616-02-06P16	6x16A / Fiş Gövde (Üstten Giriş)	IP65		20	306,00
A	24-0616-12-06P16	6x16A / Fiş Gövde (Yandan Giriş)	IP65		20	278,00
C	24-0616-31-06P16	6x16A / Uzatma Priz Gövde (Üstten Giriş)	IP65		30	534,00
C	24-0616-33-06P16	6x16A / Uzatma Priz Gövde (Yandan Giriş)	IP65		30	508,00
A	24-0616-42-06000	6x16A / Makine Gövde	IP65		25	284,00
C	24-0616-43-06000	6x16A / Makine Gövde (Kapaklı)	IP65		25	377,00
B	24-0616-66-06P16	6x16A / Duvar Gövde	IP65		20	825,00
C	24-0616-67-06P16	6x16A / Duvar Gövde (Kapaklı)	IP65		15	862,00
C	24-0616-63-06P16	6x16A / Duvar Gövde (Çift Girişli)	IP65		20	839,00
C	24-0616-64-06P16	6x16A / Duvar Gövde (Kapaklı) (Çift Girişli)	IP65		15	893,00
A	24-0616-100-01	6x16A / Fiş Çekirdek - Vidalı Bağlantı (1-6)	IP65	vidalı	25	380,00
A	24-0616-200-01	6x16A / Priz Çekirdek - Vidalı Bağlantı (1-6)	IP65	vidalı	25	418,00
C	24-0616-100-02	6x16A / Fiş Çekirdek - Yaylı Bağlantı (1-6)	IP65	yaylı	25	509,00
C	24-0616-200-02	6x16A / Priz Çekirdek - Yaylı Bağlantı (1-6)	IP65	yaylı	25	560,00

• Ürün kodlarında belirtilen P11 standart rakor ölçüsüdür (PG11). Sipariş verirken lütfen rakor ölçüsü belirtiniz. Farklı rakor seçenekleri: M20 - M25 - PG11 - PG13,5

					
24-0616-02-06P16	24-0616-31-06P16	24-0616-42-06000	24-0616-43-06000	24-0616-63-06P16	24-0616-67-06P16

- **A Ürün Grubu** ürünlerimiz 3 iş günü içerisinde sevk edilir.
- **B Ürün Grubu** ürünlerimiz 7 iş günü içerisinde sevk edilir.
- **C Ürün Grubu** ürünlerimiz için lütfen termin alınız.



10x16A

(10P + E) 500 V (Metal Gövde)

Ürün Grubu	Referans	Ürün Tanımı	Koruma Sınıfı	Bağlantı Şekli	Kutu / Koli	₺ / Adet
B	24-1016-01-06P16	10x16A / Fiş Gövde (Üstten Giriş)	IP65		35	323,00
C	24-1016-04-06P21	10x16A / Fiş Gövde (Üstten Giriş) (Yüksek Gövde)	IP65		35	358,00
C	24-1016-02-06P16	10x16A / Fiş Gövde (Tek Mandala Uygun) (Üstten Giriş)	IP65		35	367,00
C	24-1016-05-06P21	10x16A / Fiş Gövde (Tek Mandala Uygun) (Üstten Giriş) (Yüksek Gövde)	IP65		35	399,00
A	24-1016-11-06P16	10x16A / Fiş Gövde (Yandan Giriş)	IP65		35	292,00
C	24-1016-14-06P21	10x16A / Fiş Gövde (Yandan Giriş) (Yüksek Gövde)	IP65		35	321,00
C	24-1016-12-06P16	10x16A / Fiş Gövde (Tek Mandala Uygun) (Yandan Giriş)	IP65		35	334,00
C	24-1016-15-06P21	10x16A / Fiş Gövde (Tek Mandala Uygun) (Yandan Giriş) (Yüksek Gövde)	IP65		35	370,00
C	24-1016-21-06P16	10x16A / Fiş Gövde (Önden Giriş) (Yüksek Gövde)	IP65		35	373,00
C	24-1016-22-06P16	10x16A / Fiş Gövde (Tek Mandala Uygun) (Önden Giriş) (Yüksek Gövde)	IP65		35	421,00
C	24-1016-30-06P16	10x16A / Uzatma Priz Gövde (Üstten Giriş)	IP65		20	595,00
C	24-1016-50-06P21	10x16A / Uzatma Priz Gövde (Üstten Giriş) (Yüksek Gövde)	IP65		20	663,00
C	24-1016-31-06P16	10x16A / Uzatma Priz Gövde - Tek Mandallı (Üstten Giriş)	IP65		15	590,00
C	24-1016-51-06P21	10x16A / Uzatma Priz Gövde - Tek Mandallı (Üstten Giriş) (Yüksek Gövde)	IP65		15	660,00
C	24-1016-34-06P16	10x16A / Uzatma Priz Gövde - Tek Mandallı (Üstten Giriş) (Fiş Çıkartma Mekanizmalı)	IP65		15	749,00
C	24-1016-54-06P21	10x16A / Uzatma Priz Gövde - Tek Mandallı (Üstten G.) (Fiş Çıkartma Mek.) (Yüksek Gövde)	IP65		15	831,00
C	24-1016-32-06P16	10x16A / Uzatma Priz Gövde (Yandan Giriş)	IP65		20	561,00
C	24-1016-52-06P21	10x16A / Uzatma Priz Gövde (Yandan Giriş) (Yüksek Gövde)	IP65		20	629,00
C	24-1016-33-06P16	10x16A / Uzatma Priz Gövde - Tek Mandallı (Yandan Giriş)	IP65		15	578,00
C	24-1016-53-06P21	10x16A / Uzatma Priz Gövde - Tek Mandallı (Yandan Giriş) (Yüksek Gövde)	IP65		15	641,00
C	24-1016-35-06P16	10x16A / Uzatma Priz Gövde - Tek Mandallı (Yandan Giriş) (Fiş Çıkartma Mekanizmalı)	IP65		15	737,00
C	24-1016-55-06P21	10x16A / Uzatma Priz Gövde - Tek Mandallı (Yandan G.) (Fiş Çıkartma Mek.) (Yüksek Gövde)	IP65		15	821,00
C	24-1016-56-06P16	10x16A / Uzatma Priz Gövde (Önden Giriş) (Yüksek Gövde)	IP65		15	697,00
C	24-1016-57-06P16	10x16A / Uzatma Priz Gövde - Tek Mandallı (Önden Giriş) (Yüksek Gövde)	IP65		15	692,00
C	24-1016-58-06P16	10x16A / Uzatma Priz Gövde - Tek Mandallı (Önden G.) (Fiş Çıkartma Mek.) (Yüksek Gövde)	IP65		15	872,00
A	24-1016-40-06000	10x16A / Makine Gövde	IP65		24	337,00
C	24-1016-42-06000	10x16A / Makine Gövde - Tek Mandallı	IP65		20	323,00
C	24-1016-46-06000	10x16A / Makine Gövde - Tek Mandallı (Fiş Çıkarma Mekanizmalı)	IP65		20	411,00
C	24-1016-43-06000	10x16A / Makine Gövde - Tek Mandallı (Kapaklı)	IP65		20	700,00
C	24-1016-47-06000	10x16A / Makine Gövde - Tek Mandallı (Fiş Çıkarma Mekanizmalı) (Kapaklı)	IP65		20	883,00
A	24-1016-60-06P16	10x16A / Duvar Gövde	IP65		16	872,00
C	24-1016-66-06P16	10x16A / Duvar Gövde - Tek Mandallı	IP65		16	952,00
C	24-1016-68-06P16	10x16A / Duvar Gövde - Tek Mandallı (Fiş Çıkarma Mekanizmalı)	IP65		12	1.202,00
C	24-1016-67-06P16	10x16A / Duvar Gövde - Tek Mandallı (Kapaklı)	IP65		12	1.252,00
C	24-1016-69-06P16	10x16A / Duvar Gövde - Tek Mandallı (Kapaklı) (Fiş Çıkarma Mekanizmalı)	IP65		12	1.577,00
C	24-1016-61-06P16	10x16A / Duvar Gövde (Çift Girişli)	IP65		16	897,00
C	24-1016-63-06P16	10x16A / Duvar Gövde - Tek Mandallı (Çift Girişli)	IP65		16	978,00
C	24-1016-70-06P16	10x16A / Duvar Gövde - Tek Mandallı (Çift Girişli) (Fiş Çıkarma Mekanizmalı)	IP65		12	1.235,00
C	24-1016-64-06P16	10x16A / Duvar Gövde - Tek Mandallı (Kapaklı) (Çift Girişli)	IP65		12	1.266,00
C	24-1016-71-06P16	10x16A / Duvar Gövde - Tek Mandallı (Kapaklı) (Çift Girişli) (Fiş Çıkarma Mekanizmalı)	IP65		12	1.612,00
A	24-1016-100-01	10x16A / Fiş Çekirdek - Vidalı Bağlantı (1-10)	IP65	vidalı	30	450,00
A	24-1016-200-01	10x16A / Priz Çekirdek - Vidalı Bağlantı (1-10)	IP65	vidalı	30	493,00
C	24-1016-100-02	10x16A / Fiş Çekirdek - Yaylı Bağlantı (1-10)	IP65	yaylı	30	607,00
C	24-1016-200-02	10x16A / Priz Çekirdek - Yaylı Bağlantı (1-10)	IP65	yaylı	30	667,00

* Ürün kodlarında belirtilen Pxx standart rakor ölçüsüdür (PG16 / PG21). Sipariş verirken lütfen rakor ölçüsü belirtiniz.

Standart Gövdeler için: M20 - M25 - PG13,5 - PG16

Yüksek Gövdeler için: M32 - M40 - PG21 - PG29

Önden Girişli Yüksek Gövdeler için: M20 - PG16

					
24-1016-01-06P16	24-1016-02-06P16	24-1016-12-06P16	24-1016-14-06P16	24-1016-40-06000	24-1016-42-06000
					
24-1016-60-06P16	24-1016-63-06P16	24-1016-64-06P16	24-1016-71-06P16	24-1016-100-01	24-1016-200-01













- A Ürün Grubu ürünlerimiz 3 iş günü içerisinde sevk edilir.
- B Ürün Grubu ürünlerimiz 7 iş günü içerisinde sevk edilir.
- C Ürün Grubu ürünlerimiz için lütfen termin alınız.

16x16A

(16P + E) 500 V (Metal Gövde)

Ürün Grubu	Referans	Ürün Tanımı	Koruma Sınıfı	Bağlantı Şekli	Kutu / Koli	₺ / Adet
A	24-1616-01-06P21	16x16A / Fiş Gövde (Üstten Giriş)	IP65		20	364,00
C	24-1616-02-06P21	16x16A / Fiş Gövde (Tek Mandala Uygun) (Üstten Giriş)	IP65		20	404,00
A	24-1616-11-06P21	16x16A / Fiş Gövde (Yandan Giriş)	IP65		20	337,00
C	24-1616-12-06P21	16x16A / Fiş Gövde (Tek Mandala Uygun) (Yandan Giriş)	IP65		20	391,00
C	24-1616-30-06P21	16x16A / Uzatma Priz Gövde (Üstten Giriş)	IP65		12	667,00
C	24-1616-31-06P21	16x16A / Uzatma Priz Gövde - Tek Mandallı (Üstten Giriş)	IP65		10	703,00
C	24-1616-34-06P21	16x16A / Uzatma Priz Gövde - Tek Mandallı (Üstten Giriş) (Fiş Çıkartma Mekanizmalı)	IP65		10	851,00
C	24-1616-32-06P21	16x16A / Uzatma Priz Gövde (Yandan Giriş)	IP65		12	627,00
C	24-1616-33-06P21	16x16A / Uzatma Priz Gövde - Tek Mandallı (Yandan Giriş)	IP65		10	667,00
C	24-1616-35-06P21	16x16A / Uzatma Priz Gövde - Tek Mandallı (Yandan Giriş) (Fiş Çıkartma Mekanizmalı)	IP65		10	802,00
A	24-1616-40-06000	16x16A / Makine Gövde	IP65		30	418,00
C	24-1616-42-06000	16x16A / Makine Gövde - Tek Mandallı	IP65		30	385,00
C	24-1616-46-06000	16x16A / Makine Gövde - Tek Mandallı (Fiş Çıkarma Mekanizmalı)	IP65		20	470,00
C	24-1616-43-06000	16x16A / Makine Gövde - Tek Mandallı (Kapaklı)	IP65		20	834,00
C	24-1616-47-06000	16x16A / Makine Gövde - Tek Mandallı (Kapaklı) (Fiş Çıkarma Mekanizmalı)	IP65		20	1.065,00
A	24-1616-60-06P21	16x16A / Duvar Gövde	IP65		12	1.065,00
C	24-1616-66-06P21	16x16A / Duvar Gövde - Tek Mandallı	IP65		12	1.128,00
C	24-1616-68-06P21	16x16A / Duvar Gövde - Tek Mandallı (Fiş Çıkartma Mekanizmalı)	IP65		10	1.368,00
C	24-1616-67-06P21	16x16A / Duvar Gövde - Tek Mandallı (Kapaklı)	IP65		10	1.470,00
C	24-1616-69-06P21	16x16A / Duvar Gövde - Tek Mandallı (Kapaklı) (Fiş Çıkartma Mekanizmalı)	IP65		10	1.862,00
C	24-1616-61-06P21	16x16A / Duvar Gövde (Çift Girişli)	IP65		12	1.095,00
C	24-1616-63-06P21	16x16A / Duvar Gövde - Tek Mandallı (Çift Girişli)	IP65		12	1.151,00
C	24-1616-70-06P21	16x16A / Duvar Gövde - Tek Mandallı (Çift Girişli) (Fiş Çıkartma Mekanizmalı)	IP65		10	1.392,00
C	24-1616-64-06P21	16x16A / Duvar Gövde - Tek Mandallı (Kapaklı) (Çift Girişli)	IP65		10	1.570,00
C	24-1616-71-06P21	16x16A / Duvar Gövde - Tek Mandallı (Kapaklı) (Çift Girişli) (Fiş Çıkarma Mekanizmalı)	IP65		10	1.992,00
A	24-1616-100-01	16x16A / Fiş Çekirdek - Vidalı Bağlantı (1-16)	IP65	vidalı	20	572,00
A	24-1616-200-01	16x16A / Priz Çekirdek - Vidalı Bağlantı (1-16)	IP65	vidalı	20	635,00
C	24-1616-100-02	16x16A / Fiş Çekirdek - Yaylı Bağlantı (1-16)	IP65	yaylı	20	777,00
C	24-1616-200-02	16x16A / Priz Çekirdek - Yaylı Bağlantı (1-16)	IP65	yaylı	20	857,00

* Ürün kodlarında belirtilen P21 standart rakor ölçüsüdür (PG21). Sipariş verirken lütfen rakor ölçüsü belirtiniz. Farklı rakor seçenekleri: M25 - M32 - PG21 - PG29

					
24-1616-01-06P21	24-1616-02-06P21	24-1616-11-06P21	24-1616-12-06P21	24-1616-30-06P21	24-1616-32-06P21
					
24-1616-60-06P21	24-1616-40-06000	24-1616-100-01	24-1616-200-01	24-1616-100-02	24-1616-200-02

- A Ürün Grubu ürünlerimiz 3 iş günü içerisinde sevk edilir.
- B Ürün Grubu ürünlerimiz 7 iş günü içerisinde sevk edilir.
- C Ürün Grubu ürünlerimiz için lütfen termin alınız.



24x16A

(24P + E) 500 V (Metal Gövde)

Ürün Grubu	Referans	Ürün Tanımı	Koruma Sınıfı	Bağlantı Şekli	Kutu / Koli	₺ / Adet
C	24-2416-01-06P21	24x16A / Fiş Gövde (Üstten Giriş)	IP 65		20	439,00
C	24-2416-02-06P21	24x16A / Fiş Gövde (Tek Mandala Uygun) (Üstten Giriş)	IP 65		20	444,00
A	24-2416-11-06P21	24x16A / Fiş Gövde (Yandan Giriş)	IP 65		20	391,00
C	24-2416-12-06P21	24x16A / Fiş Gövde (Tek Mandala Uygun) (Yandan Giriş)	IP 65		20	425,00
C	24-2416-30-06P21	24x16A / Uzatma Priz Gövde (Üstten Giriş)	IP 65		12	782,00
C	24-2416-31-06P21	24x16A / Uzatma Priz Gövde - Tek Mandallı (Üstten Giriş)	IP 65		12	712,00
C	24-2416-34-06P21	24x16A / Uzatma Priz Gövde - Tek Mandallı (Üstten Giriş) (Fiş Çıkartma Mekanizmalı)	IP 65		10	865,00
C	24-2416-32-06P21	24x16A / Uzatma Priz Gövde (Yandan Giriş)	IP 65		12	701,00
C	24-2416-33-06P21	24x16A / Uzatma Priz Gövde - Tek Mandallı (Yandan Giriş)	IP 65		12	669,00
C	24-2416-35-06P21	24x16A / Uzatma Priz Gövde - Tek Mandallı (Yandan Giriş) (Fiş Çıkartma Mekanizmalı)	IP 65		10	812,00
A	24-2416-40-06000	24x16A / Makine Gövde	IP 65		20	494,00
C	24-2416-42-06000	24x16A / Makine Gövde - Tek Mandallı	IP 65		15	452,00
C	24-2416-46-06000	24x16A / Makine Gövde - Tek Mandallı (Fiş Çıkartma Mekanizmalı)	IP 65		15	548,00
C	24-2416-43-06000	24x16A / Makine Gövde - Tek Mandallı (Kapaklı)	IP 65		15	865,00
C	24-2416-47-06000	24x16A / Makine Gövde - Tek Mandallı (Fiş Çıkartma Mekanizmalı) (Kapaklı)	IP 65		15	1.092,00
A	24-2416-60-06P21	24x16A / Duvar Gövde	IP 65		10	1.118,00
C	24-2416-66-06P21	24x16A / Duvar Gövde - Tek Mandallı	IP 65		10	1.147,00
C	24-2416-68-06P21	24x16A / Duvar Gövde - Tek Mandallı (Fiş Çıkartma Mekanizmalı)	IP 65		8	1.389,00
C	24-2416-67-06P21	24x16A / Duvar Gövde - Tek Mandallı (Kapaklı)	IP 65		8	1.626,00
C	24-2416-69-06P21	24x16A / Duvar Gövde - Tek Mandallı (Fiş Çıkartma Mekanizmalı) (Kapaklı)	IP 65		8	2.059,00
C	24-2416-61-06P21	24x16A / Duvar Gövde (Çift Girişli)	IP 65		10	1.144,00
C	24-2416-63-06P21	24x16A / Duvar Gövde - Tek Mandallı (Çift Girişli)	IP 65		10	1.227,00
C	24-2416-70-06P21	24x16A / Duvar Gövde - Tek Mandallı (Çift Girişli) (Fiş Çıkartma Mekanizmalı)	IP 65		8	1.481,00
C	24-2416-64-06P21	24x16A / Duvar Gövde - Tek Mandallı (Kapaklı) (Çift Girişli)	IP 65		8	1.645,00
C	24-2416-71-06P21	24x16A / Duvar Gövde - Tek Mandallı (Çift Girişli) (Fiş Çıkartma Mekanizmalı) (Kapaklı)	IP 65		8	2.082,00
A	24-2416-100-01	24x16A / Fiş Çekirdek - Vidalı Bağlantı (1-24)	IP 65	vidalı	20	727,00
A	24-2416-200-01	24x16A / Priz Çekirdek - Vidalı Bağlantı (1-24)	IP 65	vidalı	20	807,00
C	24-2416-100-02	24x16A / Fiş Çekirdek - Yaylı Bağlantı (1-24)	IP 65	yaylı	20	979,00
C	24-2416-200-02	24x16A / Priz Çekirdek - Yaylı Bağlantı (1-24)	IP 65	yaylı	20	1.082,00

* Ürün kodlarında belirtilen P21 standart rakor ölçüsüdür (PG21). Sipariş verirken lütfen rakor ölçüsü belirtiniz. Farklı rakor seçenekleri: M25 - M32 - PG21 - PG29 / Duvar gövde için: M25 - PG21

					
24-2416-01-06P21	24-2416-02-06P21	24-2416-11-06P21	24-2416-12-06P21	24-2416-31-06P21	24-2416-33-06P21
					
24-2416-34-06P21	24-2416-35-06P21	24-2416-40-06000	24-2416-70-06P21	24-2416-100-01	24-2416-200-01

- A Ürün Grubu ürünlerimiz 3 iş günü içerisinde sevk edilir.
- B Ürün Grubu ürünlerimiz 7 iş günü içerisinde sevk edilir.
- C Ürün Grubu ürünlerimiz için lütfen termin alınız.



32x16A

(32P + E) 500 V (Metal Gövde)

Ürün Grubu	Referans	Ürün Tanımı	Koruma Sınıfı	Bağlantı Şekli	Kutu / Koli	₺ / Adet
C	24-3216-01-06P29	32x16A / Fiş Gövde (Üstten Giriş)	IP 65		8	519,00
C	24-3216-02-06P29	32x16A / Fiş Gövde (Tek Mandala Uygun) (Üstten Giriş)	IP 65		8	584,00
C	24-3216-11-06P29	32x16A / Fiş Gövde (Yandan Giriş)	IP 65		8	514,00
C	24-3216-12-06P29	32x16A / Fiş Gövde (Tek Mandala Uygun) (Yandan Giriş)	IP 65		8	584,00
C	24-3216-30-06P29	32x16A / Uzatma Priz Gövde (Üstten Giriş)	IP 65		2	868,00
C	24-3216-34-06P29	32x16A / Uzatma Priz Gövde - Tek Mandallı (Üstten Giriş) (Fiş Çıkartma Mekanizmalı)	IP 65		2	1.107,00
C	24-3216-32-06P29	32x16A / Uzatma Priz Gövde (Yandan Giriş)	IP 65		2	868,00
C	24-3216-35-06P29	32x16A / Uzatma Priz Gövde - Tek Mandallı (Yandan Giriş) (Fiş Çıkartma Mekanizmalı)	IP 65		2	1.107,00
C	24-3216-40-06000	32x16A / Makine Gövde	IP 65		12	589,00
C	24-3216-46-06000	32x16A / Makine Gövde - Tek Mandallı (Fiş Çıkartma Mekanizmalı)	IP 65		12	774,00
C	24-3216-47-06000	32x16A / Makine Gövde - Tek Mandallı (Kapaklı) (Fiş Çıkartma Mekanizmalı)	IP 65		12	960,00
C	24-3216-60-06P29	32x16A / Duvar Gövde	IP 65		5	1.455,00
C	24-3216-68-06P29	32x16A / Duvar Gövde - Tek Mandallı (Fiş Çıkartma Mekanizmalı)	IP 65		5	1.896,00
C	24-3216-69-06P29	32x16A / Duvar Gövde - Tek Mandallı (Kapaklı) (Fiş Çıkartma Mekanizmalı)	IP 65		5	2.356,00
C	24-3216-61-06P29	32x16A / Duvar Gövde (Çift Girişli)	IP 65		5	1.513,00
C	24-3216-70-06P29	32x16A / Duvar Gövde - Tek Mandallı (Çift Girişli) (Fiş Çıkartma Mekanizmalı)	IP 65		5	1.932,00
C	24-3216-71-06P29	32x16A / Duvar Gövde - Tek Mandallı (Kapaklı) (Çift Girişli) (Fiş Çıkartma Mekanizmalı)	IP 65		5	2.401,00
A	24-1616-100-01	16x16A / Fiş Çekirdek - Vidalı Bağlantı (1-16)	IP 65	vidalı	20	572,00
B	24-1616-110-01	16x16A / Fiş Çekirdek - Vidalı Bağlantı (17-32)	IP 65	vidalı	20	572,00
A	24-1616-200-01	16x16A / Priz Çekirdek - Vidalı Bağlantı (1-16)	IP 65	vidalı	20	635,00
B	24-1616-210-01	16x16A / Priz Çekirdek - Vidalı Bağlantı (17-32)	IP 65	vidalı	20	635,00
C	24-1616-100-02	16x16A / Fiş Çekirdek - Yaylı Bağlantı (1-16)	IP 65	yaylı	20	777,00
C	24-1616-110-02	16x16A / Fiş Çekirdek - Yaylı Bağlantı (17-32)	IP 65	yaylı	20	777,00
C	24-1616-200-02	16x16A / Priz Çekirdek - Yaylı Bağlantı (1-16)	IP 65	yaylı	20	857,00
C	24-1616-210-02	16x16A / Priz Çekirdek - Yaylı Bağlantı (17-32)	IP 65	yaylı	20	857,00

* Ürün kodlarında belirtilen P29 standart rakor ölçüsüdür (PG29). Sipariş verirken lütfen rakor ölçüsü belirtiniz. Farklı rakor seçenekleri: M32 - M40 - M50 - PG29 - PG36 - PG42

24-3216-01-06P29	24-3216-35-06P29	24-3216-40-06000	24-3216-70-06P29	24-1616-100-01 24-1616-110-01	24-1616-200-01 24-1616-210-01

48x16A

(48P + E) 500 V (Metal Gövde)

Ürün Grubu	Referans	Ürün Tanımı	Koruma Sınıfı	Bağlantı Şekli	Kutu / Koli	₺ / Adet
C	24-4816-02-06P29	48x16A / Fiş Gövde (Üstten Giriş)	IP 65		5	663,00
C	24-4816-12-06P29	48x16A / Fiş Gövde (Yandan Giriş)	IP 65		5	663,00
C	24-4816-46-06000	48x16A / Makine Gövde (Fiş Çıkartma Mekanizmalı)	IP 65		8	748,00
C	24-4816-47-06000	48x16A / Makine Gövde (Kapaklı) (Fiş Çıkartma Mekanizmalı)	IP 65		8	926,00
C	24-4816-68-06P29	48x16A / Duvar Gövde (Fiş Çıkartma Mekanizmalı)	IP 65		2	1.835,00
C	24-4816-69-06P29	48x16A / Duvar Gövde (Kapaklı) (Fiş Çıkartma Mekanizmalı)	IP 65		2	2.445,00
C	24-4816-70-06P29	48x16A / Duvar Gövde (Çift Girişli) (Fiş Çıkartma Mekanizmalı)	IP 65		2	1.865,00
C	24-4816-71-06P29	48x16A / Duvar Gövde (Çift Girişli) (Kapaklı) (Fiş Çıkartma Mekanizmalı)	IP 65		2	2.485,00
A	24-2416-100-01	24x16A / Fiş Çekirdek - Vidalı Bağlantı (1-24)	IP 65	vidalı	20	727,00
C	24-2416-110-01	24x16A / Fiş Çekirdek - Vidalı Bağlantı (25-48)	IP 65	vidalı	20	727,00
A	24-2416-200-01	24x16A / Priz Çekirdek - Vidalı Bağlantı (1-24)	IP 65	vidalı	20	807,00
C	24-2416-210-01	24x16A / Priz Çekirdek - Vidalı Bağlantı (25-48)	IP 65	vidalı	20	807,00
C	24-2416-100-02	24x16A / Fiş Çekirdek - Yaylı Bağlantı (1-24)	IP 65	yaylı	20	979,00
C	24-2416-110-02	24x16A / Fiş Çekirdek - Yaylı Bağlantı (25-48)	IP 65	yaylı	20	979,00
C	24-2416-200-02	24x16A / Priz Çekirdek - Yaylı Bağlantı (1-24)	IP 65	yaylı	20	1.082,00
C	24-2416-210-02	24x16A / Priz Çekirdek - Yaylı Bağlantı (25-48)	IP 65	yaylı	20	1.082,00

* Ürün kodlarında belirtilen P29 standart rakor ölçüsüdür (PG29). Sipariş verirken lütfen rakor ölçüsü belirtiniz. Farklı rakor seçenekleri: M32 - M40 - M50 - PG29 - PG36 - PG42

24-4816-02-06P29	24-4816-12-06P29	24-4816-46-06000	24-4816-70-06P29	24-2416-100-01	24-2416-200-01

• **A Ürün Grubu** ürünlerimiz 3 iş günü içerisinde sevk edilir. • **B Ürün Grubu** ürünlerimiz 7 iş günü içerisinde sevk edilir.
• **C Ürün Grubu** ürünlerimiz için lütfen termin alınız.

6x35A

(6P + E) 500 V (Metal Gövde)

Ürün Grubu	Referans	Ürün Tanımı	Koruma Sınıfı	Bağlantı Şekli	Kutu / Koli	₺ / Adet
A	24-1616-01-06P21	16x16A / Fiş Gövde (Üstten Giriş)	IP 65		20	364,00
C	24-1616-02-06P21	16x16A / Fiş Gövde (Tek Mandala Uygun) (Üstten Giriş)	IP 65		20	404,00
A	24-1616-11-06P21	16x16A / Fiş Gövde (Yandan Giriş)	IP 65		20	337,00
C	24-1616-12-06P21	16x16A / Fiş Gövde (Tek Mandala Uygun) (Yandan Giriş)	IP 65		20	391,00
C	24-1616-30-06P21	16x16A / Uzatma Priz Gövde (Üstten Giriş)	IP 65		12	667,00
C	24-1616-31-06P21	16x16A / Uzatma Priz Gövde - Tek Mandallı (Üstten Giriş)	IP 65		10	703,00
C	24-1616-34-06P21	16x16A / Uzatma Priz Gövde - Tek Mandallı (Üstten Giriş) (Fiş Çıkartma Mekanizmalı)	IP 65		10	851,00
C	24-1616-32-06P21	16x16A / Uzatma Priz Gövde (Yandan Giriş)	IP 65		12	627,00
C	24-1616-33-06P21	16x16A / Uzatma Priz Gövde - Tek Mandallı (Yandan Giriş)	IP 65		10	667,00
C	24-1616-35-06P21	16x16A / Uzatma Priz Gövde - Tek Mandallı (Yandan Giriş) (Fiş Çıkartma Mekanizmalı)	IP 65		10	802,00
A	24-1616-40-06000	16x16A / Makine Gövde	IP 65		30	418,00
C	24-1616-42-06000	16x16A / Makine Gövde - Tek Mandallı	IP 65		30	385,00
C	24-1616-46-06000	16x16A / Makine Gövde - Tek Mandallı (Fiş Çıkarma Mekanizmalı)	IP 65		20	470,00
C	24-1616-43-06000	16x16A / Makine Gövde - Tek Mandallı (Kapaklı)	IP 65		20	834,00
C	24-1616-47-06000	16x16A / Makine Gövde - Tek Mandallı (Kapaklı) (Fiş Çıkarma Mekanizmalı)	IP 65		20	1.065,00
A	24-1616-60-06P21	16x16A / Duvar Gövde	IP 65		12	1.065,00
C	24-1616-66-06P21	16x16A / Duvar Gövde - Tek Mandallı	IP 65		12	1.128,00
C	24-1616-68-06P21	16x16A / Duvar Gövde - Tek Mandallı (Fiş Çıkartma Mekanizmalı)	IP 65		10	1.368,00
C	24-1616-67-06P21	16x16A / Duvar Gövde - Tek Mandallı (Kapaklı)	IP 65		10	1.470,00
C	24-1616-69-06P21	16x16A / Duvar Gövde - Tek Mandallı (Kapaklı) (Fiş Çıkartma Mekanizmalı)	IP 65		10	1.862,00
C	24-1616-61-06P21	16x16A / Duvar Gövde (Çift Girişli)	IP 65		12	1.095,00
C	24-1616-63-06P21	16x16A / Duvar Gövde - Tek Mandallı (Çift Girişli)	IP 65		12	1.151,00
C	24-1616-70-06P21	16x16A / Duvar Gövde - Tek Mandallı (Çift Girişli) (Fiş Çıkartma Mekanizmalı)	IP 65		10	1.392,00
C	24-1616-64-06P21	16x16A / Duvar Gövde - Tek Mandallı (Kapaklı) (Çift Girişli)	IP 65		10	1.570,00
C	24-1616-71-06P21	16x16A / Duvar Gövde - Tek Mandallı (Kapaklı) (Çift Girişli) (Fiş Çıkarma Mekanizmalı)	IP 65		10	1.992,00
B	24-0635-100-01	6x35A / Fiş Çekirdek - Vidalı Bağlantı (1-6)	IP 65	vidalı	20	1.049,00
B	24-0635-200-01	6x35A / Priz Çekirdek - Vidalı Bağlantı (1-6)	IP 65	vidalı	20	1.129,00

* Ürün kodlarında belirtilen P29 standart rakor ölçüsüdür (PG29). Sipariş verirken lütfen rakor ölçüsü belirtiniz. Farklı rakor seçenekleri: M25 - M32 - PG21 - PG29 / Duvar gövdeler için: M25 - PG21







					
24-1616-01-06P21	24-1616-02-06P21	24-1616-30-06P21	24-1616-31-06P21	24-0635-100-01	24-0635-200-01

12x35A

(12P + E) 400/690 V (Metal Gövde)

Ürün Grubu	Referans	Ürün Tanımı	Koruma Sınıfı	Bağlantı Şekli	Kutu / Koli	₺ / Adet
C	24-3216-01-06P29	32x16A / Fiş Gövde (Üstten Giriş)	IP 65		8	519,00
C	24-3216-02-06P29	32x16A / Fiş Gövde (Tek Mandala Uygun) (Üstten Giriş)	IP 65		8	584,00
C	24-3216-11-06P29	32x16A / Fiş Gövde (Yandan Giriş)	IP 65		8	514,00
C	24-3216-12-06P29	32x16A / Fiş Gövde (Tek Mandala Uygun) (Yandan Giriş)	IP 65		8	584,00
C	24-3216-30-06P29	32x16A / Uzatma Priz Gövde (Üstten Giriş)	IP 65		2	868,00
C	24-3216-34-06P29	32x16A / Uzatma Priz Gövde - Tek Mandallı (Üstten Giriş) (Fiş Çıkartma Mekanizmalı)	IP 65		2	1.107,00
C	24-3216-32-06P29	32x16A / Uzatma Priz Gövde (Yandan Giriş)	IP 65		2	868,00
C	24-3216-35-06P29	32x16A / Uzatma Priz Gövde - Tek Mandallı (Yandan Giriş) (Fiş Çıkartma Mekanizmalı)	IP 65		2	1.107,00
C	24-3216-40-06000	32x16A / Makine Gövde	IP 65		12	589,00
C	24-3216-46-06000	32x16A / Makine Gövde - Tek Mandallı (Fiş Çıkartma Mekanizmalı)	IP 65		12	774,00
C	24-3216-47-06000	32x16A / Makine Gövde - Tek Mandallı (Kapaklı) (Fiş Çıkartma Mekanizmalı)	IP 65		12	960,00
C	24-3216-60-06P29	32x16A / Duvar Gövde	IP 65		5	1.455,00
C	24-3216-68-06P29	32x16A / Duvar Gövde - Tek Mandallı (Fiş Çıkartma Mekanizmalı)	IP 65		5	1.896,00
C	24-3216-69-06P29	32x16A / Duvar Gövde - Tek Mandallı (Kapaklı) (Fiş Çıkartma Mekanizmalı)	IP 65		5	2.356,00
C	24-3216-61-06P29	32x16A / Duvar Gövde (Çift Girişli)	IP 65		5	1.513,00
C	24-3216-70-06P29	32x16A / Duvar Gövde - Tek Mandallı (Çift Girişli) (Fiş Çıkartma Mekanizmalı)	IP 65		5	1.932,00
C	24-3216-71-06P29	32x16A / Duvar Gövde - Tek Mandallı (Kapaklı) (Çift Girişli) (Fiş Çıkartma Mekanizmalı)	IP 65		5	2.401,00
B	24-0635-100-01	6x35A / Fiş Çekirdek - Vidalı Bağlantı (1-6)	IP 65	vidalı	20	1.049,00
C	24-0635-110-01	6x35A / Fiş Çekirdek - Vidalı Bağlantı (7-12)	IP 65	vidalı	20	1.049,00
B	24-0635-200-01	6x35A / Priz Çekirdek - Vidalı Bağlantı (1-6)	IP 65	vidalı	20	1.129,00
C	24-0635-210-01	6x35A / Priz Çekirdek - Vidalı Bağlantı (7-12)	IP 65	vidalı	20	1.129,00

* Ürün kodlarında belirtilen P29 standart rakor ölçüsüdür (PG29). Sipariş verirken lütfen rakor ölçüsü belirtiniz. Farklı rakor seçenekleri: M32 - M40 - M50 - PG29 - PG36 - PG42

					
24-3216-01-06P29	24-3216-02-06P29	24-3216-30-06P29	24-3216-70-06P29	24-0635-110-01	24-0635-210-01

4/0x80A

(4/0 + E) 830/400 V (Metal Gövde)

Ürün Grubu	Referans	Ürün Tanımı	Koruma Sınıfı	Bağlantı Şekli	Kutu / Koli	₺ / Adet
C	24-1616-01-06P21	16x16A / Fiş Gövde (Üstten Giriş)	IP 65		20	364,00
C	24-1616-02-06P21	16x16A / Fiş Gövde - Tek Mandallı (Üstten Giriş)	IP 65		20	404,00
A	24-1616-11-06P21	16x16A / Fiş Gövde (Yandan Giriş)	IP 65		20	337,00
C	24-1616-12-06P21	16x16A / Fiş Gövde - Tek Mandallı (Yandan Giriş)	IP 65		20	391,00
C	24-1616-30-06P21	16x16A / Uzatma Priz Gövde (Üstten Giriş)	IP 65		12	667,00
C	24-1616-31-06P21	16x16A / Uzatma Priz Gövde - Tek Mandallı (Üstten Giriş)	IP 65		10	703,00
C	24-1616-34-06P21	16x16A / Uzatma Priz Gövde - Tek Mandallı (Üstten Giriş) (Fiş Çıkartma Mekanizmalı)	IP 65		10	851,00
C	24-1616-32-06P21	16x16A / Uzatma Priz Gövde (Yandan Giriş)	IP 65		12	627,00
C	24-1616-33-06P21	16x16A / Uzatma Priz Gövde - Tek Mandallı (Yandan Giriş)	IP 65		10	667,00
C	24-1616-35-06P21	16x16A / Uzatma Priz Gövde - Tek Mandallı (Yandan Giriş) (Fiş Çıkartma Mekanizmalı)	IP 65		10	802,00
A	24-1616-40-06000	16x16A / Makine Gövde	IP 65		30	418,00
C	24-1616-42-06000	16x16A / Makine Gövde - Tek Mandallı	IP 65		30	385,00
C	24-1616-46-06000	16x16A / Makine Gövde - Tek Mandallı (Fiş Çıkarma Mekanizmalı)	IP 65		20	470,00
C	24-1616-43-06000	16x16A / Makine Gövde - Tek Mandallı (Kapaklı)	IP 65		20	834,00
C	24-1616-47-06000	16x16A / Makine Gövde - Tek Mandallı (Kapaklı) (Fiş Çıkarma Mekanizmalı)	IP 65		20	1.065,00
A	24-1616-60-06P21	16x16A / Duvar Gövde	IP 65		12	1.065,00
C	24-1616-66-06P21	16x16A / Duvar Gövde - Tek Mandallı	IP 65		12	1.128,00
C	24-1616-68-06P21	16x16A / Duvar Gövde - Tek Mandallı (Fiş Çıkartma Mekanizmalı)	IP 65		10	1.368,00
C	24-1616-67-06P21	16x16A / Duvar Gövde - Tek Mandallı (Kapaklı)	IP 65		10	1.470,00
C	24-1616-69-06P21	16x16A / Duvar Gövde - Tek Mandallı (Kapaklı) (Fiş Çıkartma Mekanizmalı)	IP 65		10	1.862,00
C	24-1616-61-06P21	16x16A / Duvar Gövde (Çift Girişli)	IP 65		12	1.095,00
C	24-1616-63-06P21	16x16A / Duvar Gövde - Tek Mandallı (Çift Girişli)	IP 65		12	1.151,00
C	24-1616-70-06P21	16x16A / Duvar Gövde - Tek Mandallı (Çift Girişli) (Fiş Çıkartma Mekanizmalı)	IP 65		10	1.392,00
C	24-1616-64-06P21	16x16A / Duvar Gövde - Tek Mandallı (Kapaklı) (Çift Girişli)	IP 65		10	1.570,00
C	24-1616-71-06P21	16x16A / Duvar Gövde - Tek Mandallı (Kapaklı) (Çift Girişli) (Fiş Çıkarma Mekanizmalı)	IP 65		10	1.992,00
C	24-4080-100-01	4/0x80A / Fiş Çekirdek - Vidalı Bağlantı	IP 65	vidalı	20	1.404,00
C	24-4080-200-01	4/0x80A / Priz Çekirdek - Vidalı Bağlantı	IP 65	vidalı	20	1.494,00

4/2x80A

(4/0 + E) 830/400 V (Metal Gövde)

Ürün Grubu	Referans	Ürün Tanımı	Koruma Sınıfı	Bağlantı Şekli	Kutu / Koli	₺ / Adet
C	24-1616-01-06P21	16x16A / Fiş Gövde (Üstten Giriş)	IP 65		20	364,00
C	24-1616-02-06P21	16x16A / Fiş Gövde - Tek Mandallı (Üstten Giriş)	IP 65		20	404,00
A	24-1616-11-06P21	16x16A / Fiş Gövde (Yandan Giriş)	IP 65		20	337,00
C	24-1616-12-06P21	16x16A / Fiş Gövde - Tek Mandallı (Yandan Giriş)	IP 65		20	391,00
C	24-1616-30-06P21	16x16A / Uzatma Priz Gövde (Üstten Giriş)	IP 65		12	667,00
C	24-1616-31-06P21	16x16A / Uzatma Priz Gövde - Tek Mandallı (Üstten Giriş)	IP 65		10	703,00
C	24-1616-34-06P21	16x16A / Uzatma Priz Gövde - Tek Mandallı (Üstten Giriş) (Fiş Çıkartma Mekanizmalı)	IP 65		10	851,00
C	24-1616-32-06P21	16x16A / Uzatma Priz Gövde (Yandan Giriş)	IP 65		12	627,00
C	24-1616-33-06P21	16x16A / Uzatma Priz Gövde - Tek Mandallı (Yandan Giriş)	IP 65		10	667,00
C	24-1616-35-06P21	16x16A / Uzatma Priz Gövde - Tek Mandallı (Yandan Giriş) (Fiş Çıkartma Mekanizmalı)	IP 65		10	802,00
A	24-1616-40-06000	16x16A / Makine Gövde	IP 65		30	418,00
C	24-1616-42-06000	16x16A / Makine Gövde - Tek Mandallı	IP 65		30	385,00
C	24-1616-46-06000	16x16A / Makine Gövde - Tek Mandallı (Fiş Çıkarma Mekanizmalı)	IP 65		20	470,00
C	24-1616-43-06000	16x16A / Makine Gövde - Tek Mandallı (Kapaklı)	IP 65		20	834,00
C	24-1616-47-06000	16x16A / Makine Gövde - Tek Mandallı (Kapaklı) (Fiş Çıkarma Mekanizmalı)	IP 65		20	1.065,00
A	24-1616-60-06P21	16x16A / Duvar Gövde	IP 65		12	1.065,00
C	24-1616-66-06P21	16x16A / Duvar Gövde - Tek Mandallı	IP 65		12	1.128,00
C	24-1616-68-06P21	16x16A / Duvar Gövde - Tek Mandallı (Fiş Çıkartma Mekanizmalı)	IP 65		10	1.368,00
C	24-1616-67-06P21	16x16A / Duvar Gövde - Tek Mandallı (Kapaklı)	IP 65		10	1.470,00
C	24-1616-69-06P21	16x16A / Duvar Gövde - Tek Mandallı (Kapaklı) (Fiş Çıkartma Mekanizmalı)	IP 65		10	1.862,00
C	24-1616-61-06P21	16x16A / Duvar Gövde (Çift Girişli)	IP 65		12	1.095,00
C	24-1616-63-06P21	16x16A / Duvar Gövde - Tek Mandallı (Çift Girişli)	IP 65		12	1.151,00
C	24-1616-70-06P21	16x16A / Duvar Gövde - Tek Mandallı (Çift Girişli) (Fiş Çıkartma Mekanizmalı)	IP 65		10	1.392,00
C	24-1616-64-06P21	16x16A / Duvar Gövde - Tek Mandallı (Kapaklı) (Çift Girişli)	IP 65		10	1.570,00
C	24-1616-71-06P21	16x16A / Duvar Gövde - Tek Mandallı (Kapaklı) (Çift Girişli) (Fiş Çıkarma Mekanizmalı)	IP 65		10	1.992,00
C	24-4280-100-01	4/2x80A/16A / Fiş Çekirdek - Vidalı Bağlantı	IP 65	vidalı	20	1.524,00
C	24-4280-200-01	4/2x80A/16A / Priz Çekirdek - Vidalı Bağlantı	IP 65	vidalı	20	1.657,00

* Ürün kodlarında belirtilen P21 standart rakor ölçüsüdür (PG21). Sipariş verirken lütfen rakor ölçüsünü belirtiniz. Farklı rakor seçenekleri: M25 - M32 - PG21 - PG29 / Duvar gövdeler için: M25 - PG21

					
24-1616-01-06P21	24-1616-02-06P21	24-1616-30-06P21	24-1616-40-06000	24-4280-100-01	24-4280-200-01

• **A Ürün Grubu** ürünlerimiz 3 iş günü içerisinde sevk edilir. • **B Ürün Grubu** ürünlerimiz 7 iş günü içerisinde sevk edilir.
• **C Ürün Grubu** ürünlerimiz için lütfen termin alınız.

AĞIR ORTAM ŞARTLARI İÇİN GÖVDELER







Titreşimli ortamlar için özel olarak geliştirilmiştir.

6x16A

(6P + E) 500 V (Metal Gövde)

Ürün Grubu	Referans	Ürün Tanımı	Koruma Sınıfı	Bağlantı Şekli	Kutu / Koli	₺ / Adet
C	24-0616-03-06P16	6x16A / Fiş Gövde (İki Vidalı) (Üstten Giriş)	IP 65		24	455,00
C	24-0616-13-06P16	6x16A / Fiş Gövde (İki Vidalı) (Yandan Giriş)	IP 65		24	455,00
C	24-0616-44-06000	6x16A / Makine Gövde (İki Vidalı)	IP 65		25	420,00
A	24-0616-100-01	6x16A / Fiş Çekirdek - Vidalı Bağlantı (1-6)	IP 65	vidalı	30	380,00
A	24-0616-200-01	6x16A / Priz Çekirdek - Vidalı Bağlantı (1-6)	IP 65	vidalı	30	418,00
C	24-0616-100-02	6x16A / Fiş Çekirdek - Yaylı Bağlantı (1-6)	IP 65	yaylı	30	509,00
C	24-0616-200-02	6x16A / Priz Çekirdek - Yaylı Bağlantı (1-6)	IP 65	yaylı	30	560,00

* Ürün kodlarında belirtilen P16 standart rakor ölçüsüdür (PG16). Sipariş verirken lütfen rakor ölçüsü belirtiniz. Farklı rakor seçenekleri: M20 - M25 - PG13,5 - PG16

			
24-0616-03-06P16	24-0616-13-06P16	24-0616-100-01	24-0616-200-01





- A Ürün Grubu ürünlerimiz 3 iş günü içerisinde sevk edilir.
- B Ürün Grubu ürünlerimiz 7 iş günü içerisinde sevk edilir.
- C Ürün Grubu ürünlerimiz için lütfen termin alınız.

10x16A

(10P + E) 500 V (Metal Gövde)

Ürün Grubu	Referans	Ürün Tanımı	Koruma Sınıfı	Bağlantı Şekli	Kutu / Koli	₺ / Adet
C	24-1016-03-06P16	10x16A / Fiş Gövde (İki Vidalı) (Üstten Giriş)	IP 65		35	487,00
C	24-1016-13-06P16	10x16A / Fiş Gövde (İki Vidalı) (Yandan Giriş)	IP 65		35	487,00
C	24-1016-44-06000	10x16A / Makine Gövde (İki Vidalı)	IP 65		24	508,00
A	24-1016-100-01	10x16A / Fiş Çekirdek - Vidalı Bağlantı (1-10)	IP 65	vidalı	30	450,00
A	24-1016-200-01	10x16A / Priz Çekirdek - Vidalı Bağlantı (1-10)	IP 65	vidalı	30	493,00
C	24-1016-100-02	10x16A / Fiş Çekirdek - Yaylı Bağlantı (1-10)	IP 65	yaylı	30	607,00
C	24-1016-200-02	10x16A / Priz Çekirdek - Yaylı Bağlantı (1-10)	IP 65	yaylı	30	667,00

* Ürün kodlarında belirtilen P16 standart rakor ölçüsüdür (PG16). Sipariş verirken lütfen rakor ölçüsü belirtiniz. Farklı rakor seçenekleri: M20 - M25 - PG13,5 - PG16



			
24-1616-03-06P16	24-1616-44-06P16	24-1616-100-01	24-1616-200-01

16x16A

(16P + E) 500 V (Metal Gövde)

Ürün Grubu	Referans	Ürün Tanımı	Koruma Sınıfı	Bağlantı Şekli	Kutu / Koli	₺ / Adet
C	24-1616-03-06P21	16x16A / Fiş Gövde (İki Vidalı) (Üstten Giriş)	IP 65		20	543,00
C	24-1616-04-06P21	16x16A / Fiş Gövde (Dört Vidalı) (Üstten Giriş)	IP 65		20	565,00
C	24-1616-13-06P21	16x16A / Fiş Gövde (İki Vidalı) (Yandan Giriş)	IP 65		20	543,00
C	24-1616-14-06P21	16x16A / Fiş Gövde (Dört Vidalı) (Yandan Giriş)	IP 65		20	565,00
C	24-1616-44-06000	16x16A / Makine Gövde (İki Vidalı)	IP 65		30	623,00
C	24-1616-45-06000	16x16A / Makine Gövde (Dört Vidalı)	IP 65		30	646,00
A	24-1616-100-01	16x16A / Fiş Çekirdek - Vidalı Bağlantı (1-16)	IP 65	vidalı	20	572,00
A	24-1616-200-01	16x16A / Priz Çekirdek - Vidalı Bağlantı (1-16)	IP 65	vidalı	20	635,00
C	24-1616-100-02	16x16A / Fiş Çekirdek - Yaylı Bağlantı (1-16)	IP 65	yaylı	20	777,00
C	24-1616-200-02	16x16A / Priz Çekirdek - Yaylı Bağlantı (1-16)	IP 65	yaylı	20	857,00

* Ürün kodlarında belirtilen P16 standart rakor ölçüsüdür (PG16). Sipariş verirken lütfen rakor ölçüsü belirtiniz. Farklı rakor seçenekleri: M25 - M32 - PG21 - PG29





			
24-1616-03-06P16	24-1616-14-06P16	24-1616-44-06000	24-1616-45-06000

24x16A

(24P + E) 500 V (Metal Gövde)

Ürün Grubu	Referans	Ürün Tanımı	Koruma Sınıfı	Bağlantı Şekli	Kutu / Koli	₺ / Adet
C	24-2416-03-06P21	24x16A / Fiş Gövde (İki Vidalı) (Üstten Giriş)	IP 65		20	653,00
C	24-2416-04-06P21	24x16A / Fiş Gövde (Dört Vidalı) (Üstten Giriş)	IP 65		20	679,00
C	24-2416-13-06P21	24x16A / Fiş Gövde (İki Vidalı) (Yandan Giriş)	IP 65		20	653,00
C	24-2416-14-06P21	24x16A / Fiş Gövde (Dört Vidalı) (Yandan Giriş)	IP 65		20	679,00
C	24-2416-44-06000	24x16A / Makine Gövde (İki Vidalı)	IP 65		20	741,00
C	24-2416-45-06000	24x16A / Makine Gövde (Dört Vidalı)	IP 65		20	771,00
A	24-2416-100-01	24x16A / Fiş Çekirdek - Vidalı Bağlantı (1-24)	IP 65	vidalı	20	727,00
A	24-2416-200-01	24x16A / Priz Çekirdek - Vidalı Bağlantı (1-24)	IP 65	vidalı	20	807,00
C	24-2416-100-02	24x16A / Fiş Çekirdek - Yaylı Bağlantı (1-24)	IP 65	yaylı	20	979,00
C	24-2416-200-02	24x16A / Priz Çekirdek - Yaylı Bağlantı (1-24)	IP 65	yaylı	20	1.082,00

* Ürün kodlarında belirtilen P16 standart rakor ölçüsüdür (PG16). Sipariş verirken lütfen rakor ölçüsü belirtiniz. Farklı rakor seçenekleri: M25 - M32 - PG21 - PG29







			
24-2416-03-06P16	24-2416-14-06P16	24-2416-44-06000	24-2416-45-06000

- A Ürün Grubu ürünlerimiz 3 iş günü içerisinde sevk edilir.
- B Ürün Grubu ürünlerimiz 7 iş günü içerisinde sevk edilir.
- C Ürün Grubu ürünlerimiz için lütfen termin alınız.

10A - 250V

CRIMP FİŞ - PRİZ ÇEKİRDEKLERİ

Ürün Grubu	Referans	Ürün Tanımı	Gövde Tipi	Ambalaj	₺ / Adet
C	24-00710-100-03	7x10A / Fiş Çekirdek - Crimp Kontak(1-7)	4 - 5 Kontak	10	479,00
C	24-00710-200-03	7x10A / Priz Çekirdek - Crimp Kontak(1-7)	4 - 5 Kontak	10	479,00
C	24-04010-100-03	40x10A / Fiş Çekirdek - Crimp Kontak(1-40)	16 Kontak	10	1.440,00
C	24-04010-200-03	40x10A / Priz Çekirdek - Crimp Kontak(1-40)	16 Kontak	10	1.440,00
C	24-06410-100-03	64x10A / Fiş Çekirdek - Crimp Kontak(1-64)	24 Kontak	10	1.642,00
C	24-06410-200-03	64x10A / Priz Çekirdek - Crimp Kontak(1-64)	24 Kontak	10	1.642,00
C	24-04010-100-03	40x10A / Fiş Çekirdek - Crimp Kontak(1-40)	32 Kontak	10	1.440,00
C	24-04010-110-03	40x10A / Fiş Çekirdek - Crimp Kontak(41-80)	32 Kontak	10	1.440,00
C	24-04010-200-03	40x10A / Priz Çekirdek - Crimp Kontak(1-40)	32 Kontak	10	1.440,00
C	24-04010-210-03	40x10A / Priz Çekirdek - Crimp Kontak(41-80)	32 Kontak	10	1.440,00
C	24-06410-100-03	64x10A / Fiş Çekirdek - Crimp Kontak(1-64)	48 Kontak	10	1.642,00
C	24-06410-110-03	64x10A / Fiş Çekirdek - Crimp Kontak(65-128)	48 Kontak	10	1.642,00
C	24-06410-200-03	64x10A / Priz Çekirdek - Crimp Kontak(1-64)	48 Kontak	10	1.642,00
C	24-06410-210-03	64x10A / Priz Çekirdek - Crimp Kontak(65-128)	48 Kontak	10	1.642,00
C	24-02410-100-03	24x10A / Fiş Çekirdek - Crimp Kontak(1-24)	6 Kontak	10	1.713,00
C	24-02410-200-03	24x10A / Priz Çekirdek - Crimp Kontak(1-24)	6 Kontak	10	1.713,00
C	24-04210-100-03	42x10A / Fiş Çekirdek - Crimp Kontak(1-42)	10 Kontak	10	1.885,00
C	24-04210-200-03	42x10A / Priz Çekirdek - Crimp Kontak(1-42)	10 Kontak	10	1.885,00
C	24-07210-100-03	72x10A / Fiş Çekirdek - Crimp Kontak(1-72)	16 Kontak	10	1.987,00
C	24-07210-200-03	72x10A / Priz Çekirdek - Crimp Kontak(1-72)	16 Kontak	10	1.987,00
C	24-10810-100-03	108x10A / Fiş Çekirdek - Crimp Kontak(1-108)	24 Kontak	10	2.226,00
C	24-10810-200-03	108x10A / Priz Çekirdek - Crimp Kontak(1-108)	24 Kontak	10	2.226,00
C	24-07210-100-03	72x10A / Fiş Çekirdek - Crimp Kontak(1-72)	32 Kontak	10	1.987,00
C	24-07210-110-03	72x10A / Fiş Çekirdek - Crimp Kontak(73-144)	32 Kontak	10	1.987,00
C	24-07210-200-03	72x10A / Priz Çekirdek - Crimp Kontak(1-72)	32 Kontak	10	1.987,00
C	24-07210-210-03	72x10A / Priz Çekirdek - Crimp Kontak(73-144)	32 Kontak	10	1.987,00
C	24-10810-100-03	108x10A / Fiş Çekirdek - Crimp Kontak(1-108)	48 Kontak	10	2.226,00
C	24-10810-110-03	108x10A / Fiş Çekirdek - Crimp Kontak(109-216)	48 Kontak	10	2.226,00
C	24-10810-200-03	108x10A / Priz Çekirdek - Crimp Kontak(1-108)	48 Kontak	10	2.226,00
C	24-10810-210-03	108x10A / Priz Çekirdek - Crimp Kontak(109-216)	48 Kontak	10	2.226,00

					
24-00710-100-03	24-00710-200-03	24-04010-100-03	24-04010-200-03	24-02410-100-03	24-02410-200-03

10A

CRIMP KONTAK ÇEŞİTLERİ

Ürün Grubu	Referans	Ürün Tanımı	Gövde Tipi	Ambalaj	₺ / Adet
C	C10M0.37	Fiş Kontak (Crimp - 0.37mm ²)		50	62,00
C	C10M0.50	Fiş Kontak (Crimp - 0.5mm ²)		50	62,00
C	C10M0.75	Fiş Kontak (Crimp - 0.75mm ²)		50	62,00
C	C10M1.00	Fiş Kontak (Crimp - 1.00mm ²)		50	62,00
C	C10M1.50	Fiş Kontak (Crimp - 1.50mm ²)		50	62,00
C	C10M2.50	Fiş Kontak (Crimp - 2.50mm ²)		50	62,00
C	C10F0.37	Priz Kontak (Crimp - 0.37mm ²)		50	62,00
C	C10F0.50	Priz Kontak (Crimp - 0.5mm ²)		50	62,00
C	C10F0.75	Priz Kontak (Crimp - 0.75mm ²)		50	62,00
C	C10F1.00	Priz Kontak (Crimp - 1.00mm ²)		50	62,00
C	C10F1.50	Priz Kontak (Crimp - 1.50mm ²)		50	62,00
C	C10F2.50	Priz Kontak (Crimp - 2.50mm ²)		50	62,00







					
C10M0.37	C10M0.50	C10M0.75	C10F0.37	C10F0.50	C10F0.75

- A Ürün Grubu ürünlerimiz 3 iş günü içerisinde sevk edilir. • B Ürün Grubu ürünlerimiz 7 iş günü içerisinde sevk edilir.
- C Ürün Grubu ürünlerimiz için lütfen termin alınız.

16A - 500V

CRIMP FIŞ - PRİZ ÇEKİRDEKLERİ

Ürün Grubu	Referans	Ürün Tanımı	Gövde Tipi	Ambalaj	₺ / Adet
C	24-00616-100-03	6x16A / Fiş Çekirdek - Crimp Kontak (1-6)	6 Kontak	10	756,00
C	24-00616-200-03	6x16A / Priz Çekirdek - Crimp Kontak (1-6)	6 Kontak	10	756,00
C	24-01016-100-03	10x16A / Fiş Çekirdek - Crimp Kontak(1-10)	10 Kontak	10	856,00
C	24-01016-200-03	10x16A / Priz Çekirdek - Crimp Kontak(1-10)	10 Kontak	10	856,00
C	24-01616-100-03	16x16A / Fiş Çekirdek - Crimp Kontak (1-16)	16 Kontak	10	996,00
C	24-01616-200-03	16x16A / Priz Çekirdek - Crimp Kontak (1-16)	16 Kontak	10	996,00
C	24-02416-100-03	24x16A / Fiş Çekirdek - Crimp Kontak (1-24)	24 Kontak	10	1.267,00
C	24-02416-200-03	24x16A / Priz Çekirdek - Crimp Kontak (1-24)	24 Kontak	10	1.267,00
C	24-01616-100-03	16x16A / Fiş Çekirdek - Crimp Kontak (1-16)	32 Kontak	10	996,00
C	24-01616-110-03	16x16A / Fiş Çekirdek - Crimp Kontak (17-32)	32 Kontak	10	996,00
C	24-01616-200-03	16x16A / Priz Çekirdek - Crimp Kontak (1-16)	32 Kontak	10	996,00
C	24-01616-210-03	16x16A / Priz Çekirdek - Crimp Kontak (17-32)	32 Kontak	10	996,00
C	24-02416-100-03	24x16A / Fiş Çekirdek - Crimp Kontak (1-24)	48 Kontak	10	1.267,00
C	24-02416-110-03	24x16A / Fiş Çekirdek - Crimp Kontak (25-48)	48 Kontak	10	1.267,00
C	24-02416-200-03	24x16A / Priz Çekirdek - Crimp Kontak (1-24)	48 Kontak	10	1.267,00
C	24-02416-210-03	24x16A / Priz Çekirdek - Crimp Kontak (25-48)	48 Kontak	10	1.267,00
C	24-01016-101-03	10x16A / Fiş Çekirdek - Crimp Kontak(1-10)	6 Kontak	10	1.371,00
C	24-01016-201-03	10x16A / Priz Çekirdek - Crimp Kontak(1-10)	6 Kontak	10	1.371,00
C	24-01816-100-03	18x16A / Fiş Çekirdek - Crimp Kontak(1-18)	10 Kontak	10	1.642,00
C	24-01816-200-03	18x16A / Priz Çekirdek - Crimp Kontak(1-18)	10 Kontak	10	1.642,00
C	24-03216-100-03	32x16A / Fiş Çekirdek - Crimp Kontak (1-32)	16 Kontak	10	1.987,00
C	24-03216-200-03	32x16A / Priz Çekirdek - Crimp Kontak (1-32)	16 Kontak	10	1.987,00
C	24-04616-100-03	46x16A / Fiş Çekirdek - Crimp Kontak (1-46)	24 Kontak	10	2.397,00
C	24-04616-200-03	46x16A / Priz Çekirdek - Crimp Kontak (1-46)	24 Kontak	10	2.397,00
C	24-03216-100-03	32x16A / Fiş Çekirdek - Crimp Kontak (1-32)	32 Kontak	10	1.987,00
C	24-03216-110-03	32x16A / Fiş Çekirdek - Crimp Kontak (33-64)	32 Kontak	10	1.987,00
C	24-03216-200-03	32x16A / Priz Çekirdek - Crimp Kontak (1-32)	32 Kontak	10	1.987,00
C	24-03216-210-03	32x16A / Priz Çekirdek - Crimp Kontak (33-64)	32 Kontak	10	1.987,00
C	24-04616-100-03	46x16A / Fiş Çekirdek - Crimp Kontak (1-46)	48 Kontak	10	2.397,00
C	24-04616-110-03	46x16A / Fiş Çekirdek - Crimp Kontak (47-92)	48 Kontak	10	2.397,00
C	24-04616-200-03	46x16A / Priz Çekirdek - Crimp Kontak (1-46)	48 Kontak	10	2.397,00
C	24-04616-210-03	46x16A / Priz Çekirdek - Crimp Kontak (47-92)	48 Kontak	10	2.397,00
C	24-04016-100-03	40x16A / Fiş Çekirdek - Crimp Kontak (1-40)	16 Kontak	10	1.987,00
C	24-04016-200-03	40x16A / Priz Çekirdek - Crimp Kontak (1-40)	16 Kontak	10	1.987,00
C	24-06416-100-03	64x16A / Fiş Çekirdek - Crimp Kontak (1-64)	24 Kontak	10	2.398,00
C	24-06416-200-03	64x16A / Priz Çekirdek - Crimp Kontak (1-64)	24 Kontak	10	2.398,00

					
24-00616-100-03	24-00616-200-03	24-01016-100-03	24-01016-200-03	24-01616-100-03	24-01616-200-03

16A

CRIMP KONTAK ÇEŞİTLERİ

Ürün Grubu	Referans	Ürün Tanımı	Gövde Tipi	Ambalaj	₺ / Adet
C	C16M0.37	Fiş Kontak (Crimp - 0.37mm ²)		50	35,00
C	C16M0.50	Fiş Kontak (Crimp - 0.5mm ²)		50	35,00
C	C16M0.75	Fiş Kontak (Crimp - 0.75mm ²)		50	35,00
C	C16M1.00	Fiş Kontak (Crimp - 1.00mm ²)		50	35,00
C	C16M1.50	Fiş Kontak (Crimp - 1.50mm ²)		50	35,00
C	C16M2.50	Fiş Kontak (Crimp - 2.50mm ²)		50	35,00
C	C16M4.00	Fiş Kontak (Crimp - 4.00mm ²)		50	35,00
C	C16F0.37	Priz Kontak (Crimp - 0.37mm ²)		50	35,00
C	C16F0.50	Priz Kontak (Crimp - 0.5mm ²)		50	35,00
C	C16F0.75	Priz Kontak (Crimp - 0.75mm ²)		50	35,00
C	C16F1.00	Priz Kontak (Crimp - 1.00mm ²)		50	35,00
C	C16F1.50	Priz Kontak (Crimp - 1.50mm ²)		50	35,00
C	C16F2.50	Priz Kontak (Crimp - 2.50mm ²)		50	35,00
C	C16F4.00	Priz Kontak (Crimp - 4.00mm ²)		50	35,00

- A Ürün Grubu ürünlerimiz 3 iş günü içerisinde sevk edilir. • B Ürün Grubu ürünlerimiz 7 iş günü içerisinde sevk edilir.
- C Ürün Grubu ürünlerimiz için lütfen termin alınız.

CRIMP KONTAK

EL ALETLERİ

Ürün Grubu	Referans	Ürün Tanımı	Ambalaj	₺ / Adet
C	CSP001	Sıkma Pensesi (0,5 / 4mm ²)	1	19.151,00
C	CSA001	Sökme Aparatı (10A)	1	5.506,00
C	CSA002	Sökme Aparatı (16A)	1	6.942,00



BAĞLANTI KUTULARI

Ürün Grubu	Referans	Ürün Tanımı	Ambalaj	₺ / Adet
C	24-0001-00	Sıcak Yolluk Sistemleri için Bağlantı Kutusu (Tekli) (16 - 24 Kontak)	1	2.426,00
C	24-0002-00	Sıcak Yolluk Sistemleri için Bağlantı Kutusu (İkili) (16 - 24 Kontak)	1	3.709,00
C	24-0003-00	Sıcak Yolluk Sistemleri için Bağlantı Kutusu (Tekli) (48 Kontak)	1	2.853,00

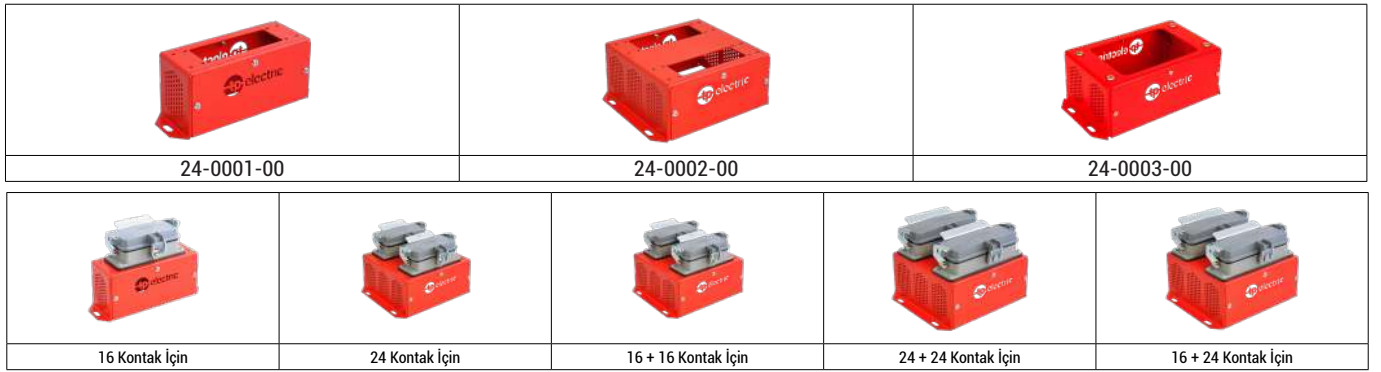

Bağlantı Kutuları ile kablo kirliliğinden kurtulun.



KODLAMA PİMLERİ

Ürün Grubu	Referans	Ürün Tanımı	Ambalaj	₺ / Adet
C	1380-210-78	Erkek Kodlama Pimi (6)	1	189,00
C	1380-205-78	Erkek Kodlama Pimi (16 - 72)	1	189,00
C	1380-207-78	Dişi Kodlama Pimi (16 - 72)	1	189,00
C	1380-215-78	Dişi Kodlama Pimi (72)	1	189,00

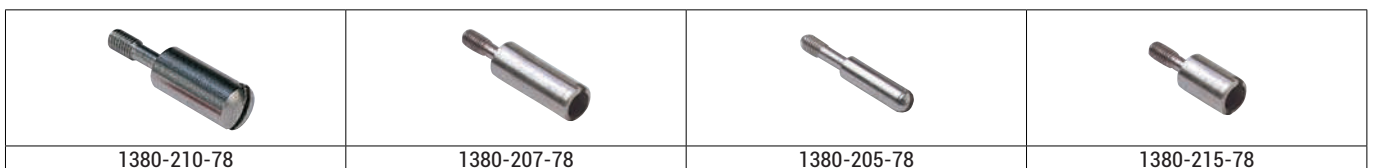

- A Ürün Grubu ürünlerimiz 3 iş günü içerisinde sevk edilir. • B Ürün Grubu ürünlerimiz 7 iş günü içerisinde sevk edilir.
- C Ürün Grubu ürünlerimiz için lütfen termin alınız.

KODLAMA PİMLERİ

Erkek Kodlama Pimi

6'lı Kodlama Sistemi

1380-210-78

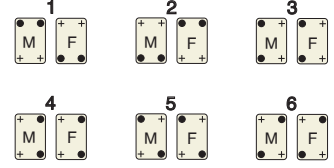
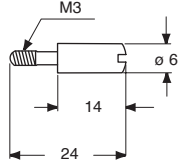

● = 1380-210-78

Erkek - Dişi Kodlama Pimi

16'lı Kodlama Sistemi

1380-207-78

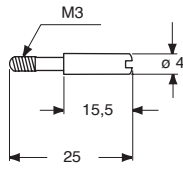

1380-205-78

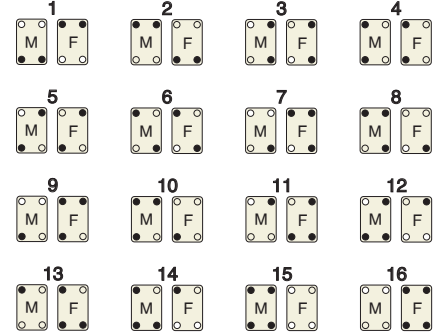
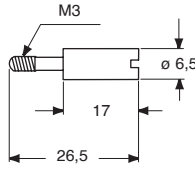

● = 1380-207-78
○ = 1380-205-78

Erkek - Dişi Kodlama Pimi



1380-207-78

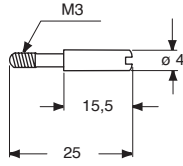

1380-205-78

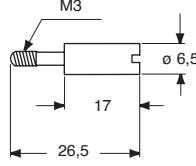

1380-215-78

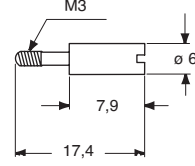

72'li Kodlama Sistemi

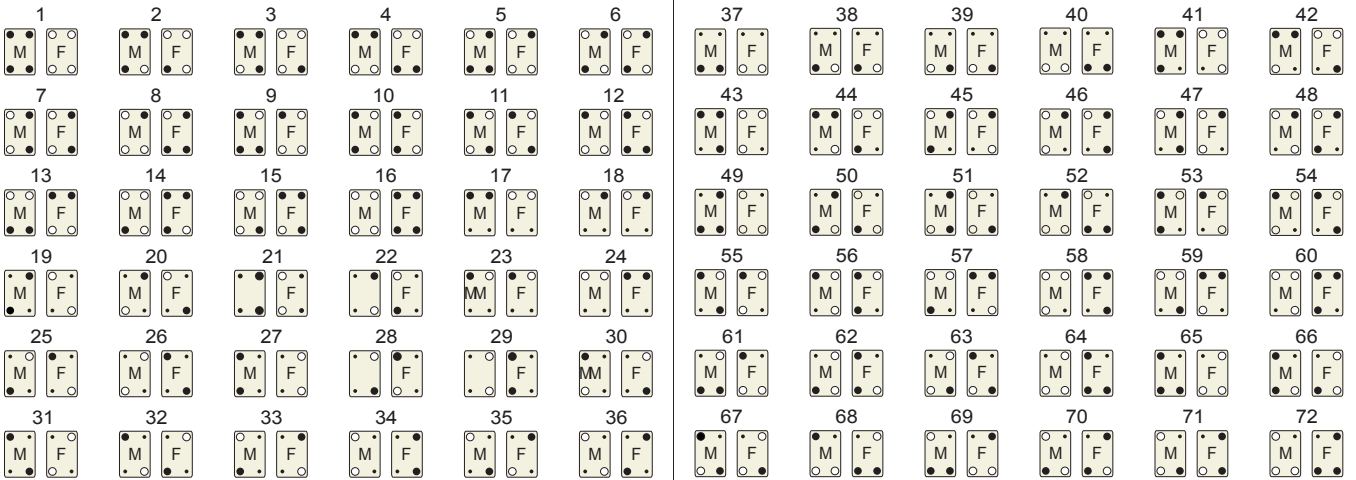

- = Dişi Kodlama Pimi (1380-205-78)
- = Erkek Kodlama Pimi (1380-207-78)
- = Erkek Kodlama Pimi (1380-215-78)
- M = Erkek Çekirdek
- F = Dişi Çekirdek





CEE Norm Fiş ve Prizler

16-32A - CEE Norm Fiş Prizler	48-53
Switched Interlocked Prizler	54-59
Kombi Duvar Serisi	60
Çoklu Prizler (Multiplex Serisi)	61-65
Adaptör	66
63-125A - Alpha Serisi	67-70
160A Alpha Serisi Fiş Prizler	71-72
63-125A - Standart Seri	73-76
63-125A - GT Serisi	77-81
Farklı Toprak Kontak Yönleri	82-91
Alçak Gerilim Fiş Prizler	92-103



3x16A

CEE NORM IP 44 FİŞ - PRİZLER (2P + E) 6h / 250 V. AC

Ürün Grubu	Referans	Ürün Tanımı	Bağlantı Şekli	Koruma Sınıfı	Kutu / Koli	₺ / Adet
A	3120-301-0901	3x16A Düz Fiş	Vidalı	IP 44	20 / 200	290,00
C	3120-302-0900	3x16A Eğik Fiş	Vidalı	IP 44	10	290,00
A	3120-304-0901	3x16A Uzatma Prizi	Vidalı	IP 44	20 / 200	373,00
C	3120-324-0960	3x16A Makine Prizi (düz) (sabit flanş) (60x60)	Vidalı	IP 44	10	357,00
A	3120-321-0970	3x16A Makine Prizi (düz) (70x70)	Vidalı	IP 44	10 / 100	357,00
A	3120-322-0975	3x16A Makine Prizi (düz) (75x75)	Vidalı	IP 44	10 / 100	357,00
B	3120-309-0900	3x16A Makine Prizi (eğik) (83x90)	Vidalı	IP 44	10 / 100	357,00
A	3120-307-0900	3x16A Duvar Prizi	Vidalı	IP 44	10	670,00
C	3120-319-0970	3x16A Makine Fişi (düz) (70x70)	Vidalı	IP 44	10	354,00
C	3120-318-0900	3x16A Makine Fişi (eğik) (85x85)	Vidalı	IP 44	10	404,00
C	3120-312-0900	3x16A Duvar Fişi	Vidalı	IP 44	10	583,00
C	3120-313-0900	3x16A Duvar Fişi (koruma kapaklı)	Vidalı	IP 44	10	813,00
C	3197-500-0600	Duvar Fişi Koruma Kapağı			1	230,00
C	21140-3840-06	Fiş Kontak Koruma Kapağı			1	78,00

C	3020-301-0901	3x16A Düz Fiş	Hızlı	IP 44	20 / 200	341,00
C	3020-302-0900	3x16A Eğik Fiş	Hızlı	IP 44	10	341,00
C	3020-304-0901	3x16A Uzatma Prizi	Hızlı	IP 44	20 / 200	464,00
C	3020-324-0960	3x16A Makine Prizi (düz) (60x60)	Hızlı	IP 44	10	458,00
C	3020-321-0970	3x16A Makine Prizi (düz) (70x70)	Hızlı	IP 44	10 / 100	458,00
C	3020-322-0975	3x16A Makine Prizi (düz) (75x75)	Hızlı	IP 44	10 / 100	458,00
C	3020-309-0900	3x16A Makine Prizi (eğik) (83x90)	Hızlı	IP 44	10 / 100	458,00
C	3020-307-0900	3x16A Duvar Prizi	Hızlı	IP 44	10	805,00
C	3020-319-0970	3x16A Makine Fişi (düz) (70x70)	Hızlı	IP 44	10	445,00
C	3020-318-0900	3x16A Makine Fişi (eğik) (85x85)	Hızlı	IP 44	10	502,00
C	3020-312-0900	3x16A Duvar Fişi	Hızlı	IP 44	10	666,00
C	3020-313-0900	3x16A Duvar Fişi (koruma kapaklı)	Hızlı	IP 44	10	896,00
C	3197-500-0600	Duvar Fişi Koruma Kapağı			1	230,00
C	21140-3840-06	Fiş Kontak Koruma Kapağı			1	78,00

					
3120-301-0901	3120-302-0900	3120-304-0901	3120-324-0960	3120-309-0900	3120-307-0900

3x16A

CEE NORM IP 67 FİŞ - PRİZLER (2P + E) 6h / 250 V. AC

Ürün Grubu	Referans	Ürün Tanımı	Bağlantı Şekli	Koruma Sınıfı	Kutu / Koli	₺ / Adet
B	3121-301-0900	3x16A Düz Fiş	Vidalı	IP 67	10 / 30	468,00
C	3121-302-0900	3x16A Eğik Fiş	Vidalı	IP 67	10	468,00
B	3121-304-0900	3x16A Uzatma Prizi	Vidalı	IP 67	10 / 30	620,00
C	3121-322-0975	3x16A Makine Prizi (düz) (75x75)	Vidalı	IP 67	10 / 30	591,00
B	3121-309-0900	3x16A Makine Prizi (eğik) (83x90)	Vidalı	IP 67	10 / 30	591,00
C	3121-307-0900	3x16A Duvar Prizi	Vidalı	IP 67	5	970,00
C	3121-320-0900	3x16A Makine Fişi (düz) (83x90)	Vidalı	IP 67	10	629,00
C	3121-318-0900	3x16A Makine Fişi (eğik) (85x85)	Vidalı	IP 67	10	652,00
C	3121-312-0900	3x16A Duvar Fişi	Vidalı	IP 67	5	913,00
C	3121-360-0600	3x16A / IP 67 - Fiş Kontak Koruma Kapağı			1	174,00

B	3021-301-0900	3x16A Düz Fiş	Hızlı	IP 67	10 / 30	561,00
C	3021-302-0900	3x16A Eğik Fiş	Hızlı	IP 67	10	561,00
C	3021-304-0900	3x16A Uzatma Prizi	Hızlı	IP 67	10 / 30	772,00
C	3021-322-0975	3x16A Makine Prizi (düz) (75x75)	Hızlı	IP 67	10 / 30	771,00
C	3021-309-0900	3x16A Makine Prizi (eğik) (83x90)	Hızlı	IP 67	10 / 30	771,00
C	3021-307-0900	3x16A Duvar Prizi	Hızlı	IP 67	5	1.164,00
C	3021-320-0900	3x16A Makine Fişi (düz) (83x90)	Hızlı	IP 67	10	794,00
C	3021-318-0900	3x16A Makine Fişi (eğik) (85x85)	Hızlı	IP 67	10	894,00
C	3021-312-0900	3x16A Duvar Fişi	Hızlı	IP 67	5	1.076,00
C	3121-360-0600	3x16A / IP 67 - Fiş Kontak Koruma Kapağı			1	174,00

					
3121-301-0901	3121-302-0900	3121-304-0901	3121-312-0900	3121-309-0900	3121-307-0900

- A Ürün Grubu ürünlerimiz 3 iş günü içerisinde sevk edilir. • B Ürün Grubu ürünlerimiz 7 iş günü içerisinde sevk edilir.
- C Ürün Grubu ürünlerimiz için lütfen termin alınız.

4x16A

CEE NORM IP 44 FİŞ - PRİZLER (3P + E) 6h / 380-415 V. AC

Ürün Grubu	Referans	Ürün Tanımı	Bağlantı Şekli	Koruma Sınıfı	Kutu / Koli	₺ / Adet
A	3122-301-1601	4x16A Düz Fiş	Vidalı	IP 44	10 / 100	329,00
C	3122-302-1600	4x16A Eğik Fiş	Vidalı	IP 44	10	329,00
A	3122-304-1601	4x16A Uzatma Prizi	Vidalı	IP 44	10 / 100	447,00
C	3122-321-1670	4x16A Makine Prizi (düz) (70x70)	Vidalı	IP 44	10 / 100	413,00
C	3122-322-1675	4x16A Makine Prizi (düz) (75x75)	Vidalı	IP 44	10 / 100	413,00
C	3122-309-1600	4x16A Makine Prizi (eğik) (83x90)	Vidalı	IP 44	10 / 100	413,00
B	3122-307-1600	4x16A Duvar Prizi	Vidalı	IP 44	5	688,00
C	3122-319-1670	4x16A Makine Fişi (düz) (70x70)	Vidalı	IP 44	10	402,00
C	3122-318-1600	4x16A Makine Fişi (eğik) (85x85)	Vidalı	IP 44	10	478,00
C	3122-312-1600	4x16A Duvar Fişi	Vidalı	IP 44	5	575,00
C	3122-313-1600	4x16A Duvar Fişi (koruma kapaklı)	Vidalı	IP 44	5	805,00
C	3197-505-0600	Duvar Fişi Koruma Kapağı			1	230,00
C	21142-3840-06	Fiş Kontakt Koruma Kapağı			1	78,00

C	3022-301-1601	4x16A Düz Fiş	Hızlı	IP 44	10 / 100	406,00
C	3022-302-1600	4x16A Eğik Fiş	Hızlı	IP 44	10	406,00
C	3022-304-1601	4x16A Uzatma Prizi	Hızlı	IP 44	10 / 100	559,00
C	3022-321-1670	4x16A Makine Prizi (düz) (70x70)	Hızlı	IP 44	10 / 100	508,00
C	3022-322-1675	4x16A Makine Prizi (düz) (75x75)	Hızlı	IP 44	10 / 100	508,00
C	3022-309-1600	4x16A Makine Prizi (eğik) (83x90)	Hızlı	IP 44	10 / 100	508,00
C	3022-307-1600	4x16A Duvar Prizi	Hızlı	IP 44	5	770,00
C	3022-319-1670	4x16A Makine Fişi (düz) (70x70)	Hızlı	IP 44	10	484,00
C	3022-318-1600	4x16A Makine Fişi (eğik) (85x85)	Hızlı	IP 44	10	537,00
C	3022-312-1600	4x16A Duvar Fişi	Hızlı	IP 44	5	715,00
C	3022-313-1600	4x16A Duvar Fişi (koruma kapaklı)	Hızlı	IP 44	5	945,00
C	3197-505-0600	Duvar Fişi Koruma Kapağı			1	230,00
C	21142-3840-06	Fiş Kontakt Koruma Kapağı			1	78,00

					
3122-301-1601	3122-302-1600	3122-304-1601	3122-318-1600	3122-309-1600	3122-312-1600

4x16A

CEE NORM IP 67 FİŞ - PRİZLER (3P + E) 6h / 380-415 V. AC

Ürün Grubu	Referans	Ürün Tanımı	Bağlantı Şekli	Koruma Sınıfı	Kutu / Koli	₺ / Adet
C	3123-301-1600	4x16A Düz Fiş	Vidalı	IP 67	10 / 30	521,00
C	3123-302-1600	4x16A Eğik Fiş	Vidalı	IP 67	10	521,00
C	3123-304-1600	4x16A Uzatma Prizi	Vidalı	IP 67	10 / 30	707,00
C	3123-322-1675	4x16A Makine Prizi (düz) (75x75)	Vidalı	IP 67	10 / 30	685,00
C	3123-309-1600	4x16A Makine Prizi (eğik) (83x90)	Vidalı	IP 67	10 / 30	685,00
C	3123-307-1600	4x16A Duvar Prizi	Vidalı	IP 67	5	962,00
C	3123-320-1600	4x16A Makine Fişi (düz) (83x90)	Vidalı	IP 67	10	688,00
C	3123-318-1600	4x16A Makine Fişi (eğik) (85x85)	Vidalı	IP 67	10	705,00
C	3123-312-1600	4x16A Duvar Fişi	Vidalı	IP 67	5	1.019,00
C	3123-360-0600	4x16A / IP 67 - Fiş Kontakt Koruma Kapağı			1	174,00

C	3023-301-1600	4x16A Düz Fiş	Hızlı	IP 67	10 / 30	662,00
C	3023-302-1600	4x16A Eğik Fiş	Hızlı	IP 67	10	662,00
C	3023-304-1600	4x16A Uzatma Prizi	Hızlı	IP 67	10 / 30	930,00
C	3023-322-1675	4x16A Makine Prizi (düz) (75x75)	Hızlı	IP 67	10 / 30	894,00
C	3023-309-1600	4x16A Makine Prizi (eğik) (83x90)	Hızlı	IP 67	10 / 30	894,00
C	3023-307-1600	4x16A Duvar Prizi	Hızlı	IP 67	5	1.245,00
C	3023-320-1600	4x16A Makine Fişi (düz) (83x90)	Hızlı	IP 67	10	908,00
C	3023-318-1600	4x16A Makine Fişi (eğik) (85x85)	Hızlı	IP 67	10	913,00
C	3023-312-1600	4x16A Duvar Fişi	Hızlı	IP 67	5	1.185,00
C	3123-360-0600	4x16A / IP 67 - Fiş Kontakt Koruma Kapağı			1	174,00

					
3123-301-1600	3123-302-1600	3123-304-1600	3123-312-1600	3123-318-1600	3121-307-1600

- A Ürün Grubu ürünlerimiz 3 iş günü içerisinde sevk edilir. • B Ürün Grubu ürünlerimiz 7 iş günü içerisinde sevk edilir.
- C Ürün Grubu ürünlerimiz için lütfen termin alınız.

5x16A

CEE NORM IP 44 FİŞ - PRİZLER (3P+N+E) 6h / 380-415 V. AC

Ürün Grubu	Referans	Ürün Tanımı	Bağlantı Şekli	Koruma Sınıfı	Kutu / Koli	₺ / Adet
A	3105-301-1601	5x16A Düz Fiş	Vidalı	IP 44	10/100	406,00
C	3105-302-1600	5x16A Eğik Fiş	Vidalı	IP 44	10	406,00
A	3105-304-1601	5x16A Uzatma Prizi	Vidalı	IP 44	10/100	544,00
A	3105-321-1670	5x16A Makine Prizi (düz) (70x70)	Vidalı	IP 44	10 / 100	520,00
A	3105-322-1675	5x16A Makine Prizi (düz) (75x75)	Vidalı	IP 44	10 / 100	520,00
A	3105-309-1600	5x16A Makine Prizi (eğik) (83x90)	Vidalı	IP 44	10 / 100	520,00
B	3105-307-1600	5x16A Duvar Prizi	Vidalı	IP 44	5	787,00
C	3105-319-1670	5x16A Makine Fişi (düz) (70x70)	Vidalı	IP 44	10	516,00
C	3105-320-1675	5x16A Makine Fişi (düz) (75x75)	Vidalı	IP 44	10	516,00
C	3105-318-1600	5x16A Makine Fişi (eğik) (85x85)	Vidalı	IP 44	10	605,00
C	3105-312-1600	5x16A Duvar Fişi	Vidalı	IP 44	5	705,00
C	3105-313-1600	5x16A Duvar Fişi (koruma kapaklı)	Vidalı	IP 44	5	935,00
C	3105-350-1600	5x16A Faz Dönüştürücü Fiş	Vidalı	IP 44	10 / 100	805,00
C	3105-354-1600	5x16A Faz Dönüştürücü Makine Fişi (75x75)	Vidalı	IP 44	10	892,00
C	3105-352-1600	5x16A Faz Dönüştürücü Duvar Fişi	Vidalı	IP 44	5	1.463,00
C	3105-353-1600	5x16A Faz Dönüştürücü Duvar Fişi (koruma kapaklı)	Vidalı	IP 44	5	1.682,00
C	3197-510-0600	Duvar Fişi Koruma Kapağı			1	230,00
C	21144-3840-06	Fiş Kontakt Koruma Kapağı			1	78,00
C	3005-301-1601	5x16A Düz Fiş	Hızlı	IP 44	10 / 100	519,00
C	3005-302-1600	5x16A Eğik Fiş	Hızlı	IP 44	10	519,00
C	3005-304-1601	5x16A Uzatma Prizi	Hızlı	IP 44	10 / 100	661,00
C	3005-321-1670	5x16A Makine Prizi (düz) (70x70)	Hızlı	IP 44	10 / 100	615,00
C	3005-322-1675	5x16A Makine Prizi (düz) (75x75)	Hızlı	IP 44	10 / 100	615,00
C	3005-309-1600	5x16A Makine Prizi (eğik) (83x90)	Hızlı	IP 44	10 / 100	615,00
C	3005-307-1600	5x16A Duvar Prizi	Hızlı	IP 44	5	896,00
C	3005-319-1670	5x16A Makine Fişi (düz) (70x70)	Hızlı	IP 44	10	605,00
C	3005-320-1675	5x16A Makine Fişi (düz) (75x75)	Hızlı	IP 44	10	605,00
C	3005-318-1600	5x16A Makine Fişi (eğik) (85x85)	Hızlı	IP 44	10	677,00
C	3005-312-1600	5x16A Duvar Fişi	Hızlı	IP 44	5	841,00
C	3005-313-1600	5x16A Duvar Fişi (koruma kapaklı)	Hızlı	IP 44	5	1.071,00
C	3197-510-0600	Duvar Fişi Koruma Kapağı			1	230,00
C	21144-3840-06	Fiş Kontakt Koruma Kapağı			1	78,00

5x16A

CEE NORM IP 67 FİŞ - PRİZLER (3P+N+E) 6h / 380-415 V. AC

Ürün Grubu	Referans	Ürün Tanımı	Bağlantı Şekli	Koruma Sınıfı	Kutu / Koli	₺ / Adet
C	3106-301-1600	5x16A Düz Fiş	Vidalı	IP 67	10 / 20	604,00
C	3106-302-1600	5x16A Eğik Fiş	Vidalı	IP 67	10	604,00
C	3106-304-1600	5x16A Uzatma Prizi	Vidalı	IP 67	10 / 20	780,00
C	3106-321-1670	5x16A Makine Prizi (düz) (70x70)	Vidalı	IP 67	10 / 30	736,00
C	3106-322-1675	5x16A Makine Prizi (düz) (75x75)	Vidalı	IP 67	10 / 20	736,00
C	3106-309-1600	5x16A Makine Prizi (eğik) (83x90)	Vidalı	IP 67	10 / 20	736,00
C	3106-307-1600	5x16A Duvar Prizi	Vidalı	IP 67	5	1.035,00
C	3106-320-1600	5x16A Makine Fişi (düz) (83x90)	Vidalı	IP 67	10	782,00
C	3106-318-1600	5x16A Makine Fişi (eğik) (85x85)	Vidalı	IP 67	10	826,00
C	3106-312-1600	5x16A Duvar Fişi	Vidalı	IP 67	5	1.035,00
C	3106-350-1600	5x16A Faz Dönüştürücü Fiş	Vidalı	IP 67	10 / 20	1.099,00
C	3106-354-1600	5x16A Faz Dönüştürücü Makine Fişi (83x90)	Vidalı	IP 67	10	1.262,00
C	3106-352-1600	5x16A Faz Dönüştürücü Duvar Fişi	Vidalı	IP 67	5	1.676,00
C	3106-360-0600	5x16A / IP 67 - Fiş Kontakt Koruma Kapağı			1	174,00
C	3006-301-1600	5x16A Düz Fiş	Hızlı	IP 67	10 / 20	790,00
C	3006-302-1600	5x16A Eğik Fiş	Hızlı	IP 67	10	790,00
C	3006-304-1600	5x16A Uzatma Prizi	Hızlı	IP 67	10 / 20	955,00
C	3006-321-1670	5x16A Makine Prizi (düz) (70x70)	Hızlı	IP 67	10 / 30	936,00
C	3006-322-1675	5x16A Makine Prizi (düz) (75x75)	Hızlı	IP 67	10 / 20	936,00
C	3006-309-1600	5x16A Makine Prizi (eğik) (83x90)	Hızlı	IP 67	10 / 20	936,00
C	3006-307-1600	5x16A Duvar Prizi	Hızlı	IP 67	5	1.304,00
C	3006-320-1600	5x16A Makine Fişi (düz) (83x90)	Hızlı	IP 67	10	913,00
C	3006-318-1600	5x16A Makine Fişi (eğik) (85x85)	Hızlı	IP 67	10	985,00
C	3006-312-1600	5x16A Duvar Fişi	Hızlı	IP 67	5	1.225,00
C	3106-360-0600	5x16A / IP 67 - Fiş Kontakt Koruma Kapağı			1	174,00

- A Ürün Grubu ürünlerimiz 3 iş günü içerisinde sevk edilir.
- B Ürün Grubu ürünlerimiz 7 iş günü içerisinde sevk edilir.
- C Ürün Grubu ürünlerimiz için lütfen termin alınız.

3x32A

CEE NORM IP 44 FİŞ - PRİZLER (2P+E) 6h / 250 V. AC

Ürün Grubu	Referans	Ürün Tanımı	Bağlantı Şekli	Koruma Sınıfı	Kutu / Koli	₺ / Adet
A	3124-301-0901	3x32A Düz Fiş	Vidalı	IP 44	10 / 100	453,00
C	3124-302-0900	3x32A Eğik Fiş	Vidalı	IP 44	10	453,00
A	3124-304-0901	3x32A Uzatma Prizi	Vidalı	IP 44	10 / 80	555,00
B	3124-321-0970	3x32A Makine Prizi (düz) (70x70)	Vidalı	IP 44	10	517,00
C	3124-322-0975	3x32A Makine Prizi (düz) (75x75)	Vidalı	IP 44	10	517,00
A	3124-309-0900	3x32A Makine Prizi (eğik) (83x90)	Vidalı	IP 44	10 / 100	517,00
B	3124-307-0900	3x32A Duvar Prizi	Vidalı	IP 44	5	871,00
C	3124-319-0970	3x32A Makine Fişi (düz) (70x70)	Vidalı	IP 44	10	525,00
C	3124-318-0900	3x32A Makine Fişi (eğik) (85x85)	Vidalı	IP 44	10	580,00
C	3124-312-0900	3x32A Duvar Fişi	Vidalı	IP 44	5	772,00
C	3124-313-0900	3x32A Duvar Fişi (koruma kapaklı)	Vidalı	IP 44	5	1.002,00
C	3197-515-0600	Duvar Fişi Koruma Kapağı			1	230,00
C	21146-3840-06	Fiş Kontakt Koruma Kapağı			1	78,00

C	3024-301-0901	3x32A Düz Fiş	Hızlı	IP 44	10 / 100	563,00
C	3024-302-0900	3x32A Eğik Fiş	Hızlı	IP 44	10	563,00
C	3024-304-0901	3x32A Uzatma Prizi	Hızlı	IP 44	10 / 80	714,00
C	3024-321-0970	3x32A Makine Prizi (düz) (70x70)	Hızlı	IP 44	10	636,00
C	3024-322-0975	3x32A Makine Prizi (düz) (75x75)	Hızlı	IP 44	10	636,00
C	3024-309-0900	3x32A Makine Prizi (eğik) (83x90)	Hızlı	IP 44	10 / 100	636,00
C	3024-307-0900	3x32A Duvar Prizi	Hızlı	IP 44	5	1.005,00
C	3024-319-0970	3x32A Makine Fişi (düz) (70x70)	Hızlı	IP 44	10	621,00
C	3024-318-0900	3x32A Makine Fişi (eğik) (85x85)	Hızlı	IP 44	10	682,00
C	3024-312-0900	3x32A Duvar Fişi	Hızlı	IP 44	5	922,00
C	3024-313-0900	3x32A Duvar Fişi (koruma kapaklı)	Hızlı	IP 44	5	1.151,00
C	3197-515-0600	Duvar Fişi Koruma Kapağı			1	230,00
C	21146-3840-06	Fiş Kontakt Koruma Kapağı			1	78,00

					
3124-301-0901	3124-302-0900	3124-304-0901	3124-312-0900	3124-309-0900	3124-307-0900

3x32A

CEE NORM IP 67 FİŞ - PRİZLER (2P+E) 6h / 250 V. AC

Ürün Grubu	Referans	Ürün Tanımı	Bağlantı Şekli	Koruma Sınıfı	Kutu / Koli	₺ / Adet
C	3125-301-0900	3x32A Düz Fiş	Vidalı	IP 67	10 / 20	662,00
C	3125-302-0900	3x32A Eğik Fiş	Vidalı	IP 67	5	662,00
C	3125-304-0900	3x32A Uzatma Prizi	Vidalı	IP 67	5 / 15	835,00
C	3125-322-0975	3x32A Makine Prizi (düz) (75x75)	Vidalı	IP 67	10	761,00
B	3125-309-0900	3x32A Makine Prizi (eğik) (83x90)	Vidalı	IP 67	10 / 20	761,00
C	3125-307-0900	3x32A Duvar Prizi	Vidalı	IP 67	5	1.078,00
C	3125-320-0900	3x32A Makine Fişi (düz) (83x90)	Vidalı	IP 67	10	734,00
C	3125-318-0900	3x32A Makine Fişi (eğik) (85x85)	Vidalı	IP 67	10	793,00
C	3125-312-0900	3x32A Duvar Fişi	Vidalı	IP 67	5	1.073,00
C	3125-360-0600	3x32A / 4x32A / IP 67 - Fiş Kontakt Koruma Kapağı			1	174,00

C	3025-301-0900	3x32A Düz Fiş	Hızlı	IP 67	10 / 20	857,00
C	3025-302-0900	3x32A Eğik Fiş	Hızlı	IP 67	5	857,00
C	3025-304-0900	3x32A Uzatma Prizi	Hızlı	IP 67	5 / 15	1.042,00
C	3025-322-0975	3x32A Makine Prizi (düz) (75x75)	Hızlı	IP 67	10	952,00
C	3025-309-0900	3x32A Makine Prizi (eğik) (83x90)	Hızlı	IP 67	10 / 20	952,00
C	3025-307-0900	3x32A Duvar Prizi	Hızlı	IP 67	5	1.350,00
C	3025-320-0900	3x32A Makine Fişi (düz) (83x90)	Hızlı	IP 67	10	989,00
C	3025-318-0900	3x32A Makine Fişi (eğik) (85x85)	Hızlı	IP 67	10	1.011,00
C	3025-312-0900	3x32A Duvar Fişi	Hızlı	IP 67	5	1.306,00
C	3125-360-0600	3x32A / 4x32A / IP 67 - Fiş Kontakt Koruma Kapağı			1	174,00

					
3125-301-0900	3125-302-0900	3125-304-0900	3125-318-0900	3125-309-0900	3125-312-0900







- A Ürün Grubu ürünlerimiz 3 iş günü içerisinde sevk edilir.
- B Ürün Grubu ürünlerimiz 7 iş günü içerisinde sevk edilir.
- C Ürün Grubu ürünlerimiz için lütfen termin alınız.

4x32A

CEE NORM IP 44 FİŞ - PRİZLER (3P+E) 6h / 380-415 V. AC

Ürün Grubu	Referans	Ürün Tanımı	Bağlantı Şekli	Koruma Sınıfı	Kutu / Koli	₺ / Adet
A	3126-301-1601	4x32A Düz Fiş	Vidalı	IP 44	10 / 100	477,00
C	3126-302-1600	4x32A Eğik Fiş	Vidalı	IP 44	10	477,00
A	3126-304-1601	4x32A Uzatma Prizi	Vidalı	IP 44	10 / 100	632,00
C	3126-321-1670	4x32A Makine Prizi (düz) (70x70)	Vidalı	IP 44	10 / 100	586,00
C	3126-322-1675	4x32A Makine Prizi (düz) (75x75)	Vidalı	IP 44	10 / 100	586,00
A	3126-309-1600	4x32A Makine Prizi (eğik) (83x90)	Vidalı	IP 44	10 / 80	586,00
C	3126-307-1600	4x32A Duvar Prizi	Vidalı	IP 44	5	935,00
C	3126-319-1670	4x32A Makine Fişi (düz) (70x70)	Vidalı	IP 44	10	627,00
C	3126-318-1600	4x32A Makine Fişi (eğik) (85x85)	Vidalı	IP 44	10	668,00
C	3126-312-1600	4x32A Duvar Fişi	Vidalı	IP 44	5	845,00
C	3126-313-1600	4x32A Duvar Fişi (koruma kapaklı)	Vidalı	IP 44	5	1.075,00
C	3197-515-0600	Duvar Fişi Koruma Kapağı			1	230,00
C	21148-3840-06	Fiş Kontakt Koruma Kapağı			1	78,00

C	3026-301-1601	4x32A Düz Fiş	Hızlı	IP 44	10 / 100	597,00
C	3026-302-1600	4x32A Eğik Fiş	Hızlı	IP 44	10	597,00
C	3026-304-1601	4x32A Uzatma Prizi	Hızlı	IP 44	10 / 100	775,00
C	3026-321-1670	4x32A Makine Prizi (düz) (70x70)	Hızlı	IP 44	10 / 100	715,00
C	3026-322-1675	4x32A Makine Prizi (düz) (75x75)	Hızlı	IP 44	10 / 100	715,00
C	3026-309-1600	4x32A Makine Prizi (eğik) (83x90)	Hızlı	IP 44	10 / 80	715,00
C	3026-307-1600	4x32A Duvar Prizi	Hızlı	IP 44	5	1.087,00
C	3026-319-1670	4x32A Makine Fişi (düz) (70x70)	Hızlı	IP 44	10	744,00
C	3026-318-1600	4x32A Makine Fişi (eğik) (85x85)	Hızlı	IP 44	10	790,00
C	3026-312-1600	4x32A Duvar Fişi	Hızlı	IP 44	5	1.021,00
C	3026-313-1600	4x32A Duvar Fişi (koruma kapaklı)	Hızlı	IP 44	5	1.251,00
C	3197-515-0600	Duvar Fişi Koruma Kapağı			1	230,00
C	21148-3840-06	Fiş Kontakt Koruma Kapağı			1	78,00

					
3126-301-1601	3126-304-1601	3126-321-1670	3126-309-1600	3126-307-1600	3126-313-1600

4x32A

CEE NORM IP 67 FİŞ - PRİZLER (3P+E) 6h / 380-415 V. AC

Ürün Grubu	Referans	Ürün Tanımı	Bağlantı Şekli	Koruma Sınıfı	Kutu / Koli	₺ / Adet
C	3127-301-1600	4x32A Düz Fiş	Vidalı	IP 67	5 / 15	712,00
C	3127-302-1600	4x32A Eğik Fiş	Vidalı	IP 67	5	712,00
C	3127-304-1600	4x32A Uzatma Prizi	Vidalı	IP 67	5 / 15	867,00
C	3127-322-1675	4x32A Makine Prizi (düz) (sabit flanşlı) (75x75)	Vidalı	IP 67	10 / 30	826,00
C	3127-309-1600	4x32A Makine Prizi (eğik) (83x90)	Vidalı	IP 67	10 / 20	826,00
C	3127-307-1600	4x32A Duvar Prizi	Vidalı	IP 67	5	1.156,00
C	3127-320-1600	4x32A Makine Fişi (düz) (83x90)	Vidalı	IP 67	10	796,00
C	3127-318-1600	4x32A Makine Fişi (eğik) (85x85)	Vidalı	IP 67	10	857,00
C	3127-312-1600	4x32A Duvar Fişi	Vidalı	IP 67	5	1.184,00
C	3125-360-0600	3x32A / 4x32A / IP 67 - Fiş Kontakt Koruma Kapağı			1	174,00

C	3027-301-1600	4x32A Düz Fiş		IP 67	5 / 15	932,00
C	3027-302-1600	4x32A Eğik Fiş		IP 67	5	932,00
C	3027-304-1600	4x32A Uzatma Prizi		IP 67	5 / 15	1.128,00
C	3027-322-1675	4x32A Makine Prizi (düz) (sabit flanşlı) (75x75)		IP 67	10 / 30	1.062,00
C	3027-309-1600	4x32A Makine Prizi (eğik) (83x90)		IP 67	10 / 20	1.062,00
C	3027-307-1600	4x32A Duvar Prizi		IP 67	5	1.399,00
C	3027-320-1600	4x32A Makine Fişi (düz) (83x90)		IP 67	10	1.106,00
C	3027-318-1600	4x32A Makine Fişi (eğik) (85x85)		IP 67	10	1.108,00
C	3027-312-1600	4x32A Duvar Fişi		IP 67	5	1.347,00
C	3125-360-0600	3x32A / 4x32A / IP 67 - Fiş Kontakt Koruma Kapağı			1	174,00

					
3127-301-1600	3127-304-1600	3127-322-1675	3127-309-1600	3127-320-1600	3127-312-1600

- A Ürün Grubu ürünlerimiz 3 iş günü içerisinde sevk edilir. • B Ürün Grubu ürünlerimiz 7 iş günü içerisinde sevk edilir.
- C Ürün Grubu ürünlerimiz için lütfen termin alınız.

5x32A

CEE NORM IP 44 FİŞ - PRİZLER (3P+N+E) 6h / 380-415 V. AC

Ürün Grubu	Referans	Ürün Tanımı	Bağlantı Şekli	Koruma Sınıfı	Kutu / Koli	₺ / Adet
A	3107-301-1601	5x32A Düz Fiş	Vidalı	IP 44	10 / 100	532,00
C	3107-302-1600	5x32A Eğik Fiş	Vidalı	IP 44	10	532,00
A	3107-304-1601	5x32A Uzatma Prizi	Vidalı	IP 44	10 / 80	667,00
A	3107-321-1670	5x32A Makine Prizi (düz) (70x70)	Vidalı	IP 44	10 / 100	653,00
A	3107-322-1675	5x32A Makine Prizi (düz) (75x75)	Vidalı	IP 44	10 / 80	653,00
A	3107-309-1600	5x32A Makine Prizi (eğik) (83x90)	Vidalı	IP 44	10	653,00
A	3107-307-1600	5x32A Duvar Prizi	Vidalı	IP 44	5	989,00
C	3107-319-1670	5x32A Makine Fişi (düz) (70x70)	Vidalı	IP 44	10	648,00
B	3107-320-1675	5x32A Makine Fişi (düz) (75x75)	Vidalı	IP 44	10	648,00
C	3107-318-1600	5x32A Makine Fişi (eğik) (85x85)	Vidalı	IP 44	10	719,00
B	3107-312-1600	5x32A Duvar Fişi	Vidalı	IP 44	5	895,00
C	3107-313-1600	5x32A Duvar Fişi (koruma kapaklı)	Vidalı	IP 44	5	1.125,00
B	3107-350-1600	5x32A Faz Dönüştürücü Fiş	Vidalı	IP 44	10 / 100	1.088,00
C	3107-354-1600	5x32A Faz Dönüştürücü Makine Fişi (75x75)	Vidalı	IP 44	10	1.176,00
C	3107-352-1600	5x32A Faz Dönüştürücü Duvar Fişi	Vidalı	IP 44	5	1.985,00
C	3107-353-1600	5x32A Faz Dönüştürücü Duvar Fişi (koruma kapaklı)	Vidalı	IP 44	5	2.215,00
C	3197-520-0600	Duvar Fişi Koruma Kapağı			1	230,00
C	21150-3840-06	Fiş Kontakt Koruma Kapağı			1	78,00
B	3007-301-1601	5x32A Düz Fiş	Hızlı	IP 44	10 / 100	634,00
C	3007-302-1600	5x32A Eğik Fiş	Hızlı	IP 44	10	634,00
C	3007-304-1601	5x32A Uzatma Prizi	Hızlı	IP 44	10 / 80	802,00
C	3007-321-1670	5x32A Makine Prizi (düz) (70x70)	Hızlı	IP 44	10 / 100	743,00
C	3007-322-1675	5x32A Makine Prizi (düz) (75x75)	Hızlı	IP 44	10 / 80	743,00
C	3007-309-1600	5x32A Makine Prizi (eğik) (83x90)	Hızlı	IP 44	5	743,00
C	3007-307-1600	5x32A Duvar Prizi	Hızlı	IP 44	5	1.148,00
C	3007-319-1670	5x32A Makine Fişi (düz) (70x70)	Hızlı	IP 44	10	801,00
C	3007-320-1675	5x32A Makine Fişi (düz) (75x75)	Hızlı	IP 44	10	801,00
C	3007-318-1600	5x32A Makine Fişi (eğik) (85x85)	Hızlı	IP 44	10	859,00
C	3007-312-1600	5x32A Duvar Fişi	Hızlı	IP 44	5	1.170,00
C	3007-313-1600	5x32A Duvar Fişi (koruma kapaklı)	Hızlı	IP 44	5	1.400,00
C	3197-520-0600	5x32A Duvar Fişi Koruma Kapağı			1	230,00
C	21150-3840-06	Fiş Kontakt Koruma Kapağı			1	78,00

5x32A

CEE NORM IP 67 FİŞ - PRİZLER (3P+N+E) 6h / 380-415 V. AC

Ürün Grubu	Referans	Ürün Tanımı	Bağlantı Şekli	Koruma Sınıfı	Kutu / Koli	₺ / Adet
A	3108-301-1600	5x32A Düz Fiş	Vidalı	IP 67	5 / 15	749,00
C	3108-302-1600	5x32A Eğik Fiş	Vidalı	IP 67	5	749,00
A	3108-304-1600	5x32A Uzatma Prizi	Vidalı	IP 67	5 / 15	940,00
A	3108-322-1675	5x32A Makine Prizi (düz) (75x75)	Vidalı	IP 67	10 / 20	879,00
A	3108-309-1600	5x32A Makine Prizi (eğik) (83x90)	Vidalı	IP 67	10 / 20	879,00
C	3108-307-1600	5x32A Duvar Prizi	Vidalı	IP 67	5	1.224,00
C	3108-320-1600	5x32A Makine Fişi (düz) (83x90)	Vidalı	IP 67	10	896,00
C	3108-318-1600	5x32A Makine Fişi (eğik) (85x85)	Vidalı	IP 67	10	913,00
C	3108-312-1600	5x32A Duvar Fişi	Vidalı	IP 67	5	1.290,00
C	3108-350-1600	5x32A Faz Dönüştürücü Fiş	Vidalı	IP 67	5 / 15	1.524,00
C	3108-354-1600	5x32A Faz Dönüştürücü Makine Fişi (83x90)	Vidalı	IP 67	10	1.578,00
C	3108-352-1600	5x32A Faz Dönüştürücü Duvar Fişi	Vidalı	IP 67	5	1.915,00
C	3108-360-0600	5x32A / IP 67 - Fiş Kontakt Koruma Kapak			1	174,00
C	3008-301-1600	5x32A Düz Fiş	Hızlı	IP 67	5 / 15	947,00
C	3008-302-1600	5x32A Eğik Fiş	Hızlı	IP 67	5	947,00
C	3008-304-1600	5x32A Uzatma Prizi	Hızlı	IP 67	5 / 15	1.185,00
C	3008-322-1675	5x32A Makine Prizi (düz) (75x75)	Hızlı	IP 67	10 / 20	1.095,00
C	3008-309-1600	5x32A Makine Prizi (eğik) (83x90)	Hızlı	IP 67	10 / 20	1.095,00
C	3008-307-1600	5x32A Duvar Prizi	Hızlı	IP 67	5	1.445,00
C	3008-320-1600	5x32A Makine Fişi (düz) (83x90)	Hızlı	IP 67	10	1.115,00
C	3008-318-1600	5x32A Makine Fişi (eğik) (85x85)	Hızlı	IP 67	10	1.137,00
C	3008-312-1600	5x32A Duvar Fişi	Hızlı	IP 67	5	1.554,00
C	3108-360-0600	5x32A / IP 67 - Fiş Kontakt Koruma Kapak			1	174,00

- A Ürün Grubu ürünlerimiz 3 iş günü içerisinde sevk edilir.
- B Ürün Grubu ürünlerimiz 7 iş günü içerisinde sevk edilir.
- C Ürün Grubu ürünlerimiz için lütfen termin alınız.

Switched Interlocked Prizler



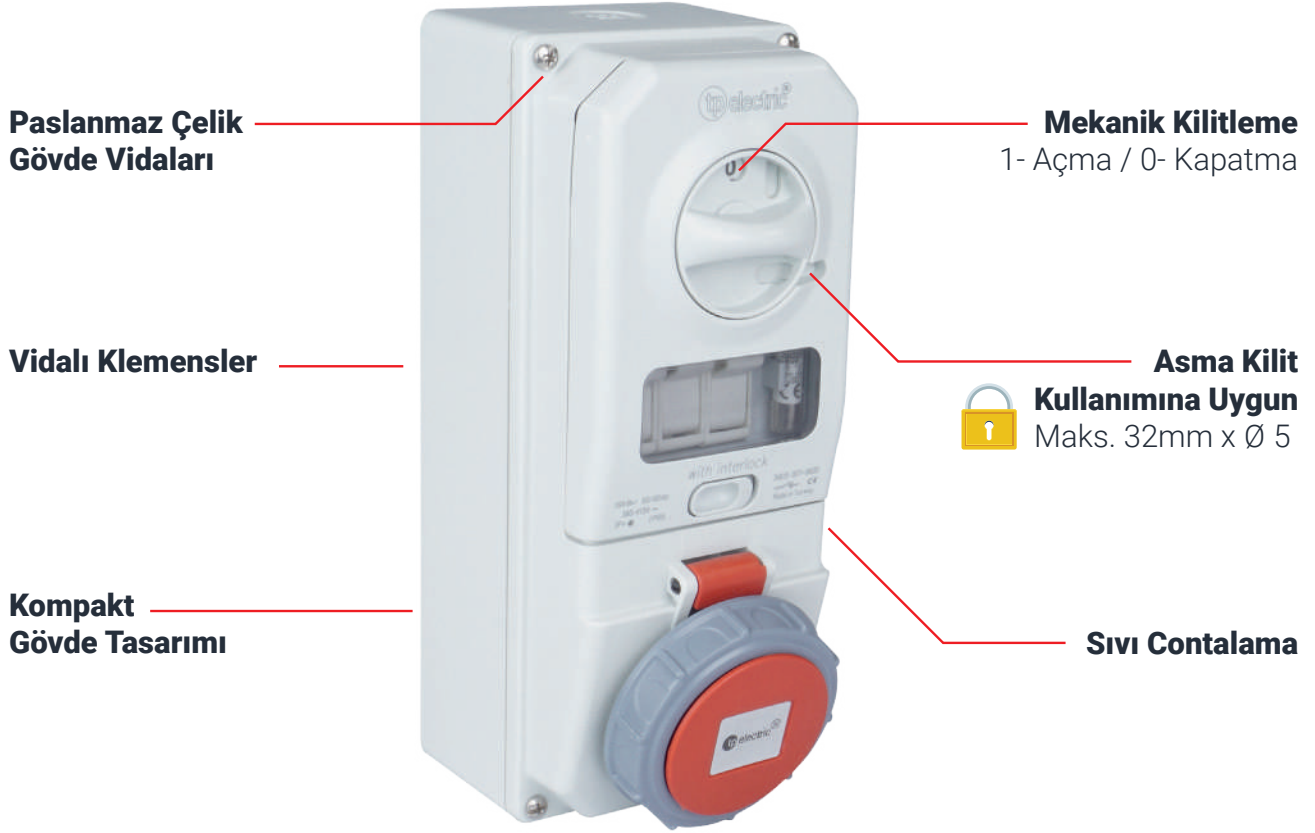

Teknik Özellikler

- IP 44 ve IP 67 koruma sınıfı
- Farklı topraklama kontak pozisyonlarına uygun üretim
- Sigortalı modellerde yedek sigorta bölümü
- Ön ve arka rakor girişleri; PG 16 ve M 25
- 3x16A / 4x16A / 5x16A / 3x32A / 4x32A / 5x32A seçenekleri

Mekanik Kilitleme

- Fiş takılmadan şalter 1 (ON) konumuna getirilemez ve enerji verilemez.
- Fiş takıldığında şalter 1 (ON) konumuna getirilebilir ve enerji verilebilir.
- Şalter 1 (ON) konumundayken (sistemde enerji varken) fiş çıkarılamaz.
- Şalter 0 (OFF) konumuna getirildiğinde (sistemin enerjisi kesildiğinde) fiş çıkarılabilir.
- Sigortalı modellerde şalter 1 (ON) konumundayken (sistemde enerji varken) sigorta kapağı açılmaz.

Avantajlar

- Tüm bileşenleri gövde üzerinde (kapakta) toplanmıştır.
- Küçük boyutu sayesinde yerden tasarruf sağlar.
- Bağlantıya uygun, hazır kablolu şekilde üretilmektedir.
- EN 60309 standartlarına uygundur.

Farklı Topraklama Kontak Pozisyonları

>50V 300-500 Hz 3P-4P-5P=2h	380V 50Hz 440V 60Hz 4P=3h 220/380V 50Hz 250/440V 60Hz 5P=3h	100-130V 50-60 Hz 3P-4P-5P=4h	380-415 V 50-60 Hz 3P=9h 4P-5P=6h	600-690 V 50-60 Hz 4P-5P=5h 480-500V 50-60 Hz 3P-4P-5P=7h	200-250V 50-60 Hz 3P=6h 4P-5P=9h	>50V 100-300 Hz 3P=10h
-----------------------------------	--	-------------------------------------	--	--	---	------------------------------

Farklı topraklama kontak pozisyonlarındaki siparişleriniz için arayın.

IP 44		INTERLOCKED DUVAR PRİZLERİ			
Ürün Grubu	Referans	Ürün Tanımı	Koruma Sınıfı	Kutu / Koli	₺ / Adet
C	3420-306-0600	3x16A - Interlocked Duvar Prizi	IP 44	1	4.474,00
C	3422-306-0600	4x16A - Interlocked Duvar Prizi	IP 44	1	4.684,00
C	3405-306-0600	5x16A - Interlocked Duvar Prizi	IP 44	1	4.894,00
C	3424-306-0600	3x32A - Interlocked Duvar Prizi	IP 44	1	4.614,00
C	3426-306-0600	4x32A - Interlocked Duvar Prizi	IP 44	1	4.823,00
C	3407-306-0600	5x32A - Interlocked Duvar Prizi	IP 44	1	5.033,00



IP 44		INTERLOCKED PANEL PRİZLERİ			
Ürün Grubu	Referans	Ürün Tanımı	Koruma Sınıfı	Kutu / Koli	₺ / Adet
C	3420-450-0600	3x16A - Panoya Montaj Interlocked	IP 44	1	4.195,00
C	3422-450-0600	4x16A - Panoya Montaj Interlocked	IP 44	1	4.404,00
C	3405-450-0600	5x16A - Panoya Montaj Interlocked	IP 44	1	4.614,00
C	3424-450-0600	3x32A - Panoya Montaj Interlocked	IP 44	1	4.334,00
C	3426-450-0600	4x32A - Panoya Montaj Interlocked	IP 44	1	4.545,00
C	3407-450-0600	5x32A - Panoya Montaj Interlocked	IP 44	1	4.754,00

IP 44		SİGORTA YUVALI INTERLOCKED DUVAR PRİZLERİ			
Ürün Grubu	Referans	Ürün Tanımı	Koruma Sınıfı	Kutu / Koli	₺ / Adet
C	3420-307-0600	3x16A - Interlocked Duvar Prizi (sigorta yuvalı / sigorta dahil değildir)	IP 44	1	6.013,00
C	3422-307-0600	4x16A - Interlocked Duvar Prizi (sigorta yuvalı / sigorta dahil değildir)	IP 44	1	6.361,00
C	3405-307-0600	5x16A - Interlocked Duvar Prizi (sigorta yuvalı / sigorta dahil değildir)	IP 44	1	6.712,00
C	3424-307-0600	3x32A - Interlocked Duvar Prizi (sigorta yuvalı / sigorta dahil değildir)	IP 44	1	6.152,00
C	3426-307-0600	4x32A - Interlocked Duvar Prizi (sigorta yuvalı / sigorta dahil değildir)	IP 44	1	6.501,00
C	3407-307-0600	5x32A - Interlocked Duvar Prizi (sigorta yuvalı / sigorta dahil değildir)	IP 44	1	6.851,00

IP 44		SİGORTA YUVALI INTERLOCKED PANEL PRİZLERİ			
Ürün Grubu	Referans	Ürün Tanımı	Koruma Sınıfı	Kutu / Koli	₺ / Adet
C	3420-460-0600	3x16A - Panoya Montaj Interlocked (sigorta yuvalı / sigorta dahil değildir)	IP 44	1	5.732,00
C	3422-460-0600	4x16A - Panoya Montaj Interlocked (sigorta yuvalı / sigorta dahil değildir)	IP 44	1	6.082,00
C	3405-460-0600	5x16A - Panoya Montaj Interlocked (sigorta yuvalı / sigorta dahil değildir)	IP 44	1	6.431,00
C	3424-460-0600	3x32A - Panoya Montaj Interlocked (sigorta yuvalı / sigorta dahil değildir)	IP 44	1	5.872,00
C	3426-460-0600	4x32A - Panoya Montaj Interlocked (sigorta yuvalı / sigorta dahil değildir)	IP 44	1	6.222,00
C	3407-460-0600	5x32A - Panoya Montaj Interlocked (sigorta yuvalı / sigorta dahil değildir)	IP 44	1	6.571,00

					
3420-306-0600	3426-306-0600	3405-450-0600	3407-307-0600	3424-460-0600	3407-460-0600

10x38		SİGORTA		
Ürün Grubu	Referans	Ürün Tanımı	₺ / Adet	
C	3400-016-0000	16A - Sigorta (10x38)	209,00	
C	3400-032-0000	32A - Sigorta (10x38)	209,00	

	
3400-016-0000	3400-032-0000

- A Ürün Grubu ürünlerimiz 3 iş günü içerisinde sevk edilir. • B Ürün Grubu ürünlerimiz 7 iş günü içerisinde sevk edilir.
- C Ürün Grubu ürünlerimiz için lütfen termin alınız.

IP 67

INTERLOCKED DUVAR PRİZLERİ

Ürün Grubu	Referans	Ürün Tanımı	Koruma Sınıfı	Kutu / Koli	₺ / Adet
C	3421-306-0600	3x16A - Interlocked Duvar Prizi	IP 67	1	5.453,00
C	3423-306-0600	4x16A - Interlocked Duvar Prizi	IP 67	1	5.663,00
C	3406-306-0600	5x16A - Interlocked Duvar Prizi	IP 67	1	5.872,00
C	3425-306-0600	3x32A - Interlocked Duvar Prizi	IP 67	1	5.593,00
C	3427-306-0600	4x32A - Interlocked Duvar Prizi	IP 67	1	5.802,00
C	3408-306-0600	5x32A - Interlocked Duvar Prizi	IP 67	1	6.013,00

IP 67

INTERLOCKED PANEL PRİZLERİ

Ürün Grubu	Referans	Ürün Tanımı	Koruma Sınıfı	Kutu / Koli	₺ / Adet
C	3421-450-0600	3x16A - Panoya Montaj Interlocked	IP 67	1	5.173,00
C	3423-450-0600	4x16A - Panoya Montaj Interlocked	IP 67	1	5.383,00
C	3406-450-0600	5x16A - Panoya Montaj Interlocked	IP 67	1	5.593,00
C	3425-450-0600	3x32A - Panoya Montaj Interlocked	IP 67	1	5.314,00
C	3427-450-0600	4x32A - Panoya Montaj Interlocked	IP 67	1	5.523,00
C	3408-450-0600	5x32A - Panoya Montaj Interlocked	IP 67	1	5.732,00

IP 67

SİGORTA YUVALI INTERLOCKED DUVAR PRİZLERİ

Ürün Grubu	Referans	Ürün Tanımı	Koruma Sınıfı	Kutu / Koli	₺ / Adet
C	3421-307-0600	3x16A - Interlocked Duvar Prizi (sigorta yuvalı / sigorta dahil değildir)	IP 67	1	6.991,00
C	3423-307-0600	4x16A - Interlocked Duvar Prizi (sigorta yuvalı / sigorta dahil değildir)	IP 67	1	7.341,00
C	3406-307-0600	5x16A - Interlocked Duvar Prizi (sigorta yuvalı / sigorta dahil değildir)	IP 67	1	7.690,00
C	3425-307-0600	3x32A - Interlocked Duvar Prizi (sigorta yuvalı / sigorta dahil değildir)	IP 67	1	7.130,00
C	3427-307-0600	4x32A - Interlocked Duvar Prizi (sigorta yuvalı / sigorta dahil değildir)	IP 67	1	7.480,00
C	3408-307-0600	5x32A - Interlocked Duvar Prizi (sigorta yuvalı / sigorta dahil değildir)	IP 67	1	7.829,00

IP 67

SİGORTA YUVALI INTERLOCKED PANEL PRİZLERİ

Ürün Grubu	Referans	Ürün Tanımı	Koruma Sınıfı	Kutu / Koli	₺ / Adet
C	3421-460-0600	3x16A - Panoya Montaj Interlocked (sigorta yuvalı / sigorta dahil değildir)	IP 67	1	6.712,00
C	3423-460-0600	4x16A - Panoya Montaj Interlocked (sigorta yuvalı / sigorta dahil değildir)	IP 67	1	7.060,00
C	3406-460-0600	5x16A - Panoya Montaj Interlocked (sigorta yuvalı / sigorta dahil değildir)	IP 67	1	7.410,00
C	3425-460-0600	3x32A - Panoya Montaj Interlocked (sigorta yuvalı / sigorta dahil değildir)	IP 67	1	6.851,00
C	3427-460-0600	4x32A - Panoya Montaj Interlocked (sigorta yuvalı / sigorta dahil değildir)	IP 67	1	7.200,00
C	3408-460-0600	5x32A - Panoya Montaj Interlocked (sigorta yuvalı / sigorta dahil değildir)	IP 67	1	7.550,00



10x38

SİGORTA

Ürün Grubu	Referans	Ürün Tanımı	₺ / Adet
C	3400-016-0000	16A - Sigorta (10x38)	209,00
C	3400-032-0000	32A - Sigorta (10x38)	209,00

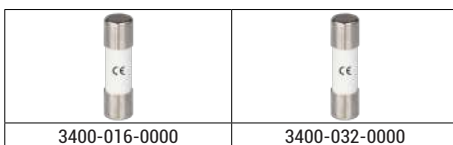

- A Ürün Grubu ürünlerimiz 3 iş günü içerisinde sevk edilir. • B Ürün Grubu ürünlerimiz 7 iş günü içerisinde sevk edilir.
- C Ürün Grubu ürünlerimiz için lütfen termin alınız.

IP 67

INTERLOCKED ALPHA DUVAR PRİZLERİ

Ürün Grubu	Referans	Ürün Tanımı	Bağlantı Şekli	Koruma Sınıfı	Kutu / Koli	₺ / Adet
C	3429-306-0910	3x63A - Interlocked Alpha Duvar Prizi	Vidalı	IP 67	1	9.750,00
C	3432-306-1610	4x63A - Interlocked Alpha Duvar Prizi	Vidalı	IP 67	1	10.500,00
C	3434-306-1610	5x63A - Interlocked Alpha Duvar Prizi	Vidalı	IP 67	1	11.375,00



3429-306-0910



3432-306-1610

Ürün Grubu	Referans	Ürün Tanımı	Bağlantı Şekli	Koruma Sınıfı	Kutu / Koli	₺ / Adet
C	3429-308-0910	3x63A - Sigortalı Kablajlı Interlocked Alpha Duvar Prizi (sigortalı)	Vidalı	IP 67	1	10.313,00
C	3432-308-1610	4x63A - Sigortalı Kablajlı Interlocked Alpha Duvar Prizi (sigortalı)	Vidalı	IP 67	1	11.188,00
C	3434-308-1610	5x63A - Sigortalı Kablajlı Interlocked Alpha Duvar Prizi (sigortalı)	Vidalı	IP 67	1	12.063,00



3429-308-0910



3432-308-1610

Ürün Grubu	Referans	Ürün Tanımı	Bağlantı Şekli	Koruma Sınıfı	Kutu / Koli	₺ / Adet
C	3429-408-0910	3x63A - Kaçak Akımlı Kablajlı Interlocked Alpha Duvar Prizi (Kaçak Akımlı)	Vidalı	IP 67	1	10.238,00
C	3434-408-1610	5x63A - Kaçak Akımlı Kablajlı Interlocked Alpha Duvar Prizi (Kaçak Akımlı)	Vidalı	IP 67	1	12.688,00



3429-408-0910



3434-408-1610

- A Ürün Grubu ürünlerimiz 3 iş günü içerisinde sevk edilir. • B Ürün Grubu ürünlerimiz 7 iş günü içerisinde sevk edilir.
- C Ürün Grubu ürünlerimiz için lütfen termin alınız.

IP 67

ALPHA DUVAR PRİZLERİ

Ürün Grubu	Referans	Ürün Tanımı	Bağlantı Şekli	Koruma Sınıfı	Kutu / Koli	₺ / Adet
C	3129-331-0910	3x63A - Otomatik Sigortalı Alpha Duvar Prizi (sigortalı)	Vidalı	IP 67	1	4.175,00
C	3132-331-1610	4x63A - Otomatik Sigortalı Alpha Duvar Prizi (sigortalı)	Vidalı	IP 67	1	4.825,00
C	3134-331-1610	5x63A - Otomatik Sigortalı Alpha Duvar Prizi (sigortalı)	Vidalı	IP 67	1	5.200,00



3129-331-0910



3132-331-1610

Ürün Grubu	Referans	Ürün Tanımı	Bağlantı Şekli	Koruma Sınıfı	Kutu / Koli	₺ / Adet
C	3129-332-0910	3x63A - Kaçak Akımlı Alpha Duvar Prizi (Kaçak Akımlı)	Vidalı	IP 67	1	5.250,00
C	3134-332-1610	5x63A - Kaçak Akımlı Alpha Duvar Prizi (Kaçak Akımlı)	Vidalı	IP 67	1	6.900,00



3129-332-0910



3134-332-1610



YENİ
ÜRÜN

- A Ürün Grubu ürünlerimiz 3 iş günü içerisinde sevk edilir. • B Ürün Grubu ürünlerimiz 7 iş günü içerisinde sevk edilir.
- C Ürün Grubu ürünlerimiz için lütfen termin alınız.

KOMBİ DUVAR PRİZLERİ

Ürün Grubu	Referans	Ürün Tanımı	Bağlantı Şekli	Koruma Sınıfı	Kutu / Koli	₺ / Adet
C	3120-600-0900	3x16A Kombi Duvar Prizi	Vidalı	IP 44	1	1.691,00
C	3122-600-1600	4x16A Kombi Duvar Prizi	Vidalı	IP 44	1	1.754,00
C	3105-600-1600	5x16A Kombi Duvar Prizi	Vidalı	IP 44	1	1.971,00

SİGORTALI KOMBİ DUVAR PRİZLERİ

Ürün Grubu	Referans	Ürün Tanımı	Bağlantı Şekli	Koruma Sınıfı	Kutu / Koli	₺ / Adet
C	3120-605-0900	3x16A Sigortalı Kombi Duvar Prizi	Vidalı	IP 44	1	1.869,00
C	3122-605-1600	4x16A Sigortalı Kombi Duvar Prizi	Vidalı	IP 44	1	1.929,00
C	3105-605-1600	5x16A Sigortalı Kombi Duvar Prizi	Vidalı	IP 44	1	2.147,00
C	3124-605-0900	3x32A Sigortalı Kombi Duvar Prizi	Vidalı	IP 44	1	2.319,00
C	3126-605-1600	4x32A Sigortalı Kombi Duvar Prizi	Vidalı	IP 44	1	2.509,00
C	3107-605-1600	5x32A Sigortalı Kombi Duvar Prizi	Vidalı	IP 44	1	2.564,00

ŞALTERLİ DUVAR PRİZLERİ

Ürün Grubu	Referans	Ürün Tanımı	Bağlantı Şekli	Koruma Sınıfı	Kutu / Koli	₺ / Adet
C	3120-610-0900	3x16A Şalterli Duvar Prizi	Vidalı	IP 44	1	4.109,00
C	3122-610-1600	4x16A Şalterli Duvar Prizi	Vidalı	IP 44	1	4.152,00
C	3105-610-1600	5x16A Şalterli Duvar Prizi	Vidalı	IP 44	1	4.309,00
C	3124-610-0900	3x32A Şalterli Duvar Prizi	Vidalı	IP 44	1	4.430,00
C	3126-610-1600	4x32A Şalterli Duvar Prizi	Vidalı	IP 44	1	4.567,00
C	3107-610-1600	5x32A Şalterli Duvar Prizi	Vidalı	IP 44	1	4.607,00



Kombi Duvar Prizi



Sigortalı Kombi Duvar Prizi



Şalterli Duvar Prizi

KOMBİ DUVAR FİŞİ

Ürün Grubu	Referans	Ürün Tanımı	Bağlantı Şekli	Koruma Sınıfı	Kutu / Koli	₺ / Adet
C	3120-650-0900	3x16A Kombi Duvar Fişi	Vidalı	IP 44	1	1.210,00
C	3122-650-1600	4x16A Kombi Duvar Fişi	Vidalı	IP 44	1	1.241,00
C	3105-650-1600	5x16A Kombi Duvar Fişi	Vidalı	IP 44	1	1.397,00

ŞALTERLİ DUVAR FİŞİ

Ürün Grubu	Referans	Ürün Tanımı	Bağlantı Şekli	Koruma Sınıfı	Kutu / Koli	₺ / Adet
C	3120-660-0900	3x16A Şalterli Duvar Fişi	Vidalı	IP 44	1	4.111,00
C	3122-660-1600	4x16A Şalterli Duvar Fişi	Vidalı	IP 44	1	4.140,00
C	3105-660-1600	5x16A Şalterli Duvar Fişi	Vidalı	IP 44	1	4.298,00
C	3124-660-0900	3x32A Şalterli Duvar Fişi	Vidalı	IP 44	1	4.424,00
C	3126-660-1600	4x32A Şalterli Duvar Fişi	Vidalı	IP 44	1	4.567,00
C	3107-660-1600	5x32A Şalterli Duvar Fişi	Vidalı	IP 44	1	4.607,00



Kombi Duvar Fişi



Şalterli Duvar Fişi

- A Ürün Grubu ürünlerimiz 3 iş günü içerisinde sevk edilir.
- B Ürün Grubu ürünlerimiz 7 iş günü içerisinde sevk edilir.
- C Ürün Grubu ürünlerimiz için lütfen termin alınız.

Çoklu Prizler (Multiplex Serisi)



3x16A

İKİ YÖNLÜ ÇOKLU PRİZLER (2P + E) 6h / 250 V. AC

Ürün Grubu	Referans	Ürün Tanımı	Bağlantı Şekli	Koruma Sınıfı	Kutu / Koli	₺ / Adet
C	3120-512-0900	CEE Çoklu 2Y Priz 2x(3x16A) Priz 3x16A Fiş IP44 (Fiş Beslemeli)	Vidalı	IP 44	5	3.234,00
C	3121-512-0900	CEE Çoklu 2Y Priz 2x(3x16A) Priz 3x16A Fiş IP67 (Fiş Beslemeli)	Vidalı	IP 67	5	4.336,00
C	3120-502-0900	CEE Çoklu 2Y Priz 2x(3x16A) Priz IP44 (Kablo Beslemeli)	Vidalı	IP 44	5	2.719,00
C	3121-502-0900	CEE Çoklu 2Y Priz 2x(3x16A) Priz IP67 (Kablo Beslemeli)	Vidalı	IP 67	5	3.414,00

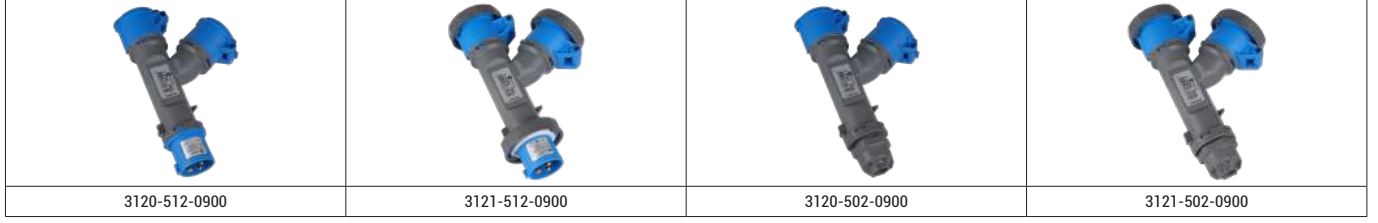

3x32A

İKİ YÖNLÜ ÇOKLU PRİZLER (2P + E) 6h / 250 V. AC

Ürün Grubu	Referans	Ürün Tanımı	Bağlantı Şekli	Koruma Sınıfı	Kutu / Koli	₺ / Adet
C	3124-512-0900	CEE Çoklu 2Y Priz 2x(3x32A) Priz 3x32A Fiş IP44 (Fiş Beslemeli)	Vidalı	IP 44	5	3.986,00
C	3125-512-0900	CEE Çoklu 2Y Priz 2x(3x32A) Priz 3x32A Fiş IP67 (Fiş Beslemeli)	Vidalı	IP 67	5	5.007,00
C	3124-502-0900	CEE Çoklu 2Y Priz 2x(3x32A) Priz IP44 (Kablo Beslemeli)	Vidalı	IP 44	5	3.222,00
C	3125-502-0900	CEE Çoklu 2Y Priz 2x(3x32A) Priz IP67 (Kablo Beslemeli)	Vidalı	IP 67	5	3.893,00



4x32A

İKİ YÖNLÜ ÇOKLU PRİZLER (3P + E) 6h / 380-415 V. AC

Ürün Grubu	Referans	Ürün Tanımı	Bağlantı Şekli	Koruma Sınıfı	Kutu / Koli	₺ / Adet
C	3126-512-1600	CEE Çoklu 2Y Priz 2x(4x32A) Priz 4x32A Fiş IP44 (Fiş Beslemeli)	Vidalı	IP 44	5	4.395,00
C	3127-512-1600	CEE Çoklu 2Y Priz 2x(4x32A) Priz 4x32A Fiş IP67 (Fiş Beslemeli)	Vidalı	IP 67	4	5.391,00
C	3126-502-1600	CEE Çoklu 2Y Priz 2x(4x32A) Priz IP44 (Kablo Beslemeli)	Vidalı	IP 44	6	3.447,00
C	3127-502-1600	CEE Çoklu 2Y Priz 2x(4x32A) Priz IP67 (Kablo Beslemeli)	Vidalı	IP 67	5	4.191,00

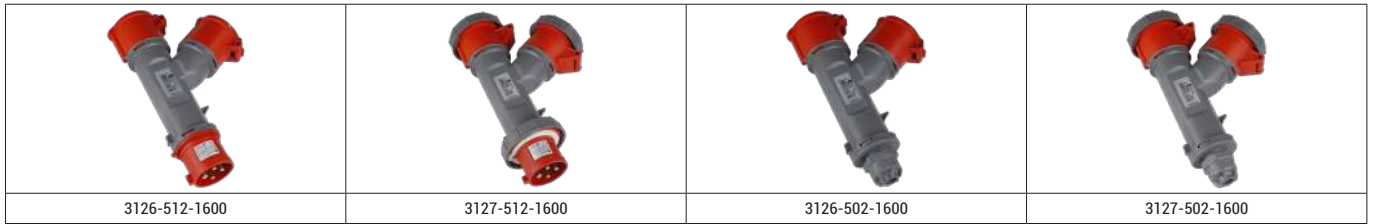

5x16A

İKİ YÖNLÜ ÇOKLU PRİZLER (3P + N + E) 6h / 380-415 V. AC

Ürün Grubu	Referans	Ürün Tanımı	Bağlantı Şekli	Koruma Sınıfı	Kutu / Koli	₺ / Adet
C	3105-512-1600	CEE Çoklu 2Y Priz 2x(5x16A) Priz 5X16A Fiş IP44 (Fiş Beslemeli)	Vidalı	IP 44	5	3.961,00
C	3106-512-1600	CEE Çoklu 2Y Priz 2x(5x16A) Priz 5X16A Fiş IP67 (Fiş Beslemeli)	Vidalı	IP 67	5	5.018,00
C	3105-502-1600	CEE Çoklu 2Y Priz 2x(5x16A) Priz IP44 (Kablo Beslemeli)	Vidalı	IP 44	5	3.210,00
C	3106-502-1600	CEE Çoklu 2Y Priz 2x(5x16A) Priz IP67 (Kablo Beslemeli)	Vidalı	IP 67	5	3.878,00

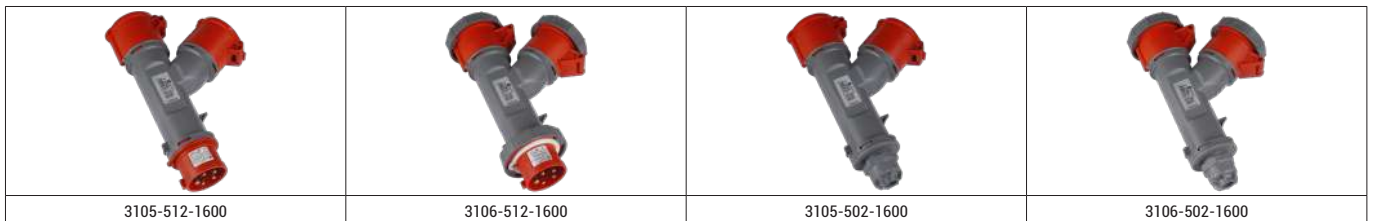

- A Ürün Grubu ürünlerimiz 3 iş günü içerisinde sevk edilir.
- B Ürün Grubu ürünlerimiz 7 iş günü içerisinde sevk edilir.
- C Ürün Grubu ürünlerimiz için lütfen termin alınız.

3x16A

ÜÇ YÖNLÜ ÇOKLU PRİZLER (2P + E) 6h / 250 V. AC

Ürün Grubu	Referans	Ürün Tanımı	Bağlantı Şekli	Koruma Sınıfı	Kutu / Koli	₺ / Adet
C	3120-513-0900	CEE Çoklu 3Y Priz 3x(3x16A) Priz 3x16A Fiş IP44 (Fiş Beslemeli)	Vidalı	IP 44	5	4.173,00
C	3121-513-0900	CEE Çoklu 3Y Priz 3x(3x16A) Priz 3x16A Fiş IP67 (Fiş Beslemeli)	Vidalı	IP 67	5	5.628,00
C	3120-503-0900	CEE Çoklu 3Y Priz 3x(3x16A) Priz IP44 (Kablo Beslemeli)	Vidalı	IP 44	5	3.659,00
C	3121-503-0900	CEE Çoklu 3Y Priz 3x(3x16A) Priz IP67 (Kablo Beslemeli)	Vidalı	IP 67	5	4.717,00



3120-513-0900



3121-513-0900



3120-503-0900



3121-503-0900

3x32A

ÜÇ YÖNLÜ ÇOKLU PRİZLER (2P + E) 6h / 250 V. AC

Ürün Grubu	Referans	Ürün Tanımı	Bağlantı Şekli	Koruma Sınıfı	Kutu / Koli	₺ / Adet
C	3124-513-0900	CEE Çoklu 3Y Priz 3x(3x32A) Priz 3x32A Fiş IP44 (Fiş Beslemeli)	Vidalı	IP 44	4	5.178,00
C	3125-513-0900	CEE Çoklu 3Y Priz 3x(3x32A) Priz 3x32A Fiş IP67 (Fiş Beslemeli)	Vidalı	IP 67	3	6.534,00
C	3124-503-0900	CEE Çoklu 3Y Priz 3x(3x32A) Priz IP44 (Kablo Beslemeli)	Vidalı	IP 44	5	4.414,00
C	3125-503-0900	CEE Çoklu 3Y Priz 3x(3x32A) Priz IP67 (Kablo Beslemeli)	Vidalı	IP 67	5	5.421,00



3124-513-0900



3125-513-0900



3124-503-0900



3125-503-0900

4x32A

ÜÇ YÖNLÜ ÇOKLU PRİZLER (3P + E) 6h / 380-415 V. AC

Ürün Grubu	Referans	Ürün Tanımı	Bağlantı Şekli	Koruma Sınıfı	Kutu / Koli	₺ / Adet
C	3126-513-1600	CEE Çoklu 3Y Priz 3x(4x32A) Priz 4x32A Fiş IP44 (Fiş Beslemeli)	Vidalı	IP 44	4	5.699,00
C	3127-513-1600	CEE Çoklu 3Y Priz 3x(4x32A) Priz 4x32A Fiş IP67 (Fiş Beslemeli)	Vidalı	IP 67	3	7.067,00
C	3126-503-1600	CEE Çoklu 3Y Priz 3x(4x32A) Priz IP44 (Kablo Beslemeli)	Vidalı	IP 44	5	4.751,00
C	3127-503-1600	CEE Çoklu 3Y Priz 3x(4x32A) Priz IP67 (Kablo Beslemeli)	Vidalı	IP 67	5	5.867,00



3126-513-1600



3127-513-1600



3126-503-1600



3127-503-1600

5x16A

ÜÇ YÖNLÜ ÇOKLU PRİZLER (3P + N + E) 6h / 380-415 V. AC

Ürün Grubu	Referans	Ürün Tanımı	Bağlantı Şekli	Koruma Sınıfı	Kutu / Koli	₺ / Adet
C	3105-513-1600	CEE Çoklu 3Y Priz 3x(5x16A) Priz 5x16A Fiş IP44 (Fiş Beslemeli)	Vidalı	IP 44	5	5.148,00
C	3106-513-1600	CEE Çoklu 3Y Priz 3x(5x16A) Priz 5x16A Fiş IP67 (Fiş Beslemeli)	Vidalı	IP 67	5	6.538,00
C	3105-503-1600	CEE Çoklu 3Y Priz 3x(5x16A) Priz IP44 (Kablo Beslemeli)	Vidalı	IP 44	5	4.397,00
C	3106-503-1600	CEE Çoklu 3Y Priz 3x(5x16A) Priz IP67 (Kablo Beslemeli)	Vidalı	IP 67	5	5.397,00



3105-513-1600



3106-513-1600



3105-503-1600



3106-503-1600

- A Ürün Grubu ürünlerimiz 3 iş günü içerisinde sevk edilir. • B Ürün Grubu ürünlerimiz 7 iş günü içerisinde sevk edilir.
- C Ürün Grubu ürünlerimiz için lütfen termin alınız.

2x16A

İKİ YÖNLÜ ALÇAK GERİLİM ÇOKLU PRİZLER

Ürün Grubu	Referans	Ürün Tanımı	Bağlantı Şekli	Koruma Sınıfı	Kutu / Koli	₺ / Adet
C	3118-502-1800	CEE Çoklu 2Y Priz 2x(2x16A 24V)Priz (Kablo beslemeli)	Vidalı	IP44	5	3.727,00
C	3119-502-1800	CEE Çoklu 2Y Priz 2x(2x16A 24V)Priz (Kablo beslemeli)	Vidalı	IP67	5	4.684,00
C	3118-512-1800	CEE Çoklu 2Y Priz 2x(2x16A 24V)Priz 2x16A 24V Fiş (Fiş beslemeli)	Vidalı	IP44	5	4.390,00
C	3119-512-1800	CEE Çoklu 2Y Priz 2x(2x16A 24V)Priz 2x16A 24V Fiş (Fiş beslemeli)	Vidalı	IP67	5	5.749,00

			
3118-502-1800	3119-502-1800	3118-512-1800	3119-512-1800

3x16A

İKİ YÖNLÜ ALÇAK GERİLİM ÇOKLU PRİZLER

Ürün Grubu	Referans	Ürün Tanımı	Bağlantı Şekli	Koruma Sınıfı	Kutu / Koli	₺ / Adet
C	3120-502-1800	CEE Çoklu 2Y Priz 2x(3x16A 24V)Priz (Kablo beslemeli)	Vidalı	IP44	5	4.180,00
C	3121-502-1800	CEE Çoklu 2Y Priz 2x(3x16A 24V)Priz (Kablo beslemeli)	Vidalı	IP67	5	5.289,00
C	3120-512-1800	CEE Çoklu 2Y Priz 2x(3x16A 24V)Priz 3x16A 24V Fiş (Fiş beslemeli)	Vidalı	IP44	5	5.023,00
C	3121-512-1800	CEE Çoklu 2Y Priz 2x(3x16A 24V)Priz 3x16A 24V Fiş (Fiş beslemeli)	Vidalı	IP67	5	6.596,00

			
3120-502-1800	3121-502-1800	3120-512-1800	3121-512-1800

2x16A

ÜÇ YÖNLÜ ALÇAK GERİLİM ÇOKLU PRİZLER

Ürün Grubu	Referans	Ürün Tanımı	Bağlantı Şekli	Koruma Sınıfı	Kutu / Koli	₺ / Adet
C	3118-503-1800	CEE Çoklu 3Y Priz 3x(2x16A 24V)Priz (Kablo beslemeli)	Vidalı	IP44	5	5.071,00
C	3119-503-1800	CEE Çoklu 3Y Priz 3x(2x16A 24V)Priz (Kablo beslemeli)	Vidalı	IP67	5	6.509,00
C	3118-513-1800	CEE Çoklu 3Y Priz 3x(2x16A 24V)Priz 2x16A 24V Fiş (Fiş beslemeli)	Vidalı	IP44	5	5.734,00
C	3119-513-1800	CEE Çoklu 3Y Priz 3x(2x16A 24V)Priz 2x16A 24V Fiş (Fiş beslemeli)	Vidalı	IP67	5	7.582,00

			
3118-503-1800	3119-503-1800	3118-513-1800	3119-513-1800

3x16A

ÜÇ YÖNLÜ ALÇAK GERİLİM ÇOKLU PRİZLER

Ürün Grubu	Referans	Ürün Tanımı	Bağlantı Şekli	Koruma Sınıfı	Kutu / Koli	₺ / Adet
C	3120-503-1800	CEE Çoklu 3Y Priz 3x(3x16A 24V)Priz (Kablo beslemeli)	Vidalı	IP44	5	5.749,00
C	3121-503-1800	CEE Çoklu 3Y Priz 3x(3x16A 24V)Priz (Kablo beslemeli)	Vidalı	IP67	5	7.415,00
C	3120-513-1800	CEE Çoklu 3Y Priz 3x(3x16A 24V)Priz 3x16A 24V Fiş (Fiş beslemeli)	Vidalı	IP44	5	6.594,00
C	3121-513-1800	CEE Çoklu 3Y Priz 3x(3x16A 24V)Priz 3x16A 24V Fiş (Fiş beslemeli)	Vidalı	IP67	5	8.722,00

			
3120-503-1800	3121-503-1800	3120-513-1800	3121-513-1800

- A Ürün Grubu ürünlerimiz 3 iş günü içerisinde sevk edilir. • B Ürün Grubu ürünlerimiz 7 iş günü içerisinde sevk edilir.
- C Ürün Grubu ürünlerimiz için lütfen termin alınız.

3x16A

İKİ YÖNLÜ ÇOKLU PANO PRİZLERİ

Ürün Grubu	Referans	Ürün Tanımı	Bağlantı Şekli	Koruma Sınıfı	Kutu / Koli	₺ / Adet
C	3120-522-0900	CEE Çoklu 2Y 2xPP (DIN NORMU) IP44	Vidalı	IP44	5	2.307,00
C	3120-522-09FR	CEE Çoklu 2Y 2xPP (Fransız) IP44	Vidalı	IP44	5	2.408,00
C	3120-532-0900	CEE Çoklu 2Y 2xPP (DIN NORMU) 3x16A Fiş IP44	Vidalı	IP44	5	2.681,00
C	3120-532-09FR	CEE Çoklu 2Y 2xPP (Fransız) 3x16A Fiş IP44	Vidalı	IP44	5	2.782,00



3120-522-0900



3120-522-09FR



3120-532-0900



3120-532-09FR

3x16A

ÜÇ YÖNLÜ ÇOKLU PANO PRİZLERİ

Ürün Grubu	Referans	Ürün Tanımı	Bağlantı Şekli	Koruma Sınıfı	Kutu / Koli	₺ / Adet
C	3120-523-0900	CEE Çoklu 3Y 3xPP (DIN NORMU) IP44	Vidalı	IP44	5	2.470,00
C	3120-523-09FR	CEE Çoklu 3Y 3xPP (Fransız) IP44	Vidalı	IP44	5	3.106,00
C	3120-533-0900	CEE Çoklu 3Y 3xPP (DIN NORMU) 3x16A Fiş IP44	Vidalı	IP44	5	3.327,00
C	3120-533-09FR	CEE Çoklu 3Y 3xPP (Fransız) 3x16A Fiş IP44	Vidalı	IP44	5	3.480,00



3120-523-0900



3120-523-09FR



3120-533-0900



3120-533-09FR



- **A Ürün Grubu** ürünlerimiz 3 iş günü içerisinde sevk edilir. • **B Ürün Grubu** ürünlerimiz 7 iş günü içerisinde sevk edilir.
- **C Ürün Grubu** ürünlerimiz için lütfen **termin** alınız.





KAÇAK AKIM RÖLELİ MULTİCEE GRUP PRİZ SERİSİ

Ürün Grubu	Referans	Ürün Tanımı	Koruma Sınıfı	Kutu / Koli	₺ / Adet
C	3645-521-0600	Cee Grup Priz (5x16A+3x16A+1x16A) Kaçak Akımlı	IP44	1	3.269,00
C	3645-551-0600	Cee Grup Priz (5x16Ax2)+(1x16A) Kaçak Akımlı	IP44	1	3.432,00
C	3645-555-0600	Cee Grup Priz (5x16Ax3) Kaçak Akımlı	IP44	1	3.791,00

		
3645-521-0600	3645-551-0600	3645-555-0600

MULTİCEE GRUP PRİZ SERİSİ

Ürün Grubu	Referans	Ürün Tanımı	Koruma Sınıfı	Kutu / Koli	₺ / Adet
C	3640-203-0600	Cee Grup Prizi (3x16A IP44)x3	IP44	1	2.008,00
C	3640-115-0600	Cee Grup Prizi (1x16A IP54)x2+(5x16A IP44)x1	IP44	1	1.779,00
C	3640-155-0600	Cee Grup Prizi (1x16A IP54)x1+(5x16A IP44)x2	IP44	1	2.138,00
C	3640-255-0600	Cee Grup Prizi (3x16A IP44)x1+(5x16A IP44)x2	IP44	1	2.334,00
C	3640-555-0600	Cee Grup Prizi (5x16A IP44)x3	IP44	1	2.497,00
C	3640-243-0600	Cee Grup Prizi (3x32A IP44)x3	IP44	1	2.488,00
C	3640-263-0600	Cee Grup Prizi (4x32A IP44)x3	IP44	1	2.695,00
C	3640-117-0600	Cee Grup Prizi (1x16A IP54)x2+(5x32A IP44)x1	IP44	1	1.912,00
C	3640-355-0600	Cee Grup Prizi (3x32A IP44)x1+(5x16A IP44)x2	IP44	1	2.494,00
C	3640-205-0600	Cee Grup Prizi (3x16A IP44)x1+(4x16A IP44)x1+(5x32A IP44)x1	IP44	1	2.360,00
C	3640-570-0600	Cee Grup Prizi (5x32A IP44)x1+(5x16A IP44)x1+(3x16A IP44)x1	IP44	1	2.467,00
C	3640-177-0600	Cee Grup Prizi (1x16A IP54)x1+(5x32A IP44)x2	IP44	1	2.404,00
C	3640-277-0600	Cee Grup Prizi (3x16A IP44)x1+(5x32A IP44)x2	IP44	1	2.600,00
C	3640-577-0600	Cee Grup Prizi (5x16A IP44)x1+(5x32A IP44)x2	IP44	1	2.763,00
C	3640-377-0600	Cee Grup Prizi (3x32A IP44)x1+(5x32A IP44)x2	IP44	1	2.760,00
C	3640-777-0600	Cee Grup Prizi (5x32A IP44)x3	IP44	1	2.896,00
C	3640-557-0600	Cee Grup Prizi (5x16A IP44)x2+(5x32A IP44)x1	IP44	1	2.630,00

				
3640-203-0600	3640-263-0600	3640-177-0600	3640-117-0600	3640-570-0600

- A Ürün Grubu ürünlerimiz 3 iş günü içerisinde sevk edilir. • B Ürün Grubu ürünlerimiz 7 iş günü içerisinde sevk edilir.
- C Ürün Grubu ürünlerimiz için lütfen termin alınız.

MULTİCEE GRUP PRİZ SERİSİ - 24V

Ürün Grubu	Referans	Ürün Tanımı	Koruma Sınıfı	Kutu / Koli	₺ / Adet
C	3640-200-0600	Cee Grup Prizi (2x16A 24V IP44)x3	IP44	1	2.998,00
C	3640-300-0600	Cee Grup Prizi (3x16A 24V IP44)x3	IP44	1	3.172,00
C	3640-230-0600	Cee Grup Prizi (2x32A 24V IP44)x1+(2x16A 24V IP44)x2	IP44	1	3.190,00
C	3640-220-0600	Cee Grup Prizi (2x32A 24V IP44)x3	IP44	1	3.574,00
C	3640-330-0600	Cee Grup Prizi (3x16A 24V IP44)x2+(3x32A 24V IP44)x1	IP44	1	3.336,00
C	3640-320-0600	Cee Grup Prizi (3x32A 24V IP44)x3	IP44	1	3.664,00
C	3640-240-0600	Cee Grup Prizi (2x32A 24V IP44)x2+(3x16A 24V IP44)x1	IP44	1	3.440,00

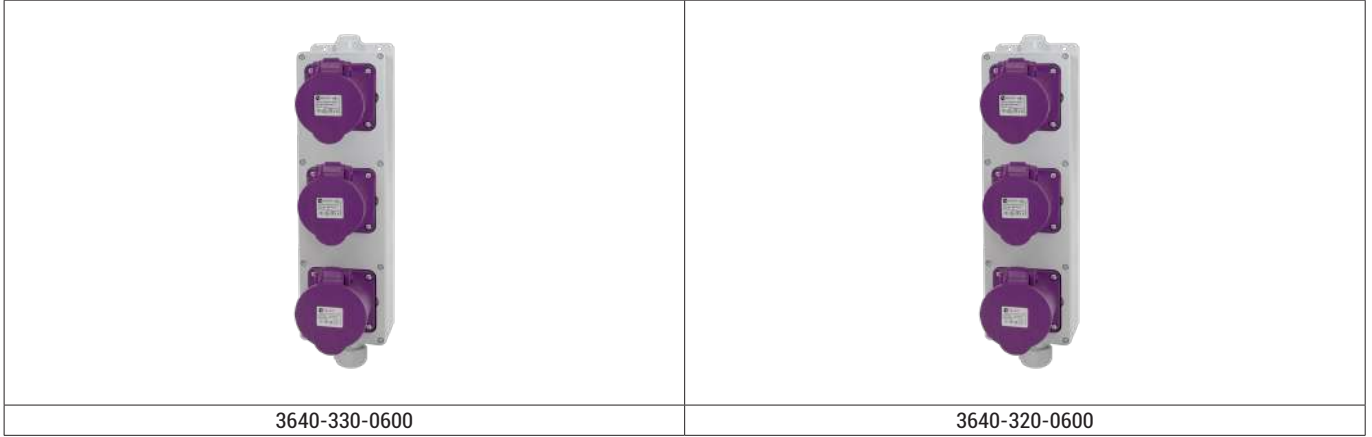

MULTİCEE GRUP PRİZ SERİSİ

Ürün Grubu	Referans	Ürün Tanımı	Koruma Sınıfı	Kutu / Koli	₺ / Adet
C	3640-111-0600	Cee Grup Prizi (1x16A IP68)x3	IP 67	1	2.626,00
C	3640-213-0600	Cee Grup Prizi (3x16A IP67)x3	IP 67	1	2.710,00
C	3640-116-0600	Cee Grup Prizi (1x16A IP68)x2+(5x16A IP67)x1	IP 67	1	2.799,00
C	3640-216-0600	Cee Grup Prizi (3x16A IP67)x1+(1x16A IP68)x1+(5x16A IP67)x1	IP 67	1	2.827,00
C	3640-166-0600	Cee Grup Prizi (1x16A IP68)x1+(5x16A IP67)x2	IP 67	1	2.972,00
C	3640-266-0600	Cee Grup Prizi (3x16A IP67)x1+(5x16A IP67)x2	IP 67	1	3.000,00
C	3640-666-0600	Cee Grup Prizi (5x16A IP67)x3	IP 67	1	3.145,00
C	3640-253-0600	Cee Grup Prizi (3x32A IP67)x3	IP 67	1	3.220,00
C	3640-273-0600	Cee Grup Prizi (4x32A IP67)x3	IP 67	1	3.415,00
C	3640-118-0600	Cee Grup Prizi (1x16A IP68)x2+(5x32A IP67)x1	IP 67	1	2.942,00
C	3640-188-0600	Cee Grup Prizi (1x16A IP68)x1+(5x32A IP67)x2	IP 67	1	3.258,00
C	3640-288-0600	Cee Grup Prizi (3x16A IP67)x1+(5x32A IP67)x2	IP 67	1	3.286,00
C	3640-688-0600	Cee Grup Prizi (5x16A IP67)x1+(5x32A IP67)x2	IP 67	1	3.431,00
C	3640-388-0600	Cee Grup Prizi (3x32A IP67)x1+(5x32A IP67)x2	IP 67	1	3.456,00
C	3640-888-0600	Cee Grup Prizi (5x32A IP67)x3	IP 67	1	3.574,00
C	3640-668-0600	Cee Grup Prizi (5x16A IP67)x2+(5x32A IP67)x1	IP 67	1	3.288,00
C	3640-680-0600	Cee Grup Prizi (5x32A IP67)x1+(5x16A IP67)x1+(3x16A IP67)x1	IP 67	1	3.143,00
C	3640-366-0600	Cee Grup Prizi (3x32A IP67)x1+(5x16A IP67)x2	IP 67	1	3.170,00

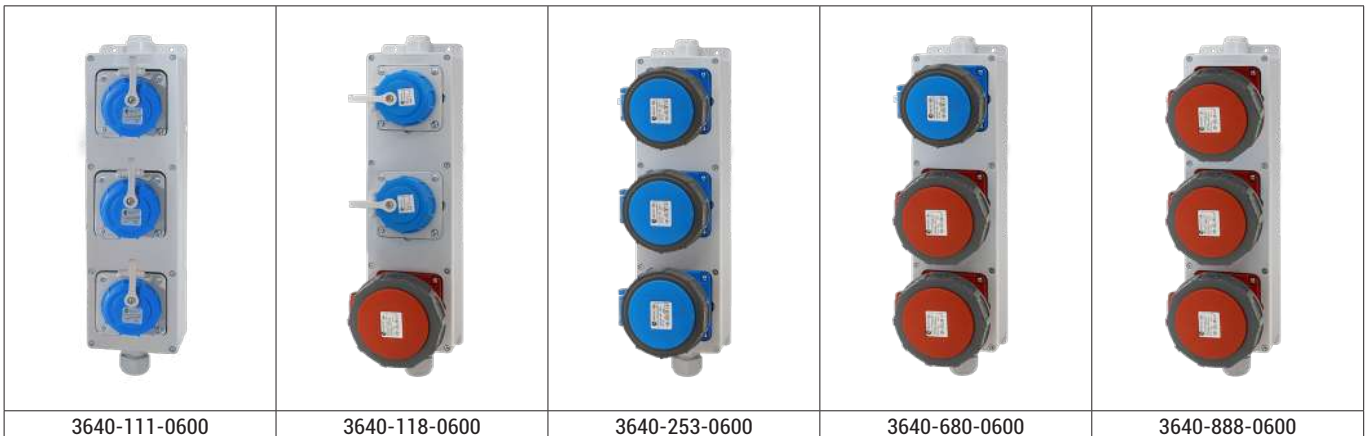

- A Ürün Grubu ürünlerimiz 3 iş günü içerisinde sevk edilir. • B Ürün Grubu ürünlerimiz 7 iş günü içerisinde sevk edilir.
- C Ürün Grubu ürünlerimiz için lütfen termin alınınız.

3x16A

CEE NORM ADAPTÖR

Ürün Grubu	Referans	Ürün Tanımı	Bağlantı Şekli	Koruma Sınıfı	Kutu / Koli	₺ / Adet
C	3120-700-0900	CEE 3x16A DIN Pano Prizi Adaptörü	Vidalı	IP44	5	1.466,00
C	3120-704-0900	CEE 3x16A Fransız Tipi Pano Prizi Adaptörü	Vidalı	IP44	5	1.517,00



3120-700-0900

3120-704-0900

5x16A

CEE NORM ADAPTÖR

Ürün Grubu	Referans	Ürün Tanımı	Bağlantı Şekli	Koruma Sınıfı	Kutu / Koli	₺ / Adet
C	3105-700-1600	CEE 5x16A DIN Pano Prizi Adaptörü	Vidalı	IP44	5	1.702,00
C	3105-704-1600	CEE 5x16A Fransız Tipi Pano Prizi Adaptörü	Vidalı	IP44	5	1.752,00



3105-700-1600

3105-704-1600



- A Ürün Grubu ürünlerimiz 3 iş günü içerisinde sevk edilir. • B Ürün Grubu ürünlerimiz 7 iş günü içerisinde sevk edilir.
- C Ürün Grubu ürünlerimiz için lütfen termin alınız.

63A-125A Alpha Connectors



4x63A

ALPHA CON. - IP 44 FİŞ PRİZLER (3P+E) 6h / 380-415 V. AC

Ürün Grubu	Referans	Ürün Tanımı	Bağlantı Şekli	Koruma Sınıfı	Kutu / Koli	₺ / Adet
B	3131-301-1610	4x63A Alpha - Düz Fiş	Vidalı	IP 44	4	1.825,00
B	3131-304-1610	4x63A Alpha - Uzatma Prizi	Vidalı	IP 44	4	2.723,00
C	3131-307-1610	4x63A Alpha - Duvar Prizi	Vidalı	IP 44	2	2.967,00
B	3131-322-1610	4x63A Alpha - Makine Prizi	Vidalı	IP 44	4	1.900,00
C	3131-322-1615	4x63A Alpha - Makine Prizi Yekpare	Vidalı	IP 44	4	1.900,00
B	3131-324-1610	4x63A Alpha - Makine Fişi	Vidalı	IP 44	4	1.854,00

					
3131-301-1610	3131-304-1610	3131-307-1610	3131-322-1610	3131-322-1615	3131-324-1610

4x63A

ALPHA CON. - IP 67 FİŞ PRİZLER (3P+E) 6h / 380-415 V. AC

Ürün Grubu	Referans	Ürün Tanımı	Bağlantı Şekli	Koruma Sınıfı	Kutu / Koli	₺ / Adet
B	3132-301-1610	4x63A Alpha - Düz Fiş	Vidalı	IP 67	4	1.964,00
B	3132-304-1610	4x63A Alpha - Uzatma Prizi	Vidalı	IP 67	4	2.828,00
C	3132-307-1610	4x63A Alpha - Duvar Prizi	Vidalı	IP 67	2	3.255,00
B	3132-322-1610	4x63A Alpha - Makine Prizi	Vidalı	IP 67	4	2.221,00
C	3132-322-1615	4x63A Alpha - Makine Prizi Yekpare	Vidalı	IP 67	4	2.221,00
B	3132-324-1610	4x63A Alpha - Makine Fişi	Vidalı	IP 67	4	2.221,00

					
3132-301-1610	3132-304-1610	3132-307-1610	3132-322-1610	3132-322-1615	3132-324-1610

5x63A

ALPHA CON. IP 44 FİŞ PRİZLER (3P+N+E) 6h / 380-415 V. AC

Ürün Grubu	Referans	Ürün Tanımı	Bağlantı Şekli	Koruma Sınıfı	Kutu / Koli	₺ / Adet
A	3133-301-1610	5x63A Alpha - Düz Fiş	Vidalı	IP 44	4	2.234,00
A	3133-304-1610	5x63A Alpha - Uzatma Prizi	Vidalı	IP 44	4	3.092,00
C	3133-307-1610	5x63A Alpha - Duvar Prizi	Vidalı	IP 44	2	3.431,00
A	3133-322-1610	5x63A Alpha - Makine Prizi	Vidalı	IP 44	4	2.358,00
C	3133-322-1615	5x63A Alpha - Makine Prizi Yekpare	Vidalı	IP 44	4	2.358,00
A	3133-324-1610	5x63A Alpha - Makine Fişi	Vidalı	IP 44	4	2.338,00

					
3133-301-1610	3133-304-1610	3133-307-1610	3133-322-1610	3133-322-1615	3133-324-1610

5x63A

ALPHA CON. IP 67 FİŞ PRİZLER (3P+N+E) 6h / 380-415 V. AC

Ürün Grubu	Referans	Ürün Tanımı	Bağlantı Şekli	Koruma Sınıfı	Kutu / Koli	₺ / Adet
B	3134-301-1610	5x63A Alpha - Düz Fiş	Vidalı	IP 67	4	2.539,00
B	3134-304-1610	5x63A Alpha - Uzatma Prizi	Vidalı	IP 67	4	3.298,00
C	3134-307-1610	5x63A Alpha - Duvar Prizi	Vidalı	IP 67	2	3.778,00
B	3134-322-1610	5x63A Alpha - Makine Prizi	Vidalı	IP 67	4	2.768,00
C	3134-322-1615	5x63A Alpha - Makine Prizi Yekpare	Vidalı	IP 67	4	2.768,00
B	3134-324-1610	5x63A Alpha - Makine Fişi	Vidalı	IP 67	4	2.788,00

					
3134-301-1610	3134-304-1610	3134-307-1610	3134-322-1610	3134-322-1615	3134-324-1610

- A Ürün Grubu ürünlerimiz 3 iş günü içerisinde sevk edilir. • B Ürün Grubu ürünlerimiz 7 iş günü içerisinde sevk edilir.
- C Ürün Grubu ürünlerimiz için lütfen termin alınız.

4x125A

ALPHA CON. - IP 67 FİŞ PRİZLER (3P+E) 6h / 380-415 V. AC

Ürün Grubu	Referans	Ürün Tanımı	Bağlantı Şekli	Koruma Sınıfı	Kutu / Koli	₺ / Adet
B	3137-301-1610	4x125A Alpha - Düz Fiş	Vidalı	IP 67	2	6.112,00
B	3137-304-1610	4x125A Alpha - Uzatma Prizi	Vidalı	IP 67	2	6.285,00
C	3137-307-1610	4x125A Alpha - Duvar Prizi	Vidalı	IP 67	1	7.707,00
B	3137-322-1610	4x125A Alpha - Makine Prizi	Vidalı	IP 67	2	5.954,00
C	3137-322-1615	4x125A Alpha - Makine Prizi Yekpare	Vidalı	IP 67	2	5.954,00
B	3137-324-1610	4x125A Alpha - Makine Fişi	Vidalı	IP 67	2	6.048,00



5x125A

ALPHA CON. - IP67 FİŞ PRİZLER (3P+N+E) 6h 380-415 V. AC

Ürün Grubu	Referans	Ürün Tanımı	Bağlantı Şekli	Koruma Sınıfı	Kutu / Koli	₺ / Adet
A	3138-301-1610	5x125A Alpha - Düz Fiş	Vidalı	IP 67	2	6.234,00
A	3138-304-1610	5x125A Alpha - Uzatma Prizi	Vidalı	IP 67	2	6.459,00
C	3138-307-1610	5x125A Alpha - Duvar Prizi	Vidalı	IP 67	1	8.046,00
A	3138-322-1610	5x125A Alpha - Makine Prizi	Vidalı	IP 67	2	6.004,00
C	3138-322-1615	5x125A Alpha - Makine Prizi Yekpare	Vidalı	IP 67	2	6.004,00
A	3138-324-1610	5x125A Alpha - Makine Fişi	Vidalı	IP 67	2	6.168,00



- A Ürün Grubu ürünlerimiz 3 iş günü içerisinde sevk edilir. • B Ürün Grubu ürünlerimiz 7 iş günü içerisinde sevk edilir.
- C Ürün Grubu ürünlerimiz için lütfen termin alınız.

Gövde ve kontak taşıma gövdeleri (düz fiş ve uzatma prizlerinde)
ayrı parçalardan oluşmaktadır.



Düz Fiş



Uzatma Prizi



Flanş ve kontak taşıma gövdeleri (makine fişi ve makine prizlerinde)
ayrı parçalardan oluşmaktadır.



Makine Fişi



Makine Prizi



Böylece, flanş sökmeden
kablolama ve fiş-priz değişimi yapılabilir.



Prizler için yeni kontak yapısı
"alpha contact"

160A Alpha Serisi Fiş ve Prizler



4x160A

ALPHA SERİSİ IP 67 FİŞ VE PRİZLER

Ürün Grubu	Referans	Ürün Tanımı	Bağlantı Şekli	Koruma Sınıfı	Kutu / Koli	₺ / Adet
C	3151-301-0310	4x160A Alpha Düz Fiş	Vidalı	IP 67	2	8.552,00
C	3151-304-0310	4x160A Alpha Uzatma Prizi	Vidalı	IP 67	2	8.794,00
C	3151-322-0310	4x160A Alpha Makine Prizi (Düz)	Vidalı	IP 67	2	8.331,00
C	3151-324-0310	4x160A Alpha Makine Fişi	Vidalı	IP 67	2	8.331,00



5x160A

ALPHA SERİSİ IP 67 FİŞ VE PRİZLER

Ürün Grubu	Referans	Ürün Tanımı	Bağlantı Şekli	Koruma Sınıfı	Kutu / Koli	₺ / Adet
A	3150-301-0310	5x160A Alpha Düz Fiş	Vidalı	IP 67	2	8.723,00
A	3150-304-0310	5x160A Alpha Uzatma Prizi	Vidalı	IP 67	2	9.037,00
A	3150-322-0310	5x160A Alpha Makine Prizi (Düz)	Vidalı	IP 67	2	8.401,00
A	3150-324-0310	5x160A Alpha Makine Fişi	Vidalı	IP 67	2	8.401,00



**YENİ
ÜRÜN**



- A Ürün Grubu ürünlerimiz 3 iş günü içerisinde sevk edilir. • B Ürün Grubu ürünlerimiz 7 iş günü içerisinde sevk edilir.
- C Ürün Grubu ürünlerimiz için lütfen termin alınız.

63A-125A Standart Ürünler



3x63A

STANDART - IP 44 FİŞ PRİZLER (2P+E+p) 6h / 250 V. AC

Ürün Grubu	Referans	Ürün Tanımı	Bağlantı Şekli	Koruma Sınıfı	Kutu / Koli	₺ / Adet
C	3128-301-0900	3x63A Düz Fiş	Vidalı	IP 44	4	1.936,00
C	3128-304-0900	3x63A Uzatma Prizi	Vidalı	IP 44	4	2.817,00
C	3128-322-0900	3x63A Makine Prizi (düz) (100x107)	Vidalı	IP 44	4	1.971,00
C	3128-309-0900	3x63A Makine Prizi (eğik) (100x107)	Vidalı	IP 44	4	1.971,00
C	3128-307-0900	3x63A Duvar Prizi	Vidalı	IP 44	2	3.071,00
C	3128-320-0900	3x63A Makine Fişi (düz) (100x100)	Vidalı	IP 44	4	1.971,00
C	3128-318-0900	3x63A Makine Fişi (eğik) (100x107)	Vidalı	IP 44	4	2.153,00
C	3128-312-0900	3x63A Duvar Fişi	Vidalı	IP 44	2	2.804,00
C	3128-500-0900	3x63A Kombi Duvar Prizi (duvar prizi + 2 adet pano prizi)	Vidalı	IP 44	2	3.662,00



3x63A

STANDART - IP 67 FİŞ PRİZLER (2P+E+p) 6h / 250 V. AC

Ürün Grubu	Referans	Ürün Tanımı	Bağlantı Şekli	Koruma Sınıfı	Kutu / Koli	₺ / Adet
C	3129-301-0900	3x63A Düz Fiş	Vidalı	IP 67	4	2.060,00
C	3129-304-0900	3x63A Uzatma Prizi	Vidalı	IP 67	4	2.848,00
C	3129-322-0900	3x63A Makine Prizi (düz) (100x107)	Vidalı	IP 67	4	2.270,00
C	3129-309-0900	3x63A Makine Prizi (eğik) (100x107)	Vidalı	IP 67	4	2.270,00
C	3129-307-0900	3x63A Duvar Prizi	Vidalı	IP 67	2	3.240,00
C	3129-320-0900	3x63A Makine Fişi (düz) (100x100)	Vidalı	IP 67	4	2.270,00
C	3129-318-0900	3x63A Makine Fişi (eğik) (100x107)	Vidalı	IP 67	4	2.363,00
C	3129-312-0900	3x63A Duvar Fişi	Vidalı	IP 67	2	3.161,00
C	3129-500-0900	3x63A Kombi Duvar Prizi (duvar prizi + 2 adet pano prizi)	Vidalı	IP 67	2	3.854,00
C	21133-3840-06	Fiş Kontakt Koruma Kapağı			1	204,00



4x63A

STANDART - IP 44 FİŞ PRİZLER (3P+E+p) 6h / 380-415 V. AC

Ürün Grubu	Referans	Ürün Tanımı	Bağlantı Şekli	Koruma Sınıfı	Kutu / Koli	₺ / Adet
C	3131-301-1600	4x63A Düz Fiş	Vidalı	IP 44	4	1.844,00
C	3131-304-1600	4x63A Uzatma Prizi	Vidalı	IP 44	4	2.751,00
C	3131-322-1600	4x63A Makine Prizi (düz) (100x107)	Vidalı	IP 44	4	1.943,00
C	3131-309-1600	4x63A Makine Prizi (eğik) (100x107)	Vidalı	IP 44	4	1.943,00
C	3131-307-1600	4x63A Duvar Prizi	Vidalı	IP 44	2	2.997,00
C	3131-320-1600	4x63A Makine Fişi (düz) (100x100)	Vidalı	IP 44	4	1.872,00
C	3131-324-1600	4x63A Uzun Gövdeli Makine Fişi	Vidalı	IP 44	4	1.916,00
C	3131-318-1600	4x63A Makine Fişi (eğik) (100x107)	Vidalı	IP 44	4	2.164,00
C	3131-312-1600	4x63A Duvar Fişi	Vidalı	IP 44	2	2.903,00
C	3131-500-1600	4x63A Kombi Duvar Prizi (duvar prizi + 2 adet pano prizi)	Vidalı	IP 44	2	3.485,00



- A Ürün Grubu ürünlerimiz 3 iş günü içerisinde sevk edilir. • B Ürün Grubu ürünlerimiz 7 iş günü içerisinde sevk edilir.
- C Ürün Grubu ürünlerimiz için lütfen termin alınız.

4x63A

STANDART - IP 67 FİŞ PRİZLER (3P+E+p) 6h / 380-415 V. AC

Ürün Grubu	Referans	Ürün Tanımı	Bağlantı Şekli	Koruma Sınıfı	Kutu / Koli	₺ / Adet
C	3132-301-1600	4x63A Düz Fiş	Vidalı	IP 67	4	1.984,00
C	3132-304-1600	4x63A Uzatma Prizi	Vidalı	IP 67	4	2.857,00
C	3132-322-1600	4x63A Makine Prizi (düz) (100x107)	Vidalı	IP 67	4	2.243,00
C	3132-309-1600	4x63A Makine Prizi (eğik) (100x107)	Vidalı	IP 67	4	2.243,00
C	3132-307-1600	4x63A Duvar Prizi	Vidalı	IP 67	2	3.288,00
C	3132-320-1600	4x63A Makine Fişi (düz) (100x100)	Vidalı	IP 67	4	2.243,00
C	3132-324-1600	4x63A Uzun Gövdeli Makine Fişi	Vidalı	IP 67	4	2.243,00
C	3132-318-1600	4x63A Makine Fişi (eğik) (100x107)	Vidalı	IP 67	4	2.589,00
C	3132-312-1600	4x63A Duvar Fişi	Vidalı	IP 67	2	3.160,00
C	3132-500-1600	4x63A Kombi Duvar Prizi (duvar prizi + 2 adet pano prizi)	Vidalı	IP 67	2	3.848,00
C	21133-3840-06	Fiş Kontak Koruma Kapağı			1	204,00



5x63A

STANDART - IP 44 FİŞ PRİZLER (3P+N+E+p) 6h / 380-415 V. AC

Ürün Grubu	Referans	Ürün Tanımı	Bağlantı Şekli	Koruma Sınıfı	Kutu / Koli	₺ / Adet
A	3133-301-1600	5x63A Düz Fiş	Vidalı	IP 44	4	2.257,00
C	3133-304-1600	5x63A Uzatma Prizi	Vidalı	IP 44	4	3.124,00
C	3133-322-1600	5x63A Makine Prizi (düz) (100x107)	Vidalı	IP 44	4	2.424,00
C	3133-309-1600	5x63A Makine Prizi (eğik) (100x107)	Vidalı	IP 44	4	2.424,00
C	3133-307-1600	5x63A Duvar Prizi	Vidalı	IP 44	2	3.466,00
C	3133-320-1600	5x63A Makine Fişi (düz) (100x100)	Vidalı	IP 44	4	2.362,00
C	3133-324-1600	5x63A Uzun Gövdeli Makine Fişi	Vidalı	IP 44	4	2.457,00
C	3133-318-1600	5x63A Makine Fişi (eğik) (100x107)	Vidalı	IP 44	4	2.624,00
C	3133-312-1600	5x63A Duvar Fişi	Vidalı	IP 44	2	3.305,00
C	3133-500-1600	5x63A Kombi Duvar Prizi (duvar prizi + 2 adet pano prizi)	Vidalı	IP 44	2	4.002,00



- A Ürün Grubu ürünlerimiz 3 iş günü içerisinde sevk edilir. • B Ürün Grubu ürünlerimiz 7 iş günü içerisinde sevk edilir.
- C Ürün Grubu ürünlerimiz için lütfen termin alınız.

5x63A

STANDART - IP 67 FİŞ PRİZLER (3P+N+E+p) 6h / 380-415 V. AC

Ürün Grubu	Referans	Ürün Tanımı	Bağlantı Şekli	Koruma Sınıfı	Kutu / Koli	₺ / Adet
C	3134-301-1600	5x63A Düz Fiş	Vidalı	IP 67	4	2.565,00
C	3134-304-1600	5x63A Uzatma Prizi	Vidalı	IP 67	4	3.331,00
C	3134-322-1600	5x63A Makine Prizi (düz) (100x107)	Vidalı	IP 67	4	2.836,00
B	3134-309-1600	5x63A Makine Prizi (eğik) (100x107)	Vidalı	IP 67	4	2.836,00
C	3134-307-1600	5x63A Duvar Prizi	Vidalı	IP 67	2	3.816,00
C	3134-320-1600	5x63A Makine Fişi (düz) (100x100)	Vidalı	IP 67	4	2.816,00
C	3134-324-1600	5x63A Uzun Gövdeli Makine Fişi	Vidalı	IP 67	4	2.816,00
C	3134-318-1600	5x63A Makine Fişi (eğik) (100x107)	Vidalı	IP 67	4	2.959,00
C	3134-312-1600	5x63A Duvar Fişi	Vidalı	IP 67	2	3.665,00
C	3134-500-1600	5x63A Kombi Duvar Prizi (duvar prizi + 2 adet pano prizi)	Vidalı	IP 67	2	4.211,00
C	21133-3840-06	Fiş Kontakt Koruma Kapağı			1	204,00



4x125A

STANDART - IP 67 FİŞ PRİZLER (3P+E+p) 6h / 380-415 V. AC

Ürün Grubu	Referans	Ürün Tanımı	Bağlantı Şekli	Koruma Sınıfı	Kutu / Koli	₺ / Adet
C	3137-301-1600	4x125A Düz Fiş	Vidalı	IP 67	2	6.174,00
C	3137-304-1600	4x125A Uzatma Prizi	Vidalı	IP 67	2	6.349,00
C	3137-322-1600	4x125A Makine Prizi (düz) (120x120)	Vidalı	IP 67	2	6.120,00
C	3137-309-1600	4x125A Makine Prizi (eğik) (114x114)	Vidalı	IP 67	2	6.120,00
C	3137-307-1600	4x125A Duvar Prizi	Vidalı	IP 67	1	7.785,00
C	3137-320-1600	4x125A Makine Fişi (düz) (120x120)	Vidalı	IP 67	2	6.109,00
C	3137-318-1600	4x125A Makine Fişi (eğik) (120x130)	Vidalı	IP 67	2	6.669,00
C	3137-312-1600	4x125A Duvar Fişi	Vidalı	IP 67	1	7.762,00
C	21156-3840-06	Fiş Kontakt Koruma Kapağı			1	204,00



5x125A

STANDART - IP 67 FİŞ PRİZLER (3P+N+E+p) 6h / 380-415 V. AC

Ürün Grubu	Referans	Ürün Tanımı	Bağlantı Şekli	Koruma Sınıfı	Kutu / Koli	₺ / Adet
C	3138-301-1600	5x125A Düz Fiş	Vidalı	IP 67	2	6.298,00
C	3138-304-1600	5x125A Uzatma Prizi	Vidalı	IP 67	2	6.524,00
C	3138-322-1600	5x125A Makine Prizi (düz) (120x120)	Vidalı	IP 67	2	6.175,00
C	3138-309-1600	5x125A Makine Prizi (eğik) (114x114)	Vidalı	IP 67	2	6.175,00
C	3138-307-1600	5x125A Duvar Prizi	Vidalı	IP 67	1	8.127,00
C	3138-320-1600	5x125A Makine Fişi (düz) (120x120)	Vidalı	IP 67	2	6.231,00
C	3138-318-1600	5x125A Makine Fişi (eğik) (120x130)	Vidalı	IP 67	2	6.960,00
C	3138-312-1600	5x125A Duvar Fişi	Vidalı	IP 67	1	8.193,00
C	21156-3840-06	Fiş Kontakt Koruma Kapağı			1	204,00

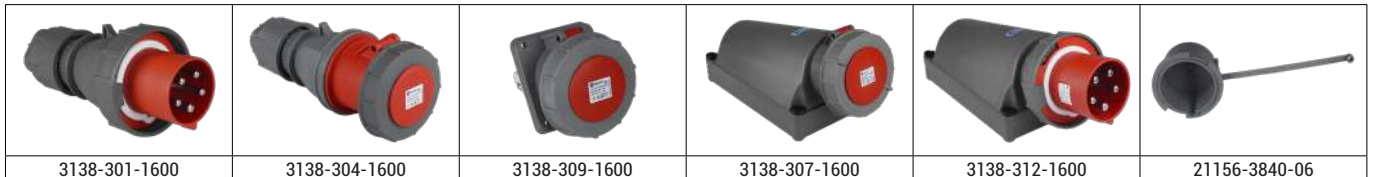

- A Ürün Grubu ürünlerimiz 3 iş günü içerisinde sevk edilir. • B Ürün Grubu ürünlerimiz 7 iş günü içerisinde sevk edilir.
- C Ürün Grubu ürünlerimiz için lütfen termin alınız.

63A-125A GT Connectors



GT CONNECTORS

En zorlu koşullar için geliştirilmiştir. Elden kaymaya müsait kısımlara yapılan kauçuk kaplama (fiş / prizlerin gövdeleri, kablo rakorları ve kilitleme kapakları gibi), kirli veya nemli çevresel koşullarda veya yağmurlu ve karlı hava ortamlarında güvenli tutuş sağlar. İlave olarak da kauçuk kaplama ürünlerin darbe direncini artırır.

GT Connectors, CuBe2 alaşımli, 18 µm gümüş (Ag) kaplamalı kontakları sayesinde güvenli ve düşük kayıplı akım geçiş yüzeyine sahiptirler. Düşük takma - çıkarma kuvveti ile beraber maksimum akım seviyesinde en düşük sıcaklık artışı sağlayarak yüksek güvenli bağlantı yapılmasını sağlar.

Ve kablo rakorunun fiş ve uzatma gövde üzerinden düşmeyecek ve gevşemeyecek şekilde sürekli takılı kalması ve kilitleme kapağı içindeki contalar sayesinde güvenli ve temiz bir bağlantı sürekliliği sağlanmıştır.

- CuBe2 alaşımli, 18µm gümüş (Ag) kaplamalı kontak yayı (prizlerde)
- Fiş kontaklarda nikel (Ni) kaplama
- Çoklu temas noktası
- Güvenli ve düşük kayıplı akım geçiş yüzeyi
- Düşük kontak direnci
- Yüksek akım taşıma kapasitesi
- Düşük takma - çıkarma kuvveti
- Maksimum akım seviyesinde en düşük sıcaklık artışı
- Kolay montaj
- Yüksek güvenilirlik
- Üst düzey akım taşıma performansı
- Uzun çalışma süresi
- Tüm CEE grubunda 960°C ±10°C'ye dayanımlı alev almaz

kontak taşıma gövdesi

- Pilot kontak bağlantı noktası
- Makine fişi ve makine prizlerinde yekpare flanş yapısı

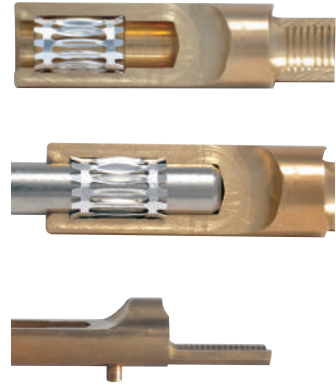

GT Connectors'lerde fiş ve priz gövdeleri ile kablo bağlantı yüzeyi yekpare olup, akım tek parça gövde üzerinde taşınmaktadır.

PILOT KONTAK SİSTEMİ

Pilot kontak, 63A - 125A ürünlerde elektriksel kilitleme yapmak ve güvenliği sağlamak adına kullanılan yardımcı bir kontak. Fiş, prize takılırken en son temas eden kontak olduğu için tüm kontaklar iletim halindeyken devrenin bir gecikmeyle kapanmasını, fiş prizden ayrılırken de temastan ilk ayrılan kontak olduğu için devrenin önden açılmasını sağlar. Böylelikle fiş ve prizden yük altında takılmasına veya ayrılmasına engel olur. Pilot kontaklı olan ürünlerde kontak boyları daha uzundur ve parmak temasına karşı koruma sağlayabilir. Bu koruma elektriksel kilitlemeyle sağlanır. Sistemin güvenli olarak çalışması için uygun akım değerinde kontaktör kullanılmalıdır.

Standart Kilit Mekanizması

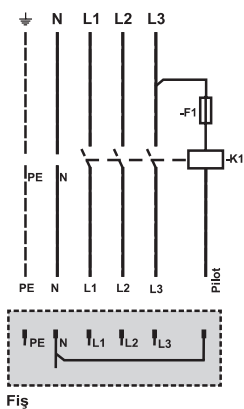

Pilot Kilit Mekanizması

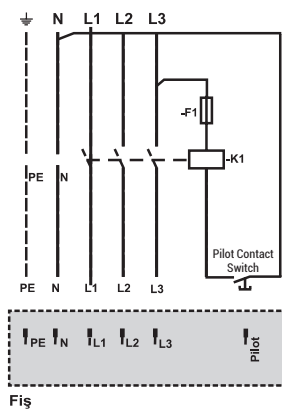

4x63A

GT - IP 44 FİŞ PRİZLER (3P+E+p) 6h / 380-415 V. AC

Ürün Grubu	Referans	Ürün Tanımı	Bağlantı Şekli	Koruma Sınıfı	Kutu / Koli	₺ / Adet
C	3131-301-1699	4x63A Düz Fiş (GT)	Vidalı	IP 44	4	1.890,00
C	3131-304-1699	4x63A Uzatma Prizi (GT)	Vidalı	IP 44	4	2.820,00
C	3131-322-1699	4x63A Makine Prizi (düz) (100x107) (GT)	Vidalı	IP 44	4	1.992,00
C	3131-309-1699	4x63A Makine Prizi (eğik) (100x107) (GT)	Vidalı	IP 44	4	1.992,00
C	3131-307-1699	4x63A Duvar Prizi (GT)	Vidalı	IP 44	2	3.072,00
C	3131-320-1600	4x63A Makine Fişi (düz) (100x100)	Vidalı	IP 44	4	1.872,00
C	3131-324-1699	4x63A Uzun Gövdeli Makine Fişi	Vidalı	IP 44	4	1.964,00
C	3131-312-1699	4x63A Duvar Fişi (GT)	Vidalı	IP 44	2	2.976,00



4x63A

GT - IP 67 FİŞ PRİZLER (3P+E+p) 6h / 380-415 V. AC

Ürün Grubu	Referans	Ürün Tanımı	Bağlantı Şekli	Koruma Sınıfı	Kutu / Koli	₺ / Adet
C	3132-301-1699	4x63A Düz Fiş (GT)	Vidalı	IP 67	4	2.033,00
C	3132-304-1699	4x63A Uzatma Prizi (GT)	Vidalı	IP 67	4	2.928,00
C	3132-322-1699	4x63A Makine Prizi (düz) (100x107) (GT)	Vidalı	IP 67	4	2.299,00
C	3132-309-1699	4x63A Makine Prizi (eğik) (100x107) (GT)	Vidalı	IP 67	4	2.299,00
C	3132-307-1699	4x63A Duvar Prizi (GT)	Vidalı	IP 67	2	3.370,00
C	3132-320-1699	4x63A Makine Fişi (düz) (100x100) (GT)	Vidalı	IP 67	4	2.299,00
C	3132-324-1699	4x63A Uzun Gövdeli Makine Fişi	Vidalı	IP 67	4	2.299,00
C	3132-312-1699	4x63A Duvar Fişi (GT)	Vidalı	IP 67	2	3.238,00
C	21133-3840-06	Fiş Kontak Koruma Kapağı			1	204,00



5x63A

GT - IP 44 FİŞ PRİZLER (3P+N+E+p) 6h / 380-415 V. AC

Ürün Grubu	Referans	Ürün Tanımı	Bağlantı Şekli	Koruma Sınıfı	Kutu / Koli	₺ / Adet
C	3133-301-1699	5x63A Düz Fiş (GT)	Vidalı	IP 44	4	2.313,00
C	3133-304-1699	5x63A Uzatma Prizi (GT)	Vidalı	IP 44	4	3.202,00
C	3133-322-1699	5x63A Makine Prizi (düz) (100x107) (GT)	Vidalı	IP 44	4	2.485,00
C	3133-309-1699	5x63A Makine Prizi (eğik) (100x107) (GT)	Vidalı	IP 44	4	2.485,00
C	3133-307-1699	5x63A Duvar Prizi (GT)	Vidalı	IP 44	2	3.553,00
C	3133-320-1600	5x63A Makine Fişi (düz) (100x100)	Vidalı	IP 44	4	2.362,00
C	3133-324-1699	5x63A Uzun Gövdeli Makine Fişi	Vidalı	IP 44	4	2.518,00
C	3133-312-1699	5x63A Duvar Fişi (GT)	Vidalı	IP 44	2	3.388,00



- A Ürün Grubu ürünlerimiz 3 iş günü içerisinde sevk edilir. • B Ürün Grubu ürünlerimiz 7 iş günü içerisinde sevk edilir.
- C Ürün Grubu ürünlerimiz için lütfen termin alınız.

5x63A

GT - IP 67 FİŞ PRİZLER (3P+N+E+p) 6h / 380-415 V. AC

Ürün Grubu	Referans	Ürün Tanımı	Bağlantı Şekli	Koruma Sınıfı	Kutu / Koli	₺ / Adet
C	3134-301-1699	5x63A Düz Fiş (GT)	Vidalı	IP 67	4	2.629,00
C	3134-304-1699	5x63A Uzatma Prizi (GT)	Vidalı	IP 67	4	3.415,00
C	3134-322-1699	5x63A Makine Prizi (düz) (100x107) (GT)	Vidalı	IP 67	4	2.906,00
C	3134-309-1699	5x63A Makine Prizi (eğik) (100x107) (GT)	Vidalı	IP 67	4	2.906,00
C	3134-307-1699	5x63A Duvar Prizi (GT)	Vidalı	IP 67	2	3.912,00
C	3134-320-1699	5x63A Makine Fişi (düz) (100x100) (GT)	Vidalı	IP 67	4	2.887,00
C	3134-324-1699	5x63A Uzun Gövdeli Makine Fişi	Vidalı	IP 67	4	2.887,00
C	3134-312-1699	5x63A Duvar Fişi (GT)	Vidalı	IP 67	2	3.757,00
C	21133-3840-06	Fiş Kontakt Koruma Kapağı			1	204,00



4x125A

GT - IP 67 FİŞ PRİZLER (3P+E+p) 6h / 380-415 V. AC

Ürün Grubu	Referans	Ürün Tanımı	Bağlantı Şekli	Koruma Sınıfı	Kutu / Koli	₺ / Adet
C	3137-301-1699	4x125A Düz Fiş (GT)	Vidalı	IP 67	2	6.206,00
C	3137-304-1699	4x125A Uzatma Prizi (GT)	Vidalı	IP 67	2	6.382,00
C	3137-322-1699	4x125A Makine Prizi (düz) (120x120) (GT)	Vidalı	IP 67	2	6.152,00
C	3137-309-1699	4x125A Makine Prizi (eğik) (114x114) (GT)	Vidalı	IP 67	2	6.152,00
C	3137-307-1699	4x125A Duvar Prizi (GT)	Vidalı	IP 67	1	7.825,00
C	3137-320-1699	4x125A Makine Fişi (düz) (120x120) (GT)	Vidalı	IP 67	2	6.140,00
C	3137-312-1699	4x125A Duvar Fişi (GT)	Vidalı	IP 67	1	7.802,00
C	21156-3840-06	Fiş Kontakt Koruma Kapağı			1	204,00



5x125A

GT - IP 67 FİŞ PRİZLER (3P+N+E+p) 6h / 380-415 V. AC

Ürün Grubu	Referans	Ürün Tanımı	Bağlantı Şekli	Koruma Sınıfı	Kutu / Koli	₺ / Adet
C	3138-301-1699	5x125A Düz Fiş (GT)	Vidalı	IP 67	2	6.330,00
C	3138-304-1699	5x125A Uzatma Prizi (GT)	Vidalı	IP 67	2	6.557,00
C	3138-322-1699	5x125A Makine Prizi (düz) (120x120) (GT)	Vidalı	IP 67	2	6.206,00
C	3138-309-1699	5x125A Makine Prizi (eğik) (114x114) (GT)	Vidalı	IP 67	2	6.206,00
C	3138-307-1699	5x125A Duvar Prizi (GT)	Vidalı	IP 67	1	8.169,00
C	3138-320-1699	5x125A Makine Fişi (düz) (120x120) (GT)	Vidalı	IP 67	2	6.263,00
C	3138-312-1699	5x125A Duvar Fişi (GT)	Vidalı	IP 67	1	8.236,00
C	21156-3840-06	Fiş Kontakt Koruma Kapağı			1	204,00

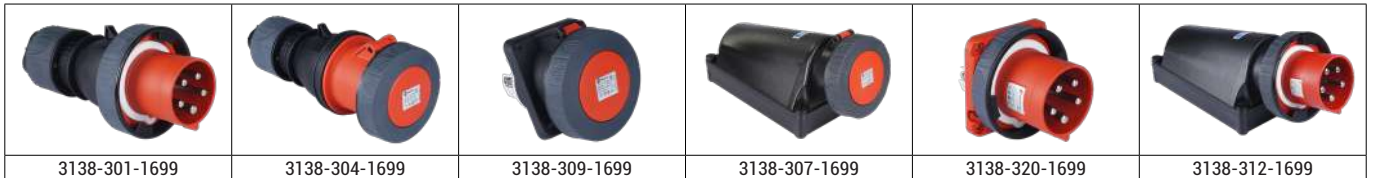

- A Ürün Grubu ürünlerimiz 3 iş günü içerisinde sevk edilir. • B Ürün Grubu ürünlerimiz 7 iş günü içerisinde sevk edilir.
- C Ürün Grubu ürünlerimiz için lütfen termin alınız.

TOPRAKLAMA KONTAK POZİSYONLARI (IEC 60309-2)

* Norm kapsamına alınmamıştır ve özel uygulamalar için kullanılabilir.

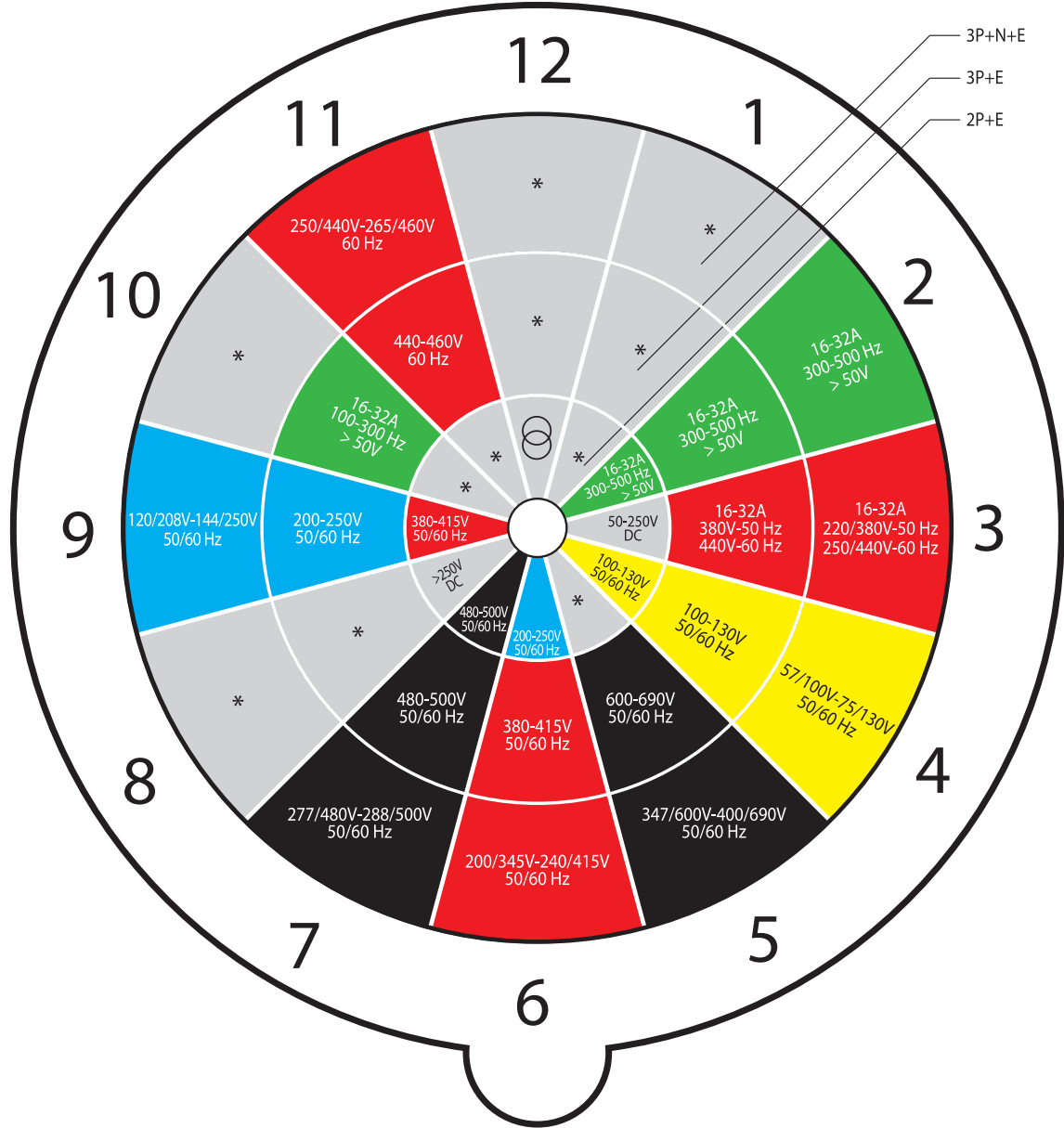

Prizin önden görünüşü

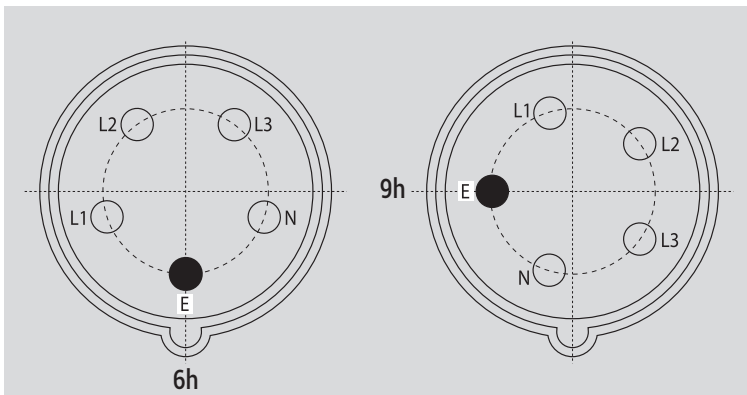

Renk Kodları

20 - 25V
40 - 50V
100 - 130V
200 - 250V
380 - 480V
500 - 690V
60 - 500 Hz

Voltaj	Frekans	2P + E		3P + E		3P + N + E	
		16A 32A	63A 125A	16A 32A	63A 125A	16A 32A	63A 125A
V	Hz						
57/100 - 75/130	50-60	-	-	-	-	4	4
100 - 130	50-60	4	4	4	4	-	-
120/208 - 144/250	50-60	-	-	-	-	9	9
200 - 250	50-60	6	6	9	9	-	-
200/346 - 240/415	50-60	-	-	-	-	6	6
220/380 250/440	50 60	-	-	-	-	3	3
250/440 - 265-460	50-60	-	-	-	-	11	11
277/480 288/500	50-60	-	-	-	-	7	7
347/600 - 400/690	50-60	-	-	-	-	5	5
380/415	50-60	9	9	6	6	-	-
380 440***	50 60	-	-	3	3	-	-
440/460**	60	-	-	11	11	-	-
480/500	50-60	7	7	7	7	-	-
600/690	50-60	-	-	5	5	-	-
1000	50-60	-	-	-	8	-	-
>50	100-130	10	10	10	10	10	10
>50	>300/500	2	2	2	2	2	2
>50/250	DC	3	3	-	-	-	-
>250	DC	8	8	-	-	-	-
Ayırma trafosu ile besleme	50-60	12	12	12	12	12	12
Norm kapsamına alınmayan		1	1	1	1	1	1

** Marina uygulamaları içindir.

*** Soğuk hava konteynerleri içindir.

(-) ile belirtilen pozisyonlar ilgili standart kapsamına alınmamıştır.

Fiş ve prizlerin kontakları aşağıdaki gibi sembollerle işaretlenmelidir.

3 fazlı bir iletken varsa. faz kontakları "L1, L2, L3" veya "1, 2, 3" olarak. nötr kontağı (eğer varsa) "N", topraklama kontağı da "⊕" ile gösterilir.

Tek fazlı bir iletken varsa, canlı uç (DC) ve (AC)'nin her ikisi içinde uygun olan L/+ ile, topraklama kontağı da eğer varsa "⊕" ile gösterilir.

Belirli bir geçiş dönemi için "L1, L2, L3" yerine "R1, S2, T3" işaretlemesi de kullanılabilir.

Prizlerdeki kontak yerleşimi önden bakıldığında saat yönüne göre yapılır. Fişlerdeki işaretlemeler ise prizlerin tam tersi yönde olacak şekildedir.

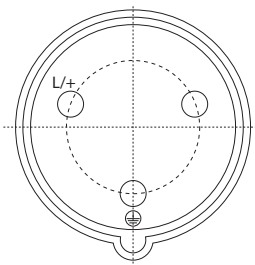

2P + E

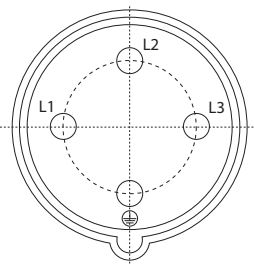

3P + E

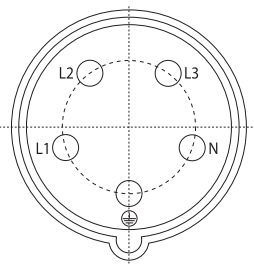

3P + N + E

16A - 32A
(IEC 60309 - 2)
U > 50V

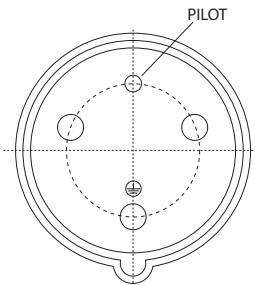

2P + E

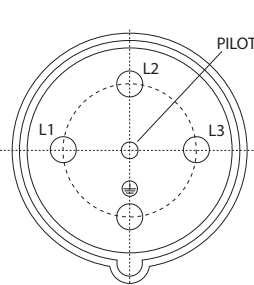

3P + E

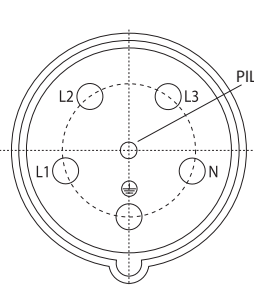

3P + N + E

63A - 125A
(IEC 60309 - 2)
U > 50V



3x16A / 4h

CEE NORM FİŞ PRİZLER IP 44 (2P+E) 4h / 100-130 V. AC

Ürün Grubu	Referans	Ürün Tanımı	Bağlantı Şekli	Koruma Sınıfı	Kutu / Koli	₺ / Adet
C	3120-301-0701-4h	3x16A Düz Fiş	Vidalı	IP 44	10	340,00
C	3120-304-0701-4h	3x16A Uzatma Prizi	Vidalı	IP 44	10	448,00
C	3120-321-0770-4h	3x16A Makine Prizi (düz) (70x70)	Vidalı	IP 44	10	451,00
C	3120-322-0775-4h	3x16A Makine Prizi (düz) (75x75)	Vidalı	IP 44	10	451,00
C	3120-307-0700-4h	3x16A Duvar Prizi	Vidalı	IP 44	5	840,00
C	3020-301-0701-4h	3x16A Düz Fiş	Hızlı	IP 44	10	392,00
C	3020-304-0701-4h	3x16A Uzatma Prizi	Hızlı	IP 44	10	541,00
C	3020-321-0770-4h	3x16A Makine Prizi (düz) (70x70)	Hızlı	IP 44	10	540,00
C	3020-322-0775-4h	3x16A Makine Prizi (düz) (75x75)	Hızlı	IP 44	10	540,00
C	3020-307-0700-4h	3x16A Duvar Prizi	Hızlı	IP 44	5	955,00

3x16A / 4h

CEE NORM FİŞ PRİZLER IP 67 (2P+E) 4h / 100-130 V. AC

Ürün Grubu	Referans	Ürün Tanımı	Bağlantı Şekli	Koruma Sınıfı	Kutu / Koli	₺ / Adet
C	3121-301-0700-4h	3x16A Düz Fiş	Vidalı	IP 67	10	529,00
C	3121-304-0700-4h	3x16A Uzatma Prizi	Vidalı	IP 67	10	682,00
C	3121-322-0775-4h	3x16A Makine Prizi (düz) (75x75)	Vidalı	IP 67	10	672,00
C	3121-307-0700-4h	3x16A Duvar Prizi	Vidalı	IP 67	5	1.235,00
C	3021-301-0700-4h	3x16A Düz Fiş	Hızlı	IP 67	10	593,00
C	3021-304-0700-4h	3x16A Uzatma Prizi	Hızlı	IP 67	10	825,00
C	3021-322-0775-4h	3x16A Makine Prizi (düz) (75x75)	Hızlı	IP 67	10	803,00
C	3021-307-0700-4h	3x16A Duvar Prizi	Hızlı	IP 67	5	1.316,00

3x32A / 4h

CEE NORM FİŞ PRİZLER IP 44 (2P+E) 4h / 100-130 V. AC

Ürün Grubu	Referans	Ürün Tanımı	Bağlantı Şekli	Koruma Sınıfı	Kutu / Koli	₺ / Adet
C	3124-301-0701-4h	3x32A Düz Fiş	Vidalı	IP 44	10	562,00
C	3124-304-0701-4h	3x32A Uzatma Prizi	Vidalı	IP 44	10	696,00
C	3124-321-0770-4h	3x32A Makine Prizi (düz) (70x70)	Vidalı	IP 44	10	641,00
C	3124-322-0775-4h	3x32A Makine Prizi (düz) (75x75)	Vidalı	IP 44	10	641,00
C	3124-307-0700-4h	3x32A Duvar Prizi	Vidalı	IP 44	5	1.065,00
C	3024-301-0701-4h	3x32A Düz Fiş	Hızlı	IP 44	10	636,00
C	3024-304-0701-4h	3x32A Uzatma Prizi	Hızlı	IP 44	10	778,00
C	3024-321-0770-4h	3x32A Makine Prizi (düz) (70x70)	Hızlı	IP 44	10	730,00
C	3024-322-0775-4h	3x32A Makine Prizi (düz) (75x75)	Hızlı	IP 44	10	730,00
C	3024-307-0700-4h	3x32A Duvar Prizi	Hızlı	IP 44	5	1.110,00

3x32A / 4h

CEE NORM FİŞ PRİZLER IP 67 (2P+E) 4h / 100-130 V. AC

Ürün Grubu	Referans	Ürün Tanımı	Bağlantı Şekli	Koruma Sınıfı	Kutu / Koli	₺ / Adet
C	3125-301-0700-4h	3x32A Düz Fiş	Vidalı	IP 67	5	792,00
C	3125-304-0700-4h	3x32A Uzatma Prizi	Vidalı	IP 67	5	980,00
C	3125-322-0775-4h	3x32A Makine Prizi (düz) (75x75)	Vidalı	IP 67	10	884,00
C	3125-307-0700-4h	3x32A Duvar Prizi	Vidalı	IP 67	5	1.227,00
C	3025-301-0700-4h	3x32A Düz Fiş	Hızlı	IP 67	5	833,00
C	3025-304-0700-4h	3x32A Uzatma Prizi	Hızlı	IP 67	5	1.033,00
C	3025-322-0775-4h	3x32A Makine Prizi (düz) (75x75)	Hızlı	IP 67	10	963,00
C	3025-307-0700-4h	3x32A Duvar Prizi	Hızlı	IP 67	5	1.328,00

110-130 VAC

4h

50 - 60 Hz

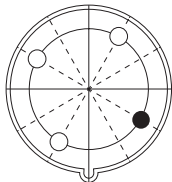

- A Ürün Grubu ürünlerimiz 3 iş günü içerisinde sevk edilir. • B Ürün Grubu ürünlerimiz 7 iş günü içerisinde sevk edilir.
- C Ürün Grubu ürünlerimiz için lütfen termin alınız.

4x16A / 4h

CEE NORM FİŞ PRİZLER IP 44 (3P+E) 4h / 100-130 V. AC

Ürün Grubu	Referans	Ürün Tanımı	Bağlantı Şekli	Koruma Sınıfı	Kutu / Koli	₺ / Adet
C	3122-301-0701-4h	4x16A Düz Fiş	Vidalı	IP 44	10	436,00
C	3122-304-0701-4h	4x16A Uzatma Prizi	Vidalı	IP 44	10	593,00
C	3122-321-0770-4h	4x16A Makine Prizi (düz) (70x70)	Vidalı	IP 44	10	564,00
C	3122-322-0775-4h	4x16A Makine Prizi (düz) (75x75)	Vidalı	IP 44	10	564,00
C	3122-307-0700-4h	4x16A Duvar Prizi	Vidalı	IP 44	5	913,00
C	3022-301-0701-4h	4x16A Düz Fiş	Hızlı	IP 44	10	490,00
C	3022-304-0701-4h	4x16A Uzatma Prizi	Hızlı	IP 44	10	675,00
C	3022-321-0770-4h	4x16A Makine Prizi (düz) (70x70)	Hızlı	IP 44	10	644,00
C	3022-322-0775-4h	4x16A Makine Prizi (düz) (75x75)	Hızlı	IP 44	10	644,00
C	3022-307-0700-4h	4x16A Duvar Prizi	Hızlı	IP 44	5	987,00

4x16A / 4h

CEE NORM FİŞ PRİZLER IP 67 (3P+E) 4h / 100-130 V. AC

Ürün Grubu	Referans	Ürün Tanımı	Bağlantı Şekli	Koruma Sınıfı	Kutu / Koli	₺ / Adet
C	3123-301-0700-4h	4x16A Düz Fiş	Vidalı	IP 67	10	636,00
C	3123-304-0700-4h	4x16A Uzatma Prizi	Vidalı	IP 67	10	902,00
C	3123-322-0775-4h	4x16A Makine Prizi (düz) (75x75)	Vidalı	IP 67	10	840,00
C	3123-307-0700-4h	4x16A Duvar Prizi	Vidalı	IP 67	5	1.336,00
C	3023-301-0700-4h	4x16A Düz Fiş	Hızlı	IP 67	10	697,00
C	3023-304-0700-4h	4x16A Uzatma Prizi	Hızlı	IP 67	10	990,00
C	3023-322-0775-4h	4x16A Makine Prizi (düz) (75x75)	Hızlı	IP 67	10	928,00
C	3023-307-0700-4h	4x16A Duvar Prizi	Hızlı	IP 67	5	1.406,00

4x32A / 4h

CEE NORM FİŞ PRİZLER IP 44 (3P+E) 4h / 100-130 V. AC

Ürün Grubu	Referans	Ürün Tanımı	Bağlantı Şekli	Koruma Sınıfı	Kutu / Koli	₺ / Adet
C	3126-301-0701-4h	4x32A Düz Fiş	Vidalı	IP 44	10	605,00
C	3126-304-0701-4h	4x32A Uzatma Prizi	Vidalı	IP 44	10	808,00
C	3126-321-0770-4h	4x32A Makine Prizi (düz) (70x70)	Vidalı	IP 44	10	754,00
C	3126-322-0775-4h	4x32A Makine Prizi (düz) (75x75)	Vidalı	IP 44	10	754,00
C	3126-307-0700-4h	4x32A Duvar Prizi	Vidalı	IP 44	5	1.141,00
C	3026-301-0700-4h	4x32A Düz Fiş	Hızlı	IP 44	10	687,00
C	3026-304-0700-4h	4x32A Uzatma Prizi	Hızlı	IP 44	10	921,00
C	3026-321-0770-4h	4x32A Makine Prizi (düz) (70x70)	Hızlı	IP 44	10	854,00
C	3026-322-0775-4h	4x32A Makine Prizi (düz) (75x75)	Hızlı	IP 44	10	854,00
C	3026-307-0700-4h	4x32A Duvar Prizi	Hızlı	IP 44	5	1.228,00

4x32A / 4h

CEE NORM FİŞ PRİZLER IP 67 (3P+E) 4h / 100-130 V. AC

Ürün Grubu	Referans	Ürün Tanımı	Bağlantı Şekli	Koruma Sınıfı	Kutu / Koli	₺ / Adet
C	3127-301-0700-4h	4x32A Düz Fiş	Vidalı	IP 67	5	827,00
C	3127-304-0700-4h	4x32A Uzatma Prizi	Vidalı	IP 67	5	1.023,00
C	3127-322-0775-4h	4x32A Makine Prizi (düz) (75x75)	Vidalı	IP 67	10	973,00
C	3127-307-0700-4h	4x32A Duvar Prizi	Vidalı	IP 67	5	1.302,00
C	3027-301-0700-4h	4x32A Düz Fiş	Hızlı	IP 67	5	909,00
C	3027-304-0700-4h	4x32A Uzatma Prizi	Hızlı	IP 67	5	1.122,00
C	3027-322-0775-4h	4x32A Makine Prizi (düz) (75x75)	Hızlı	IP 67	10	1.073,00
C	3027-307-0700-4h	4x32A Duvar Prizi	Hızlı	IP 67	5	1.368,00

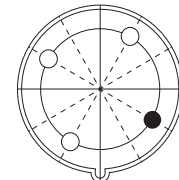

110-130 VAC
4h
50 - 60 Hz

- A Ürün Grubu ürünlerimiz 3 iş günü içerisinde sevk edilir. • B Ürün Grubu ürünlerimiz 7 iş günü içerisinde sevk edilir.
- C Ürün Grubu ürünlerimiz için lütfen termin alınız.

3x16A / 9h

CEE NORM FİŞ PRİZLER IP 44 (2P+E) 9h / 380-415 V. AC

Ürün Grubu	Referans	Ürün Tanımı	Bağlantı Şekli	Koruma Sınıfı	Kutu / Koli	₺ / Adet
C	3120-301-1601-9h	3x16A Düz Fiş	Vidalı	IP 44	20	354,00
C	3120-304-1601-9h	3x16A Uzatma Prizi	Vidalı	IP 44	20	465,00
C	3120-321-1670-9h	3x16A Makine Prizi (düz) (70x70)	Vidalı	IP 44	10	488,00
C	3120-322-1675-9h	3x16A Makine Prizi (düz) (75x75)	Vidalı	IP 44	10	488,00
C	3120-307-1600-9h	3x16A Duvar Prizi	Vidalı	IP 44	10	840,00
C	3020-301-1601-9h	3x16A Düz Fiş	Hızlı	IP 44	20	399,00
C	3020-304-1601-9h	3x16A Uzatma Prizi	Hızlı	IP 44	20	549,00
C	3020-321-1670-9h	3x16A Makine Prizi (düz) (70x70)	Hızlı	IP 44	10	548,00
C	3020-322-1675-9h	3x16A Makine Prizi (düz) (75x75)	Hızlı	IP 44	10	548,00
C	3020-307-1600-9h	3x16A Duvar Prizi	Hızlı	IP 44	10	973,00

3x16A / 9h

CEE NORM FİŞ PRİZLER IP 67 (2P+E) 9h / 380-415 V. AC

Ürün Grubu	Referans	Ürün Tanımı	Bağlantı Şekli	Koruma Sınıfı	Kutu / Koli	₺ / Adet
C	3121-301-1600-9h	3x16A Düz Fiş	Vidalı	IP 67	10	518,00
C	3121-304-1600-9h	3x16A Uzatma Prizi	Vidalı	IP 67	10	690,00
C	3121-322-1675-9h	3x16A Makine Prizi (düz) (75x75)	Vidalı	IP 67	10	668,00
C	3121-307-1600-9h	3x16A Duvar Prizi	Vidalı	IP 67	5	1.235,00
C	3021-301-1600-9h	3x16A Düz Fiş	Hızlı	IP 67	10	593,00
C	3021-304-1600-9h	3x16A Uzatma Prizi	Hızlı	IP 67	10	825,00
C	3021-322-1675-9h	3x16A Makine Prizi (düz) (75x75)	Hızlı	IP 67	10	803,00
C	3021-307-1600-9h	3x16A Duvar Prizi	Hızlı	IP 67	5	1.316,00

3x32A / 9h

CEE NORM FİŞ PRİZLER IP 44 (2P+E) 9h / 380-415 V. AC

Ürün Grubu	Referans	Ürün Tanımı	Bağlantı Şekli	Koruma Sınıfı	Kutu / Koli	₺ / Adet
C	3124-301-1601-9h	3x32A Düz Fiş	Vidalı	IP 44	10	562,00
C	3124-304-1601-9h	3x32A Uzatma Prizi	Vidalı	IP 44	10	696,00
C	3124-321-1670-9h	3x32A Makine Prizi (düz) (70x70)	Vidalı	IP 44	10	668,00
C	3124-322-1675-9h	3x32A Makine Prizi (düz) (75x75)	Vidalı	IP 44	10	668,00
C	3124-307-1600-9h	3x32A Duvar Prizi	Vidalı	IP 44	5	1.043,00
C	3024-301-1601-9h	3x32A Düz Fiş	Hızlı	IP 44	10	636,00
C	3024-304-1601-9h	3x32A Uzatma Prizi	Hızlı	IP 44	10	778,00
C	3024-321-1670-9h	3x32A Makine Prizi (düz) (70x70)	Hızlı	IP 44	10	730,00
C	3024-322-1675-9h	3x32A Makine Prizi (düz) (75x75)	Hızlı	IP 44	10	730,00
C	3024-307-1600-9h	3x32A Duvar Prizi	Hızlı	IP 44	5	1.110,00

3x32A / 9h

CEE NORM FİŞ PRİZLER IP 67 (2P+E) 9h / 380-415 V. AC

Ürün Grubu	Referans	Ürün Tanımı	Bağlantı Şekli	Koruma Sınıfı	Kutu / Koli	₺ / Adet
C	3125-301-1600-9h	3x32A Düz Fiş	Vidalı	IP 67	5	741,00
C	3125-304-1600-9h	3x32A Uzatma Prizi	Vidalı	IP 67	5	941,00
C	3125-322-1675-9h	3x32A Makine Prizi (düz) (75x75)	Vidalı	IP 67	10	854,00
C	3125-307-1600-9h	3x32A Duvar Prizi	Vidalı	IP 67	5	1.205,00
C	3025-301-1600-9h	3x32A Düz Fiş	Hızlı	IP 67	5	833,00
C	3025-304-1600-9h	3x32A Uzatma Prizi	Hızlı	IP 67	5	1.033,00
C	3025-322-1675-9h	3x32A Makine Prizi (düz) (75x75)	Hızlı	IP 67	10	963,00
C	3025-307-1600-9h	3x32A Duvar Prizi	Hızlı	IP 67	5	1.328,00

380-415 V AC

9h

50 - 60 Hz

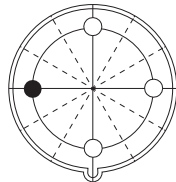

- A Ürün Grubu ürünlerimiz 3 iş günü içerisinde sevk edilir. • B Ürün Grubu ürünlerimiz 7 iş günü içerisinde sevk edilir.
- C Ürün Grubu ürünlerimiz için lütfen termin alınız.

4x16A / 9h

CEE NORM FİŞ PRİZLER IP 44 (2P+E) 9h / 200-250 V. AC

Ürün Grubu	Referans	Ürün Tanımı	Bağlantı Şekli	Koruma Sınıfı	Kutu / Koli	₺ / Adet
C	3122-301-0901-9h	4x16A Düz Fiş	Vidalı	IP 44	10	436,00
C	3122-304-0901-9h	4x16A Uzatma Prizi	Vidalı	IP 44	10	593,00
C	3122-321-0970-9h	4x16A Makine Prizi (düz) (70x70)	Vidalı	IP 44	10	579,00
C	3122-322-0975-9h	4x16A Makine Prizi (düz) (75x75)	Vidalı	IP 44	10	579,00
C	3122-307-0900-9h	4x16A Duvar Prizi	Vidalı	IP 44	5	913,00
C	3022-301-0901-9h	4x16A Düz Fiş	Hızlı	IP 44	10	490,00
C	3022-304-0901-9h	4x16A Uzatma Prizi	Hızlı	IP 44	10	675,00
C	3022-321-0970-9h	4x16A Makine Prizi (düz) (70x70)	Hızlı	IP 44	10	644,00
C	3022-322-0975-9h	4x16A Makine Prizi (düz) (75x75)	Hızlı	IP 44	10	644,00
C	3022-307-0900-9h	4x16A Duvar Prizi	Hızlı	IP 44	5	987,00

4x16A / 9h

CEE NORM FİŞ PRİZLER IP 67 (2P+E) 9h / 200-250 V. AC

Ürün Grubu	Referans	Ürün Tanımı	Bağlantı Şekli	Koruma Sınıfı	Kutu / Koli	₺ / Adet
C	3123-301-0900-9h	4x16A Düz Fiş	Vidalı	IP 67	10	605,00
C	3123-304-0900-9h	4x16A Uzatma Prizi	Vidalı	IP 67	10	877,00
C	3123-322-0975-9h	4x16A Makine Prizi (düz) (75x75)	Vidalı	IP 67	10	818,00
C	3123-307-0900-9h	4x16A Duvar Prizi	Vidalı	IP 67	5	1.336,00
C	3023-301-0900-9h	4x16A Düz Fiş	Hızlı	IP 67	10	697,00
C	3023-304-0900-9h	4x16A Uzatma Prizi	Hızlı	IP 67	10	990,00
C	3023-322-0975-9h	4x16A Makine Prizi (düz) (75x75)	Hızlı	IP 67	10	928,00
C	3023-307-0900-9h	4x16A Duvar Prizi	Hızlı	IP 67	5	1.406,00

4x32A / 9h

CEE NORM FİŞ PRİZLER IP 44 (2P+E) 9h / 200-250 V. AC

Ürün Grubu	Referans	Ürün Tanımı	Bağlantı Şekli	Koruma Sınıfı	Kutu / Koli	₺ / Adet
C	3126-301-0901-9h	4x32A Düz Fiş	Vidalı	IP 44	10	605,00
C	3126-304-0901-9h	4x32A Uzatma Prizi	Vidalı	IP 44	10	808,00
C	3126-321-0970-9h	4x32A Makine Prizi (düz) (70x70)	Vidalı	IP 44	10	758,00
C	3126-322-0975-9h	4x32A Makine Prizi (düz) (75x75)	Vidalı	IP 44	10	758,00
C	3126-307-0900-9h	4x32A Duvar Prizi	Vidalı	IP 44	5	1.141,00
C	3026-301-0901-9h	4x32A Düz Fiş	Hızlı	IP 44	10	687,00
C	3026-304-0901-9h	4x32A Uzatma Prizi	Hızlı	IP 44	10	921,00
C	3026-321-0970-9h	4x32A Makine Prizi (düz) (70x70)	Hızlı	IP 44	10	854,00
C	3026-322-0975-9h	4x32A Makine Prizi (düz) (75x75)	Hızlı	IP 44	10	854,00
C	3026-307-0900-9h	4x32A Duvar Prizi	Hızlı	IP 44	5	1.228,00

4x32A / 9h

CEE NORM FİŞ PRİZLER IP 67 (2P+E) 9h / 200-250 V. AC

Ürün Grubu	Referans	Ürün Tanımı	Bağlantı Şekli	Koruma Sınıfı	Kutu / Koli	₺ / Adet
C	3127-301-0900-9h	4x32A Düz Fiş	Vidalı	IP 67	5	814,00
C	3127-304-0900-9h	4x32A Uzatma Prizi	Vidalı	IP 67	5	1.015,00
C	3127-322-0975-9h	4x32A Makine Prizi (düz) (75x75)	Vidalı	IP 67	10	973,00
C	3127-307-0900-9h	4x32A Duvar Prizi	Vidalı	IP 67	5	1.302,00
C	3027-301-0900-9h	4x32A Düz Fiş	Hızlı	IP 67	5	909,00
C	3027-304-0900-9h	4x32A Uzatma Prizi	Hızlı	IP 67	5	1.122,00
C	3027-322-0975-9h	4x32A Makine Prizi (düz) (75x75)	Hızlı	IP 67	10	1.073,00
C	3027-307-0900-9h	4x32A Duvar Prizi	Hızlı	IP 67	5	1.368,00

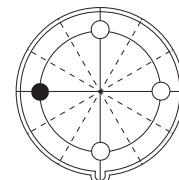

200-250 V AC
9h
50 - 60 Hz

- A Ürün Grubu ürünlerimiz 3 iş günü içerisinde sevk edilir. • B Ürün Grubu ürünlerimiz 7 iş günü içerisinde sevk edilir.
- C Ürün Grubu ürünlerimiz için lütfen termin alınız.

4x16A / 3h

CEE NORM FİŞ PRİZLER IP 44 (3P+E) 3h / 380-440 V. AC

Ürün Grubu	Referans	Ürün Tanımı	Bağlantı Şekli	Koruma Sınıfı	Kutu / Koli	₺ / Adet
C	3122-301-1601-3h	4x16A Düz Fiş	Vidalı	IP 44	10	436,00
C	3122-304-1601-3h	4x16A Uzatma Prizi	Vidalı	IP 44	10	593,00
C	3122-321-1670-3h	4x16A Makine Prizi (düz) (70x70)	Vidalı	IP 44	10	579,00
C	3122-322-1675-3h	4x16A Makine Prizi (düz) (75x75)	Vidalı	IP 44	10	579,00
C	3122-307-1600-3h	4x16A Duvar Prizi	Vidalı	IP 44	5	913,00
C	3022-301-1601-3h	4x16A Düz Fiş	Hızlı	IP 44	10	490,00
C	3022-304-1601-3h	4x16A Uzatma Prizi	Hızlı	IP 44	10	675,00
C	3022-321-1670-3h	4x16A Makine Prizi (düz) (70x70)	Hızlı	IP 44	10	644,00
C	3022-322-1675-3h	4x16A Makine Prizi (düz) (75x75)	Hızlı	IP 44	10	644,00
C	3022-307-1600-3h	4x16A Duvar Prizi	Hızlı	IP 44	5	987,00

4x16A / 3h

CEE NORM FİŞ PRİZLER IP 67 (3P+E) 3h / 380-440 V. AC

Ürün Grubu	Referans	Ürün Tanımı	Bağlantı Şekli	Koruma Sınıfı	Kutu / Koli	₺ / Adet
C	3123-301-1600-3h	4x16A Düz Fiş	Vidalı	IP 67	10	605,00
C	3123-304-1600-3h	4x16A Uzatma Prizi	Vidalı	IP 67	10	877,00
C	3123-322-1675-3h	4x16A Makine Prizi (düz) (75x75)	Vidalı	IP 67	10	818,00
C	3123-307-1600-3h	4x16A Duvar Prizi	Vidalı	IP 67	5	1.336,00
C	3023-301-1600-3h	4x16A Düz Fiş	Hızlı	IP 67	10	697,00
C	3023-304-1600-3h	4x16A Uzatma Prizi	Hızlı	IP 67	10	990,00
C	3023-322-1675-3h	4x16A Makine Prizi (düz) (75x75)	Hızlı	IP 67	10	928,00
C	3023-307-1600-3h	4x16A Duvar Prizi	Hızlı	IP 67	5	1.406,00

4x32A / 3h

CEE NORM FİŞ PRİZLER IP 44 (3P+E) 3h / 380-440 V. AC

Ürün Grubu	Referans	Ürün Tanımı	Bağlantı Şekli	Koruma Sınıfı	Kutu / Koli	₺ / Adet
C	3126-301-1601-3h	4x32A Düz Fiş	Vidalı	IP 44	10	605,00
C	3126-304-1601-3h	4x32A Uzatma Prizi	Vidalı	IP 44	10	808,00
C	3126-321-1670-3h	4x32A Makine Prizi (düz) (70x70)	Vidalı	IP 44	10	758,00
C	3126-322-1675-3h	4x32A Makine Prizi (düz) (75x75)	Vidalı	IP 44	10	758,00
C	3126-307-1600-3h	4x32A Duvar Prizi	Vidalı	IP 44	5	1.141,00
C	3026-301-1601-3h	4x32A Düz Fiş	Hızlı	IP 44	10	687,00
C	3026-304-1601-3h	4x32A Uzatma Prizi	Hızlı	IP 44	10	921,00
C	3026-321-1670-3h	4x32A Makine Prizi (düz) (70x70)	Hızlı	IP 44	10	854,00
C	3026-322-1675-3h	4x32A Makine Prizi (düz) (75x75)	Hızlı	IP 44	10	854,00
C	3026-307-1600-3h	4x32A Duvar Prizi	Hızlı	IP 44	5	1.228,00

4x32A / 3h

CEE NORM FİŞ PRİZLER IP 67 (3P+E) 3h / 380-440 V. AC

Ürün Grubu	Referans	Ürün Tanımı	Bağlantı Şekli	Koruma Sınıfı	Kutu / Koli	₺ / Adet
C	3127-301-1600-3h	4x32A Düz Fiş	Vidalı	IP 67	5	814,00
C	3127-304-1600-3h	4x32A Uzatma Prizi	Vidalı	IP 67	5	1.015,00
C	3127-322-1675-3h	4x32A Makine Prizi (düz) (75x75)	Vidalı	IP 67	10	973,00
C	3127-307-1600-3h	4x32A Duvar Prizi	Vidalı	IP 67	5	1.302,00
C	3027-301-1600-3h	4x32A Düz Fiş	Hızlı	IP 67	5	909,00
C	3027-304-1600-3h	4x32A Uzatma Prizi	Hızlı	IP 67	5	1.122,00
C	3027-322-1675-3h	4x32A Makine Prizi (düz) (75x75)	Hızlı	IP 67	10	1.073,00
C	3027-307-1600-3h	4x32A Duvar Prizi	Hızlı	IP 67	5	1.368,00

380-440 V AC

3h

50 - 60 Hz

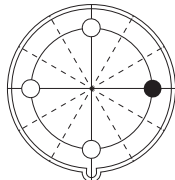

3122-301-1601-3h

3122-304-1601-3h

3122-321-1670-3h

3123-307-1600-3h

- A Ürün Grubu ürünlerimiz 3 iş günü içerisinde sevk edilir.
- B Ürün Grubu ürünlerimiz 7 iş günü içerisinde sevk edilir.
- C Ürün Grubu ürünlerimiz için lütfen termin alınız.

4x16A / 5h

CEE NORM FİŞ PRİZLER IP 44 (3P+E) 5h / 600-690 V. AC

Ürün Grubu	Referans	Ürün Tanımı	Bağlantı Şekli	Koruma Sınıfı	Kutu / Koli	₺ / Adet
C	3122-301-0301-5h	4x16A Düz Fiş	Vidalı	IP 44	10	436,00
C	3122-304-0301-5h	4x16A Uzatma Prizi	Vidalı	IP 44	10	593,00
C	3122-321-0370-5h	4x16A Makine Prizi (düz) (70x70)	Vidalı	IP 44	10	579,00
C	3122-322-0375-5h	4x16A Makine Prizi (düz) (75x75)	Vidalı	IP 44	10	579,00
C	3122-307-0300-5h	4x16A Duvar Prizi	Vidalı	IP 44	5	913,00
C	3022-301-0301-5h	4x16A Düz Fiş	Hızlı	IP 44	10	490,00
C	3022-304-0301-5h	4x16A Uzatma Prizi	Hızlı	IP 44	10	675,00
C	3022-321-0370-5h	4x16A Makine Prizi (düz) (70x70)	Hızlı	IP 44	10	644,00
C	3022-322-0375-5h	4x16A Makine Prizi (düz) (75x75)	Hızlı	IP 44	10	644,00
C	3022-307-0300-5h	4x16A Duvar Prizi	Hızlı	IP 44	5	987,00

4x16A / 5h

CEE NORM FİŞ PRİZLER IP 67 (3P+E) 5h / 600-690 V. AC

Ürün Grubu	Referans	Ürün Tanımı	Bağlantı Şekli	Koruma Sınıfı	Kutu / Koli	₺ / Adet
C	3123-301-0300-5h	4x16A Düz Fiş	Vidalı	IP 67	10	605,00
C	3123-304-0300-5h	4x16A Uzatma Prizi	Vidalı	IP 67	10	877,00
C	3123-322-0375-5h	4x16A Makine Prizi (düz) (75x75)	Vidalı	IP 67	10	818,00
C	3123-307-0300-5h	4x16A Duvar Prizi	Vidalı	IP 67	5	1.336,00
C	3023-301-0300-5h	4x16A Düz Fiş	Hızlı	IP 67	10	697,00
C	3023-304-0300-5h	4x16A Uzatma Prizi	Hızlı	IP 67	10	990,00
C	3023-322-0375-5h	4x16A Makine Prizi (düz) (75x75)	Hızlı	IP 67	10	928,00
C	3023-307-0300-5h	4x16A Duvar Prizi	Hızlı	IP 67	5	1.406,00

4x32A / 5h

CEE NORM FİŞ PRİZLER IP 44 (3P+E) 5h / 600-690 V. AC

Ürün Grubu	Referans	Ürün Tanımı	Bağlantı Şekli	Koruma Sınıfı	Kutu / Koli	₺ / Adet
C	3126-301-0301-5h	4x32A Düz Fiş	Vidalı	IP 44	10	605,00
C	3126-304-0301-5h	4x32A Uzatma Prizi	Vidalı	IP 44	10	808,00
C	3126-321-0370-5h	4x32A Makine Prizi (düz) (70x70)	Vidalı	IP 44	10	758,00
C	3126-322-0375-5h	4x32A Makine Prizi (düz) (75x75)	Vidalı	IP 44	10	758,00
C	3126-307-0300-5h	4x32A Duvar Prizi	Vidalı	IP 44	5	1.141,00
C	3026-301-0300-5h	4x32A Düz Fiş	Hızlı	IP 44	10	687,00
C	3026-304-0300-5h	4x32A Uzatma Prizi	Hızlı	IP 44	10	921,00
C	3026-321-0370-5h	4x32A Makine Prizi (düz) (70x70)	Hızlı	IP 44	10	854,00
C	3026-322-0375-5h	4x32A Makine Prizi (düz) (75x75)	Hızlı	IP 44	10	854,00
C	3026-307-0300-5h	4x32A Duvar Prizi	Hızlı	IP 44	5	1.228,00

4x32A / 5h

CEE NORM FİŞ PRİZLER IP 67 (3P+E) 5h / 600-690 V. AC

Ürün Grubu	Referans	Ürün Tanımı	Bağlantı Şekli	Koruma Sınıfı	Kutu / Koli	₺ / Adet
C	3127-301-0300-5h	4x32A Düz Fiş	Vidalı	IP 67	5	814,00
C	3127-304-0300-5h	4x32A Uzatma Prizi	Vidalı	IP 67	5	1.015,00
C	3127-322-0375-5h	4x32A Makine Prizi (düz) (75x75)	Vidalı	IP 67	10	973,00
C	3127-307-0300-5h	4x32A Duvar Prizi	Vidalı	IP 67	5	1.302,00
C	3027-301-0300-5h	4x32A Düz Fiş	Hızlı	IP 67	5	909,00
C	3027-304-0300-5h	4x32A Uzatma Prizi	Hızlı	IP 67	5	1.122,00
C	3027-322-0375-5h	4x32A Makine Prizi (düz) (75x75)	Hızlı	IP 67	10	1.073,00
C	3027-307-0300-5h	4x32A Duvar Prizi	Hızlı	IP 67	5	1.368,00

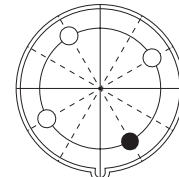

600-690 V AC
5h
50 - 60 Hz

- A Ürün Grubu ürünlerimiz 3 iş günü içerisinde sevk edilir. • B Ürün Grubu ürünlerimiz 7 iş günü içerisinde sevk edilir.
- C Ürün Grubu ürünlerimiz için lütfen termin alınız.

4x16A / 7h

CEE NORM FİŞ PRİZLER IP 44 (3P+E) 7h / 480-500 V. AC

Ürün Grubu	Referans	Ürün Tanımı	Bağlantı Şekli	Koruma Sınıfı	Kutu / Koli	₺ / Adet
C	3122-301-0301-7h	4x16A Düz Fiş	Vidalı	IP 44	10	436,00
C	3122-304-0301-7h	4x16A Uzatma Prizi	Vidalı	IP 44	10	593,00
C	3122-321-0370-7h	4x16A Makine Prizi (düz) (70x70)	Vidalı	IP 44	10	579,00
C	3122-322-0375-7h	4x16A Makine Prizi (düz) (75x75)	Vidalı	IP 44	10	579,00
C	3122-307-0300-7h	4x16A Duvar Prizi	Vidalı	IP 44	5	913,00
C	3022-301-0301-7h	4x16A Düz Fiş	Hızlı	IP 44	10	490,00
C	3022-304-0301-7h	4x16A Uzatma Prizi	Hızlı	IP 44	10	675,00
C	3022-321-0370-7h	4x16A Makine Prizi (düz) (70x70)	Hızlı	IP 44	10	644,00
C	3022-322-0375-7h	4x16A Makine Prizi (düz) (75x75)	Hızlı	IP 44	10	644,00
C	3022-307-0300-7h	4x16A Duvar Prizi	Hızlı	IP 44	5	987,00

4x16A / 7h

CEE NORM FİŞ PRİZLER IP 67 (3P+E) 7h / 480-500 V. AC

Ürün Grubu	Referans	Ürün Tanımı	Bağlantı Şekli	Koruma Sınıfı	Kutu / Koli	₺ / Adet
C	3123-301-0300-7h	4x16A Düz Fiş	Vidalı	IP 67	10	605,00
C	3123-304-0300-7h	4x16A Uzatma Prizi	Vidalı	IP 67	10	877,00
C	3123-322-0375-7h	4x16A Makine Prizi (düz) (75x75)	Vidalı	IP 67	10	818,00
C	3123-307-0300-7h	4x16A Duvar Prizi	Vidalı	IP 67	5	1.336,00
C	3023-301-0300-7h	4x16A Düz Fiş	Hızlı	IP 67	10	697,00
C	3023-304-0300-7h	4x16A Uzatma Prizi	Hızlı	IP 67	10	990,00
C	3023-322-0375-7h	4x16A Makine Prizi (düz) (75x75)	Hızlı	IP 67	10	928,00
C	3023-307-0300-7h	4x16A Duvar Prizi	Hızlı	IP 67	5	1.406,00

4x32A / 7h

CEE NORM FİŞ PRİZLER IP 44 (3P+E) 7h / 480-500 V. AC

Ürün Grubu	Referans	Ürün Tanımı	Bağlantı Şekli	Koruma Sınıfı	Kutu / Koli	₺ / Adet
C	3126-301-0301-7h	4x32A Düz Fiş	Vidalı	IP 44	10	605,00
C	3126-304-0301-7h	4x32A Uzatma Prizi	Vidalı	IP 44	10	808,00
C	3126-321-0370-7h	4x32A Makine Prizi (düz) (70x70)	Vidalı	IP 44	10	758,00
C	3126-322-0375-7h	4x32A Makine Prizi (düz) (75x75)	Vidalı	IP 44	10	758,00
C	3126-307-0300-7h	4x32A Duvar Prizi	Vidalı	IP 44	5	1.141,00
C	3026-301-0301-7h	4x32A Düz Fiş	Hızlı	IP 44	10	687,00
C	3026-304-0301-7h	4x32A Uzatma Prizi	Hızlı	IP 44	10	921,00
C	3026-321-0370-7h	4x32A Makine Prizi (düz) (70x70)	Hızlı	IP 44	10	854,00
C	3026-322-0375-7h	4x32A Makine Prizi (düz) (75x75)	Hızlı	IP 44	10	854,00
C	3026-307-0300-7h	4x32A Duvar Prizi	Hızlı	IP 44	5	1.228,00

4x32A / 7h

CEE NORM FİŞ PRİZLER IP 67 (3P+E) 7h / 480-500 V. AC

Ürün Grubu	Referans	Ürün Tanımı	Bağlantı Şekli	Koruma Sınıfı	Kutu / Koli	₺ / Adet
C	3127-301-0300-7h	4x32A Düz Fiş	Vidalı	IP 67	5	814,00
C	3127-304-0300-7h	4x32A Uzatma Prizi	Vidalı	IP 67	5	1.015,00
C	3127-322-0375-7h	4x32A Makine Prizi (düz) (75x75)	Vidalı	IP 67	10	973,00
C	3127-307-0300-7h	4x32A Duvar Prizi	Vidalı	IP 67	5	1.302,00
C	3027-301-0300-7h	4x32A Düz Fiş	Hızlı	IP 67	5	909,00
C	3027-304-0300-7h	4x32A Uzatma Prizi	Hızlı	IP 67	5	1.122,00
C	3027-322-0375-7h	4x32A Makine Prizi (düz) (75x75)	Hızlı	IP 67	10	1.073,00
C	3027-307-0300-7h	4x32A Duvar Prizi	Hızlı	IP 67	5	1.368,00

480-500 V AC

7h

50 - 60 Hz

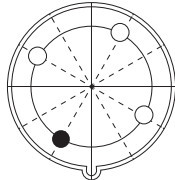

3122-301-0301-7h

3122-304-0301-7h

3123-322-0375-7h

3123-307-0300-7h

- A Ürün Grubu ürünlerimiz 3 iş günü içerisinde sevk edilir. • B Ürün Grubu ürünlerimiz 7 iş günü içerisinde sevk edilir.
- C Ürün Grubu ürünlerimiz için lütfen termin alınız.

4x16A / 10h **CEE NORM FİŞ PRİZLER IP 44** (3P+E) 10h / 100-300 V. AC

Ürün Grubu	Referans	Ürün Tanımı	Bağlantı Şekli	Koruma Sınıfı	Kutu / Koli	₺ / Adet
C	3122-301-1101-10h	4x16A Düz Fiş	Vidalı	IP 44	10	436,00
C	3122-304-1101-10h	4x16A Uzatma Prizi	Vidalı	IP 44	10	593,00
C	3122-321-1170-10h	4x16A Makine Prizi (düz) (70x70)	Vidalı	IP 44	10	579,00
C	3122-322-1175-10h	4x16A Makine Prizi (düz) (75x75)	Vidalı	IP 44	10	579,00
C	3122-307-1100-10h	4x16A Duvar Prizi	Vidalı	IP 44	5	913,00
C	3022-301-1101-10h	4x16A Düz Fiş	Hızlı	IP 44	10	490,00
C	3022-304-1101-10h	4x16A Uzatma Prizi	Hızlı	IP 44	10	675,00
C	3022-321-1170-10h	4x16A Makine Prizi (düz) (70x70)	Hızlı	IP 44	10	644,00
C	3022-322-1175-10h	4x16A Makine Prizi (düz) (75x75)	Hızlı	IP 44	10	644,00
C	3022-307-1100-10h	4x16A Duvar Prizi	Hızlı	IP 44	5	987,00

4x16A / 10h **CEE NORM FİŞ PRİZLER IP 67** (3P+E) 10h / 100-300 V. AC

Ürün Grubu	Referans	Ürün Tanımı	Bağlantı Şekli	Koruma Sınıfı	Kutu / Koli	₺ / Adet
C	3123-301-1100-10h	4x16A Düz Fiş	Vidalı	IP 67	10	605,00
C	3123-304-1100-10h	4x16A Uzatma Prizi	Vidalı	IP 67	10	877,00
C	3123-322-1175-10h	4x16A Makine Prizi (düz) (75x75)	Vidalı	IP 67	10	818,00
C	3123-307-1100-10h	4x16A Duvar Prizi	Vidalı	IP 67	5	1.336,00
C	3023-301-1100-10h	4x16A Düz Fiş	Hızlı	IP 67	10	697,00
C	3023-304-1100-10h	4x16A Uzatma Prizi	Hızlı	IP 67	10	990,00
C	3023-322-1175-10h	4x16A Makine Prizi (düz) (75x75)	Hızlı	IP 67	10	928,00
C	3023-307-1100-10h	4x16A Duvar Prizi	Hızlı	IP 67	5	1.406,00

4x32A / 10h **CEE NORM FİŞ PRİZLER IP 44** (3P+E) 10h / 100-300 V. AC

Ürün Grubu	Referans	Ürün Tanımı	Bağlantı Şekli	Koruma Sınıfı	Kutu / Koli	₺ / Adet
C	3126-301-1101-10h	4x32A Düz Fiş	Vidalı	IP 44	10	605,00
C	3126-304-1101-10h	4x32A Uzatma Prizi	Vidalı	IP 44	10	808,00
C	3126-321-1170-10h	4x32A Makine Prizi (düz) (70x70)	Vidalı	IP 44	10	758,00
C	3126-322-1175-10h	4x32A Makine Prizi (düz) (75x75)	Vidalı	IP 44	10	758,00
C	3126-307-1100-10h	4x32A Duvar Prizi	Vidalı	IP 44	5	1.141,00
C	3026-301-1101-10h	4x32A Düz Fiş	Hızlı	IP 44	10	687,00
C	3026-304-1101-10h	4x32A Uzatma Prizi	Hızlı	IP 44	10	921,00
C	3026-321-1170-10h	4x32A Makine Prizi (düz) (70x70)	Hızlı	IP 44	10	854,00
C	3026-322-1175-10h	4x32A Makine Prizi (düz) (75x75)	Hızlı	IP 44	10	854,00
C	3026-307-1100-10h	4x32A Duvar Prizi	Hızlı	IP 44	5	1.228,00

4x32A / 10h **CEE NORM FİŞ PRİZLER IP 67** (3P+E) 10h / 100-300 V. AC

Ürün Grubu	Referans	Ürün Tanımı	Bağlantı Şekli	Koruma Sınıfı	Kutu / Koli	₺ / Adet
C	3127-301-1100-10h	4x32A Düz Fiş	Vidalı	IP 67	5	814,00
C	3127-304-1100-10h	4x32A Uzatma Prizi	Vidalı	IP 67	5	1.015,00
C	3127-322-1175-10h	4x32A Makine Prizi (düz) (75x75)	Vidalı	IP 67	10	973,00
C	3127-307-1100-10h	4x32A Duvar Prizi	Vidalı	IP 67	5	1.302,00
C	3027-301-1100-10h	4x32A Düz Fiş	Hızlı	IP 67	5	909,00
C	3027-304-1100-10h	4x32A Uzatma Prizi	Hızlı	IP 67	5	1.122,00
C	3027-322-1175-10h	4x32A Makine Prizi (düz) (75x75)	Hızlı	IP 67	10	1.073,00
C	3027-307-1100-10h	4x32A Duvar Prizi	Hızlı	IP 67	5	1.368,00

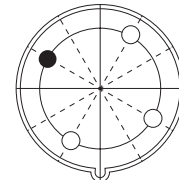

100-300 V AC
10h
50 - 60 Hz

- A Ürün Grubu ürünlerimiz 3 iş günü içerisinde sevk edilir.
- B Ürün Grubu ürünlerimiz 7 iş günü içerisinde sevk edilir.
- C Ürün Grubu ürünlerimiz için lütfen termin alınız.

Alçak Gerilim Fiş ve Prizler



24V~ 50/60 Hz	24V~ 50/60 Hz 12h	24/42V~ 100/200 Hz 4h	24/42V~ 300 Hz 2h	24/42V~ 400 Hz 3h	24/42V~ 401/500 Hz 11h	24/42V= DC 10h
-------------------------	--------------------------------	------------------------------------	--------------------------------	--------------------------------	-------------------------------------	-----------------------------

Anma Gerilimi V	Frekans Hz	Saat Pozisyonu		Renk EN 60309
		2P	3P	
20-25	50/60	Küçük Sabitleyicisiz	Küçük Sabitleyicisiz	Mor
40-50	50/60	12	12	Beyaz
20-25 and 40-50	100-200	4	4	Yeşil
	300	2	2	
	400	3	3	
	>400-500	11	11	
	DC	10	-	Beyaz

Priz önden görünüm

Küçük Sabitleyici

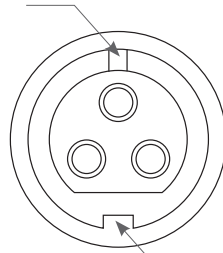

Ana Sabitleyici



2x16A

ALÇAK GERİLİM FİŞ PRİZLER IP 44 (2P)

Ürün Grubu	Referans	Gerilim (V) Frekans (Hz)	Ürün Tanımı	Renk	Bağlantı Şekli	Koruma Sınıfı	Kutu / Koli	₺ / Adet
C	3118-301-1800	24V 50/60Hz	2x16A Düz Fiş	Mor	Vidalı	IP 44	10	644,00
C	3118-304-1800		2x16A Uzatma Prizi		Vidalı	IP 44	10	787,00
C	3118-321-1800		2x16A Makine Prizi (düz) (70x70)		Vidalı	IP 44	10	687,00
C	3118-325-1800		2x16A Makine Prizi (düz) (55x55) yekpare		Vidalı	IP 44	5	687,00
C	3118-307-1800		2x16A Duvar Prizi		Vidalı	IP 44	10	1.073,00
C	3118-319-1800		2x16A Makine Fişi (düz) (70x70)		Vidalı	IP 44	10	758,00
C	3118-318-1800		2x16A Makine Fişi (eğik)		Vidalı	IP 44	10	758,00
C	3118-312-1800		2x16A Duvar Fişi		Vidalı	IP 44	10	1.073,00

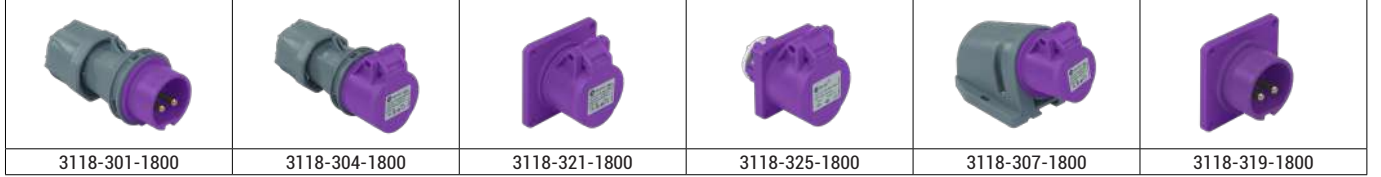

2x16A

ALÇAK GERİLİM FİŞ PRİZLER IP 67 (2P)

Ürün Grubu	Referans	Gerilim (V) Frekans (Hz)	Ürün Tanımı	Renk	Bağlantı Şekli	Koruma Sınıfı	Kutu / Koli	₺ / Adet
C	3119-301-1800	24V 50/60Hz	2x16A Düz Fiş	Mor	Vidalı	IP 67	10	793,00
C	3119-304-1800		2x16A Uzatma Prizi		Vidalı	IP 67	10	1.002,00
C	3119-322-1800		2x16A Makine Prizi (düz) (83x90)		Vidalı	IP 67	5	944,00
C	3119-307-1800		2x16A Duvar Prizi (83x90)		Vidalı	IP 67	10	1.574,00

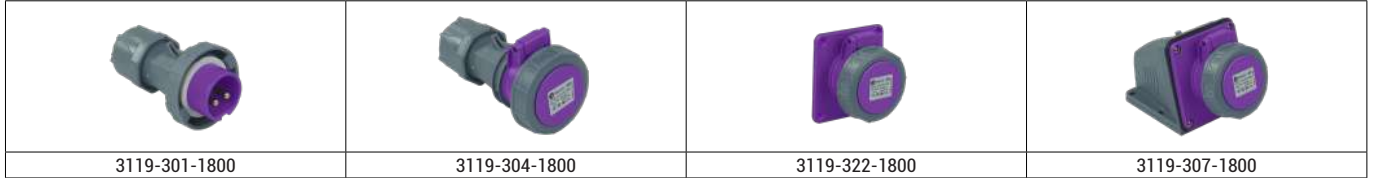

3x16A

ALÇAK GERİLİM FİŞ PRİZLER IP 44 (2P)

Ürün Grubu	Referans	Gerilim (V) Frekans (Hz)	Ürün Tanımı	Renk	Bağlantı Şekli	Koruma Sınıfı	Kutu / Koli	₺ / Adet
C	3120-301-1800	24V 50/60Hz	3x16A Düz Fiş	Mor	Vidalı	IP 44	10	715,00
C	3120-304-1800		3x16A Uzatma Prizi		Vidalı	IP 44	10	859,00
C	3120-321-1800		3x16A Makine Prizi (düz) (70x70)		Vidalı	IP 44	10	745,00
C	3120-325-1800		3x16A Makine Prizi (düz) (55x55) yekpare		Vidalı	IP 44	5	745,00
C	3120-307-1800		3x16A Duvar Prizi		Vidalı	IP 44	10	1.145,00
C	3120-319-1800		3x16A Makine Fişi (düz) (70x70)		Vidalı	IP 44	10	830,00
C	3120-318-1800		3x16A Makine Fişi (eğik)		Vidalı	IP 44	10	830,00
C	3120-312-1800		3x16A Duvar Fişi		Vidalı	IP 44	10	1.145,00



3x16A

ALÇAK GERİLİM FİŞ PRİZLER IP 67 (2P)

Ürün Grubu	Referans	Gerilim (V) Frekans (Hz)	Ürün Tanımı	Renk	Bağlantı Şekli	Koruma Sınıfı	Kutu / Koli	₺ / Adet
C	3121-301-1800	24V 50/60Hz	3x16A Düz Fiş	Mor	Vidalı	IP 67	10	927,00
C	3121-304-1800		3x16A Uzatma Prizi		Vidalı	IP 67	10	1.085,00
C	3121-322-1800		3x16A Makine Prizi (düz) (83x90)		Vidalı	IP 67	5	1.016,00
C	3121-307-1800		3x16A Duvar Prizi (83x90)		Vidalı	IP 67	10	1.646,00

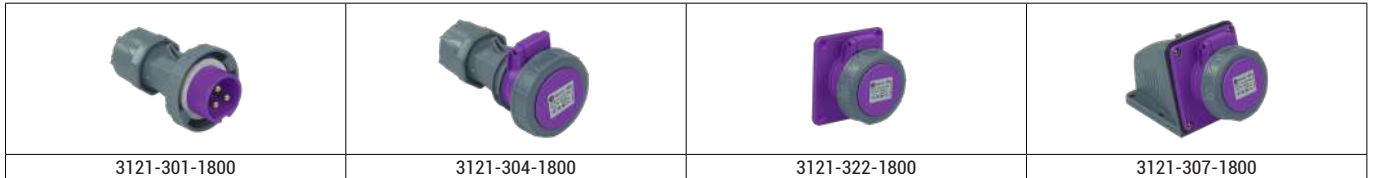

- A Ürün Grubu ürünlerimiz 3 iş günü içerisinde sevk edilir. • B Ürün Grubu ürünlerimiz 7 iş günü içerisinde sevk edilir.
- C Ürün Grubu ürünlerimiz için lütfen termin alınız.

2x32A

ALÇAK GERİLİM FİŞ PRİZLER IP 44 (2P)

Ürün Grubu	Referans	Gerilim (V) Frekans (Hz)	Ürün Tanımı	Renk	Bağlantı Şekli	Koruma Sınıfı	Kutu / Koli	₺ / Adet
C	3112-301-1800	24V 50/60Hz	2x32A Düz Fiş	Mor	Vidalı	IP 44	10	863,00
C	3112-304-1800		2x32A Uzatma Prizi		Vidalı	IP 44	10	1.025,00
C	3112-321-1800		2x32A Makine Prizi (düz) (70x70)		Vidalı	IP 44	10	879,00
C	3112-325-1800		2x32A Makine Prizi (düz) (55x55) yekpare		Vidalı	IP 44	5	879,00
C	3112-307-1800		2x32A Duvar Prizi		Vidalı	IP 44	10	1.466,00
C	3112-319-1800		2x32A Makine Fişi (düz) (70x70)		Vidalı	IP 44	10	993,00
C	3112-318-1800		2x32A Makine Fişi (eğik)		Vidalı	IP 44	10	993,00
C	3112-312-1800		2x32A Duvar Fişi		Vidalı	IP 44	10	1.466,00



2x32A

ALÇAK GERİLİM FİŞ PRİZLER IP 67 (2P)

Ürün Grubu	Referans	Gerilim (V) Frekans (Hz)	Ürün Tanımı	Renk	Bağlantı Şekli	Koruma Sınıfı	Kutu / Koli	₺ / Adet
C	3113-301-1800	24V 50/60Hz	2x32A Düz Fiş	Mor	Vidalı	IP 67	10	1.110,00
C	3113-304-1800		2x32A Uzatma Prizi		Vidalı	IP 67	10	1.333,00
C	3113-322-1800		2x32A Makine Prizi (düz) (83x90)		Vidalı	IP 67	5	1.140,00
C	3113-307-1800		2x32A Duvar Prizi (83x90)		Vidalı	IP 67	10	1.850,00

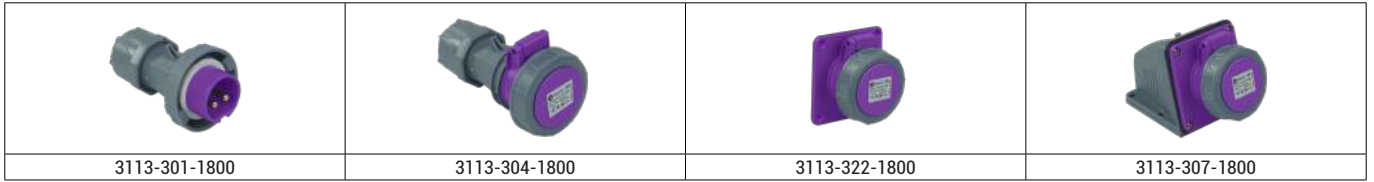

3x32A

ALÇAK GERİLİM FİŞ PRİZLER IP 44 (2P)

Ürün Grubu	Referans	Gerilim (V) Frekans (Hz)	Ürün Tanımı	Renk	Bağlantı Şekli	Koruma Sınıfı	Kutu / Koli	₺ / Adet
C	3124-301-1800	24V 50/60Hz	3x32A Düz Fiş	Mor	Vidalı	IP 44	10	893,00
C	3124-304-1800		3x32A Uzatma Prizi		Vidalı	IP 44	10	1.047,00
C	3124-321-1800		3x32A Makine Prizi (düz) (70x70)		Vidalı	IP 44	10	909,00
C	3124-325-1800		3x32A Makine Prizi (düz) (55x55) yekpare		Vidalı	IP 44	5	909,00
C	3124-307-1800		3x32A Duvar Prizi		Vidalı	IP 44	10	1.509,00
C	3124-319-1800		3x32A Makine Fişi (düz) (70x70)		Vidalı	IP 44	10	1.016,00
C	3124-318-1800		3x32A Makine Fişi (eğik)		Vidalı	IP 44	10	1.016,00
C	3124-312-1800		3x32A Duvar Fişi		Vidalı	IP 44	10	1.509,00



3x32A

ALÇAK GERİLİM FİŞ PRİZLER IP 67 (2P)

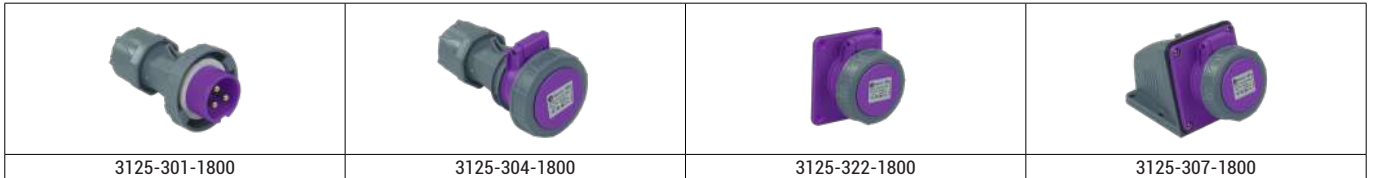

Ürün Grubu	Referans	Gerilim (V) Frekans (Hz)	Ürün Tanımı	Renk	Bağlantı Şekli	Koruma Sınıfı	Kutu / Koli	₺ / Adet
C	3125-301-1800	24V 50/60Hz	3x32A Düz Fiş	Mor	Vidalı	IP 67	10	1.154,00
C	3125-304-1800		3x32A Uzatma Prizi		Vidalı	IP 67	10	1.463,00
C	3125-322-1800		3x32A Makine Prizi (düz) (83x90)		Vidalı	IP 67	5	1.232,00
C	3125-307-1800		3x32A Duvar Prizi (83x90)		Vidalı	IP 67	10	2.088,00



- A Ürün Grubu ürünlerimiz 3 iş günü içerisinde sevk edilir. • B Ürün Grubu ürünlerimiz 7 iş günü içerisinde sevk edilir.
- C Ürün Grubu ürünlerimiz için lütfen termin alınız.

2x16A

ALÇAK GERİLİM FİŞ PRİZLER IP 44 (2P)

Ürün Grubu	Referans	Gerilim (V) Frekans (Hz)	Ürün Tanımı	Renk	Bağlantı Şekli	Koruma Sınıfı	Kutu / Koli	₺ / Adet
C	3118-301-1100-2h	24/42V 300Hz 2h	2x16A Düz Fiş	Yeşil	Vidalı	IP 44	10	728,00
C	3118-304-1100-2h		2x16A Uzatma Prizi		Vidalı	IP 44	10	831,00
C	3118-321-1100-2h		2x16A Makine Prizi (düz) (70x70)		Vidalı	IP 44	10	753,00
C	3118-325-1100-2h		2x16A Makine Prizi (düz) (55x55) yekpare		Vidalı	IP 44	5	753,00
C	3118-307-1100-2h		2x16A Duvar Prizi		Vidalı	IP 44	10	1.186,00
C	3118-319-1100-2h		2x16A Makine Fişi (düz) (70x70)		Vidalı	IP 44	10	792,00
C	3118-318-1100-2h		2x16A Makine Fişi (eğik)		Vidalı	IP 44	10	792,00
C	3118-312-1100-2h		2x16A Duvar Fişi		Vidalı	IP 44	10	1.186,00
C	3118-301-1100-3h	24/42V 400Hz 3h	2x16A Düz Fiş	Yeşil	Vidalı	IP 44	10	728,00
C	3118-304-1100-3h		2x16A Uzatma Prizi		Vidalı	IP 44	10	831,00
C	3118-321-1100-3h		2x16A Makine Prizi (düz) (70x70)		Vidalı	IP 44	10	753,00
C	3118-325-1100-3h		2x16A Makine Prizi (düz) (55x55) yekpare		Vidalı	IP 44	5	753,00
C	3118-307-1100-3h		2x16A Duvar Prizi		Vidalı	IP 44	10	1.186,00
C	3118-319-1100-3h		2x16A Makine Fişi (düz) (70x70)		Vidalı	IP 44	10	792,00
C	3118-318-1100-3h		2x16A Makine Fişi (eğik)		Vidalı	IP 44	10	792,00
C	3118-312-1100-3h		2x16A Duvar Fişi		Vidalı	IP 44	10	1.186,00
C	3118-301-1100-4h	24/42V 100/200Hz 4h	2x16A Düz Fiş	Yeşil	Vidalı	IP 44	10	728,00
C	3118-304-1100-4h		2x16A Uzatma Prizi		Vidalı	IP 44	10	831,00
C	3118-321-1100-4h		2x16A Makine Prizi (düz) (70x70)		Vidalı	IP 44	10	753,00
C	3118-325-1100-4h		2x16A Makine Prizi (düz) (55x55) yekpare		Vidalı	IP 44	5	753,00
C	3118-307-1100-4h		2x16A Duvar Prizi		Vidalı	IP 44	10	1.186,00
C	3118-319-1100-4h		2x16A Makine Fişi (düz) (70x70)		Vidalı	IP 44	10	792,00
C	3118-318-1100-4h		2x16A Makine Fişi (eğik)		Vidalı	IP 44	10	792,00
C	3118-312-1100-4h		2x16A Duvar Fişi		Vidalı	IP 44	10	1.186,00
C	3118-301-1100-11h	24/42V 401/500Hz 11h	2x16A Düz Fiş	Yeşil	Vidalı	IP 44	10	728,00
C	3118-304-1100-11h		2x16A Uzatma Prizi		Vidalı	IP 44	10	831,00
C	3118-321-1100-11h		2x16A Makine Prizi (düz) (70x70)		Vidalı	IP 44	10	753,00
C	3118-325-1100-11h		2x16A Makine Prizi (düz) (55x55) yekpare		Vidalı	IP 44	5	753,00
C	3118-307-1100-11h		2x16A Duvar Prizi		Vidalı	IP 44	10	1.186,00
C	3118-319-1100-11h		2x16A Makine Fişi (düz) (70x70)		Vidalı	IP 44	10	792,00
C	3118-318-1100-11h		2x16A Makine Fişi (eğik)		Vidalı	IP 44	10	792,00
C	3118-312-1100-11h		2x16A Duvar Fişi		Vidalı	IP 44	10	1.186,00
								
C	3118-301-0400-10h	24/42V DC 10h	2x16A Düz Fiş	Beyaz	Vidalı	IP 44	10	728,00
C	3118-304-0400-10h		2x16A Uzatma Prizi		Vidalı	IP 44	10	831,00
C	3118-321-0400-10h		2x16A Makine Prizi (düz) (70x70)		Vidalı	IP 44	10	753,00
C	3118-325-0400-10h		2x16A Makine Prizi (düz) (55x55) yekpare		Vidalı	IP 44	5	753,00
C	3118-307-0400-10h		2x16A Duvar Prizi		Vidalı	IP 44	10	1.186,00
C	3118-319-0400-10h		2x16A Makine Fişi (düz) (70x70)		Vidalı	IP 44	10	792,00
C	3118-318-0400-10h		2x16A Makine Fişi (eğik)		Vidalı	IP 44	10	792,00
C	3118-312-0400-10h		2x16A Duvar Fişi		Vidalı	IP 44	10	1.186,00
C	3118-301-0400-12h	42V 50/60Hz 12h	2x16A Düz Fiş	Beyaz	Vidalı	IP 44	10	728,00
C	3118-304-0400-12h		2x16A Uzatma Prizi		Vidalı	IP 44	10	831,00
C	3118-321-0400-12h		2x16A Makine Prizi (düz) (70x70)		Vidalı	IP 44	10	753,00
C	3118-325-0400-12h		2x16A Makine Prizi (düz) (55x55) yekpare		Vidalı	IP 44	5	753,00
C	3118-307-0400-12h		2x16A Duvar Prizi		Vidalı	IP 44	10	1.186,00
C	3118-319-0400-12h		2x16A Makine Fişi (düz) (70x70)		Vidalı	IP 44	10	792,00
C	3118-318-0400-12h		2x16A Makine Fişi (eğik)		Vidalı	IP 44	10	792,00
C	3118-312-0400-12h		2x16A Duvar Fişi		Vidalı	IP 44	10	1.186,00
								

- A Ürün Grubu ürünlerimiz 3 iş günü içerisinde sevk edilir.
- B Ürün Grubu ürünlerimiz 7 iş günü içerisinde sevk edilir.
- C Ürün Grubu ürünlerimiz için lütfen termin alınız.

2x16A

ALÇAK GERİLİM FİŞ PRİZLER IP 67 (2P)

Ürün Grubu	Referans	Gerilim (V) Frekans (Hz)	Ürün Tanımı	Renk	Bağlantı Şekli	Koruma Sınıfı	Kutu / Koli	₺ / Adet
C	3119-301-1100-2h	24/42V	2x16A Düz Fiş	Yeşil	Vidalı	IP 67	10	1.033,00
C	3119-304-1100-2h	300Hz 2h	2x16A Uzatma Prizi		Vidalı	IP 67	10	1.192,00
C	3119-322-1100-2h		2x16A Makine Prizi (düz) (83x90)		Vidalı	IP 67	5	1.068,00
C	3119-307-1100-2h		2x16A Duvar Prizi (83x90)		Vidalı	IP 67	10	1.894,00
C	3119-301-1100-3h		24/42V	2x16A Düz Fiş	Yeşil	Vidalı	IP 67	10
C	3119-304-1100-3h	400Hz 3h	2x16A Uzatma Prizi	Vidalı		IP 67	10	1.192,00
C	3119-322-1100-3h		2x16A Makine Prizi (düz) (83x90)	Vidalı		IP 67	5	1.068,00
C	3119-307-1100-3h		2x16A Duvar Prizi (83x90)	Vidalı		IP 67	10	1.894,00
C	3119-301-1100-4h		24/42V	2x16A Düz Fiş	Yeşil	Vidalı	IP 67	10
C	3119-304-1100-4h	100/200Hz 4h	2x16A Uzatma Prizi	Vidalı		IP 67	10	1.192,00
C	3119-322-1100-4h		2x16A Makine Prizi (düz) (83x90)	Vidalı		IP 67	5	1.068,00
C	3119-307-1100-4h		2x16A Duvar Prizi (83x90)	Vidalı		IP 67	10	1.894,00
C	3119-301-1100-11h		24/42V	2x16A Düz Fiş	Yeşil	Vidalı	IP 67	10
C	3119-304-1100-11h	401/500Hz 11h	2x16A Uzatma Prizi	Vidalı		IP 67	10	1.192,00
C	3119-322-1100-11h		2x16A Makine Prizi (düz) (83x90)	Vidalı		IP 67	5	1.068,00
C	3119-307-1100-11h		2x16A Duvar Prizi (83x90)	Vidalı		IP 67	10	1.894,00



3119-301-1100-2h



3119-304-1100-2h



3119-322-1100-2h



3119-307-1100-2h

C	3119-301-0400-10h	24/42V	2x16A Düz Fiş	Beyaz	Vidalı	IP 67	10	1.033,00
C	3119-304-0400-10h	DC 10h	2x16A Uzatma Prizi		Vidalı	IP 67	10	1.192,00
C	3119-322-0400-10h		2x16A Makine Prizi (düz) (83x90)		Vidalı	IP 67	5	1.068,00
C	3119-307-0400-10h		2x16A Duvar Prizi (83x90)		Vidalı	IP 67	10	1.894,00
C	3119-301-0400-12h		42V	2x16A Düz Fiş	Beyaz	Vidalı	IP 67	10
C	3119-304-0400-12h	50/60Hz 12h	2x16A Uzatma Prizi	Vidalı		IP 67	10	1.192,00
C	3119-322-0400-12h		2x16A Makine Prizi (düz) (83x90)	Vidalı		IP 67	5	1.068,00
C	3119-307-0400-12h		2x16A Duvar Prizi (83x90)	Vidalı		IP 67	10	1.894,00



3119-301-0400-12h



3119-304-0400-12h



3119-322-0400-12h



3119-307-0400-12h

- A Ürün Grubu ürünlerimiz 3 iş günü içerisinde sevk edilir. • B Ürün Grubu ürünlerimiz 7 iş günü içerisinde sevk edilir.
- C Ürün Grubu ürünlerimiz için lütfen termin alınız.

3x16A

ALÇAK GERİLİM FİŞ PRİZLER IP 44 (2P)

Ürün Grubu	Referans	Gerilim (V) Frekans (Hz)	Ürün Tanımı	Renk	Bağlantı Şekli	Koruma Sınıfı	Kutu / Koli	₺ / Adet
C	3120-301-1100-2h	24/42V 300Hz 2h	3x16A Düz Fiş	Yeşil	Vidalı	IP 44	10	864,00
C	3120-304-1100-2h		3x16A Uzatma Prizi		Vidalı	IP 44	10	1.003,00
C	3120-321-1100-2h		3x16A Makine Prizi (düz) (70x70)		Vidalı	IP 44	10	935,00
C	3120-325-1100-2h		3x16A Makine Prizi (düz) (55x55) yekpare		Vidalı	IP 44	5	935,00
C	3120-307-1100-2h		3x16A Duvar Prizi		Vidalı	IP 44	10	1.314,00
C	3120-319-1100-2h		3x16A Makine Fişi (düz) (70x70)		Vidalı	IP 44	10	881,00
C	3120-318-1100-2h		3x16A Makine Fişi (eğik)		Vidalı	IP 44	10	881,00
C	3120-312-1100-2h		3x16A Duvar Fişi		Vidalı	IP 44	10	1.314,00
C	3120-301-1100-3h	24/42V 400Hz 3h	3x16A Düz Fiş	Yeşil	Vidalı	IP 44	10	864,00
C	3120-304-1100-3h		3x16A Uzatma Prizi		Vidalı	IP 44	10	1.003,00
C	3120-321-1100-3h		3x16A Makine Prizi (düz) (70x70)		Vidalı	IP 44	10	935,00
C	3120-325-1100-3h		3x16A Makine Prizi (düz) (55x55) yekpare		Vidalı	IP 44	5	935,00
C	3120-307-1100-3h		3x16A Duvar Prizi		Vidalı	IP 44	10	1.314,00
C	3120-319-1100-3h		3x16A Makine Fişi (düz) (70x70)		Vidalı	IP 44	10	881,00
C	3120-318-1100-3h		3x16A Makine Fişi (eğik)		Vidalı	IP 44	10	881,00
C	3120-312-1100-3h		3x16A Duvar Fişi		Vidalı	IP 44	10	1.314,00
C	3120-301-1100-4h	24/42V 100/200Hz 4h	3x16A Düz Fiş	Yeşil	Vidalı	IP 44	10	864,00
C	3120-304-1100-4h		3x16A Uzatma Prizi		Vidalı	IP 44	10	1.003,00
C	3120-321-1100-4h		3x16A Makine Prizi (düz) (70x70)		Vidalı	IP 44	10	935,00
C	3120-325-1100-4h		3x16A Makine Prizi (düz) (55x55) yekpare		Vidalı	IP 44	5	935,00
C	3120-307-1100-4h		3x16A Duvar Prizi		Vidalı	IP 44	10	1.314,00
C	3120-319-1100-4h		3x16A Makine Fişi (düz) (70x70)		Vidalı	IP 44	10	881,00
C	3120-318-1100-4h		3x16A Makine Fişi (eğik)		Vidalı	IP 44	10	881,00
C	3120-312-1100-4h		3x16A Duvar Fişi		Vidalı	IP 44	10	1.314,00
C	3120-301-1100-11h	24/42V 401/500Hz 11h	3x16A Düz Fiş	Yeşil	Vidalı	IP 44	10	864,00
C	3120-304-1100-11h		3x16A Uzatma Prizi		Vidalı	IP 44	10	1.003,00
C	3120-321-1100-11h		3x16A Makine Prizi (düz) (70x70)		Vidalı	IP 44	10	935,00
C	3120-325-1100-11h		3x16A Makine Prizi (düz) (55x55) yekpare		Vidalı	IP 44	5	935,00
C	3120-307-1100-11h		3x16A Duvar Prizi		Vidalı	IP 44	10	1.314,00
C	3120-319-1100-11h		3x16A Makine Fişi (düz) (70x70)		Vidalı	IP 44	10	881,00
C	3120-318-1100-11h		3x16A Makine Fişi (eğik)		Vidalı	IP 44	10	881,00
C	3120-312-1100-11h		3x16A Duvar Fişi		Vidalı	IP 44	10	1.314,00

					
3120-301-1100-4h	3120-304-1100-4h	3120-321-1100-4h	3120-325-1100-4h	3120-318-1100-4h	3120-312-1100-4h

C	3120-301-0400-12h	42V 50/60Hz 12h	3x16A Düz Fiş	Beyaz	Vidalı	IP 44	10	864,00
C	3120-304-0400-12h		3x16A Uzatma Prizi		Vidalı	IP 44	10	1.003,00
C	3120-321-0400-12h		3x16A Makine Prizi (düz) (70x70)		Vidalı	IP 44	10	935,00
C	3120-325-0400-12h		3x16A Makine Prizi (düz) (55x55) yekpare		Vidalı	IP 44	5	935,00
C	3120-307-0400-12h		3x16A Duvar Prizi		Vidalı	IP 44	10	1.314,00
C	3120-319-0400-12h		3x16A Makine Fişi (düz) (70x70)		Vidalı	IP 44	10	881,00
C	3120-318-0400-12h		3x16A Makine Fişi (eğik)		Vidalı	IP 44	10	881,00
C	3120-312-0400-12h		3x16A Duvar Fişi		Vidalı	IP 44	10	1.314,00

					
3120-301-0400-12h	3120-304-0400-12h	3120-325-0400-12h	3120-307-0400-12h	3120-319-0400-12h	3120-318-0400-12h

- A Ürün Grubu ürünlerimiz 3 iş günü içerisinde sevk edilir. • B Ürün Grubu ürünlerimiz 7 iş günü içerisinde sevk edilir.
- C Ürün Grubu ürünlerimiz için lütfen termin alınız.

3x16A

ALÇAK GERİLİM FİŞ PRİZLER IP 67 (2P)

Ürün Grubu	Referans	Gerilim (V) Frekans (Hz)	Ürün Tanımı	Renk	Bağlantı Şekli	Koruma Sınıfı	Kutu / Koli	₺ / Adet
C	3121-301-1100-2h	24/42V	3x16A Düz Fiş	Yeşil	Vidalı	IP 67	10	1.214,00
C	3121-304-1100-2h	300Hz 2h	3x16A Uzatma Prizi		Vidalı	IP 67	10	1.420,00
C	3121-322-1100-2h		3x16A Makine Prizi (düz) (83x90)		Vidalı	IP 67	5	1.278,00
C	3121-307-1100-2h		3x16A Duvar Prizi (83x90)		Vidalı	IP 67	10	2.111,00
C	3121-301-1100-3h		24/42V	3x16A Düz Fiş	Yeşil	Vidalı	IP 67	10
C	3121-304-1100-3h	400Hz 3h	3x16A Uzatma Prizi	Vidalı		IP 67	10	1.420,00
C	3121-322-1100-3h		3x16A Makine Prizi (düz) (83x90)	Vidalı		IP 67	5	1.278,00
C	3121-307-1100-3h		3x16A Duvar Prizi (83x90)	Vidalı		IP 67	10	2.111,00
C	3121-301-1100-4h		24/42V	3x16A Düz Fiş	Yeşil	Vidalı	IP 67	10
C	3121-304-1100-4h	100/200Hz 4h	3x16A Uzatma Prizi	Vidalı		IP 67	10	1.420,00
C	3121-322-1100-4h		3x16A Makine Prizi (düz) (83x90)	Vidalı		IP 67	5	1.278,00
C	3121-307-1100-4h		3x16A Duvar Prizi (83x90)	Vidalı		IP 67	10	2.111,00
C	3121-301-1100-11h		24/42V	3x16A Düz Fiş	Yeşil	Vidalı	IP 67	10
C	3121-304-1100-11h	401/500Hz 11h	3x16A Uzatma Prizi	Vidalı		IP 67	10	1.420,00
C	3121-322-1100-11h		3x16A Makine Prizi (düz) (83x90)	Vidalı		IP 67	5	1.278,00
C	3121-307-1100-11h		3x16A Duvar Prizi (83x90)	Vidalı		IP 67	10	2.111,00



3121-301-1100-11h



3121-304-1100-11h



3121-322-1100-11h



3121-307-1100-11h

C	3121-301-0400-12h	42V	3x16A Düz Fiş	Beyaz	Vidalı	IP 67	10	1.214,00
C	3121-304-0400-12h	50/60Hz 12h	3x16A Uzatma Prizi		Vidalı	IP 67	10	1.420,00
C	3121-322-0400-12h		3x16A Makine Prizi (düz) (83x90)		Vidalı	IP 67	5	1.278,00
C	3121-307-0400-12h		3x16A Duvar Prizi (83x90)		Vidalı	IP 67	10	2.111,00



3121-301-0400-12h



3121-304-0400-12h



3121-322-0400-12h













3121-307-0400-12h

- A Ürün Grubu ürünlerimiz 3 iş günü içerisinde sevk edilir.
- B Ürün Grubu ürünlerimiz 7 iş günü içerisinde sevk edilir.
- C Ürün Grubu ürünlerimiz için lütfen termin alınız.

2x32A

ALÇAK GERİLİM FİŞ PRİZLER IP 44 (2P)

Ürün Grubu	Referans	Gerilim (V) Frekans (Hz)	Ürün Tanımı	Renk	Bağlantı Şekli	Koruma Sınıfı	Kutu / Koli	₺ / Adet	
C	3112-301-1100-2h	24/42V 300Hz 2h	2x32A Düz Fiş	Yeşil	Vidalı	IP 44	10	864,00	
C	3112-304-1100-2h		2x32A Uzatma Prizi		Vidalı	IP 44	10	1.003,00	
C	3112-321-1100-2h		2x32A Makine Prizi (düz) (70x70)		Vidalı	IP 44	10	878,00	
C	3112-325-1100-2h		2x32A Makine Prizi (düz) (55x55) yekpare		Vidalı	IP 44	5	878,00	
C	3112-307-1100-2h		2x32A Duvar Prizi		Vidalı	IP 44	10	1.431,00	
C	3112-319-1100-2h		2x32A Makine Fişi (düz) (70x70)		Vidalı	IP 44	10	947,00	
C	3112-318-1100-2h		2x32A Makine Fişi (eğik)		Vidalı	IP 44	10	947,00	
C	3112-312-1100-2h		2x32A Duvar Fişi		Vidalı	IP 44	10	1.431,00	
C	3112-301-1100-3h	24/42V 400Hz 3h	2x32A Düz Fiş	Yeşil	Vidalı	IP 44	10	864,00	
C	3112-304-1100-3h		2x32A Uzatma Prizi		Vidalı	IP 44	10	1.003,00	
C	3112-321-1100-3h		2x32A Makine Prizi (düz) (70x70)		Vidalı	IP 44	10	878,00	
C	3112-325-1100-3h		2x32A Makine Prizi (düz) (55x55) yekpare		Vidalı	IP 44	5	878,00	
C	3112-307-1100-3h		2x32A Duvar Prizi		Vidalı	IP 44	10	1.431,00	
C	3112-319-1100-3h		2x32A Makine Fişi (düz) (70x70)		Vidalı	IP 44	10	947,00	
C	3112-318-1100-3h		2x32A Makine Fişi (eğik)		Vidalı	IP 44	10	947,00	
C	3112-312-1100-3h		2x32A Duvar Fişi		Vidalı	IP 44	10	1.431,00	
C	3112-301-1100-4h	24/42V 100/200Hz 4h	2x32A Düz Fiş	Yeşil	Vidalı	IP 44	10	864,00	
C	3112-304-1100-4h		2x32A Uzatma Prizi		Vidalı	IP 44	10	1.003,00	
C	3112-321-1100-4h		2x32A Makine Prizi (düz) (70x70)		Vidalı	IP 44	10	878,00	
C	3112-325-1100-4h		2x32A Makine Prizi (düz) (55x55) yekpare		Vidalı	IP 44	5	878,00	
C	3112-307-1100-4h		2x32A Duvar Prizi		Vidalı	IP 44	10	1.431,00	
C	3112-319-1100-4h		2x32A Makine Fişi (düz) (70x70)		Vidalı	IP 44	10	947,00	
C	3112-318-1100-4h		2x32A Makine Fişi (eğik)		Vidalı	IP 44	10	947,00	
C	3112-312-1100-4h		2x32A Duvar Fişi		Vidalı	IP 44	10	1.431,00	
C	3112-301-1100-11h	24/42V 401/500Hz 11h	2x32A Düz Fiş	Yeşil	Vidalı	IP 44	10	864,00	
C	3112-304-1100-11h		2x32A Uzatma Prizi		Vidalı	IP 44	10	1.003,00	
C	3112-321-1100-11h		2x32A Makine Prizi (düz) (70x70)		Vidalı	IP 44	10	878,00	
C	3112-325-1100-11h		2x32A Makine Prizi (düz) (55x55) yekpare		Vidalı	IP 44	5	878,00	
C	3112-307-1100-11h		2x32A Duvar Prizi		Vidalı	IP 44	10	1.431,00	
C	3112-319-1100-11h		2x32A Makine Fişi (düz) (70x70)		Vidalı	IP 44	10	947,00	
C	3112-318-1100-11h		2x32A Makine Fişi (eğik)		Vidalı	IP 44	10	947,00	
C	3112-312-1100-11h		2x32A Duvar Fişi		Vidalı	IP 44	10	1.431,00	
									
3112-301-1100-3h		3112-304-1100-3h		3112-321-1100-3h		3112-325-1100-3h		3112-307-1100-3h	
C	3112-301-0400-10h	24/42V DC 10h	2x32A Düz Fiş	Beyaz	Vidalı	IP 44	10	864,00	
C	3112-304-0400-10h		2x32A Uzatma Prizi		Vidalı	IP 44	10	1.003,00	
C	3112-321-0400-10h		2x32A Makine Prizi (düz) (70x70)		Vidalı	IP 44	10	878,00	
C	3112-325-0400-10h		2x32A Makine Prizi (düz) (55x55) yekpare		Vidalı	IP 44	5	878,00	
C	3112-307-0400-10h		2x32A Duvar Prizi		Vidalı	IP 44	10	1.431,00	
C	3112-319-0400-10h		2x32A Makine Fişi (düz) (70x70)		Vidalı	IP 44	10	947,00	
C	3112-318-0400-10h		2x32A Makine Fişi (eğik)		Vidalı	IP 44	10	947,00	
C	3112-312-0400-10h		2x32A Duvar Fişi		Vidalı	IP 44	10	1.431,00	
C	3112-301-0400-12h	42V 50/60Hz 12h	2x32A Düz Fiş	Beyaz	Vidalı	IP 44	10	864,00	
C	3112-304-0400-12h		2x32A Uzatma Prizi		Vidalı	IP 44	10	1.003,00	
C	3112-321-0400-12h		2x32A Makine Prizi (düz) (70x70)		Vidalı	IP 44	10	878,00	
C	3112-325-0400-12h		2x32A Makine Prizi (düz) (55x55) yekpare		Vidalı	IP 44	5	878,00	
C	3112-307-0400-12h		2x32A Duvar Prizi		Vidalı	IP 44	10	1.431,00	
C	3112-319-0400-12h		2x32A Makine Fişi (düz) (70x70)		Vidalı	IP 44	10	947,00	
C	3112-318-0400-12h		2x32A Makine Fişi (eğik)		Vidalı	IP 44	10	947,00	
C	3112-312-0400-12h		2x32A Duvar Fişi		Vidalı	IP 44	10	1.431,00	
									
3112-301-0400-12h		3112-304-0400-12h		3112-321-0400-12h		3112-325-0400-12h		3112-307-0400-12h	

- A Ürün Grubu ürünlerimiz 3 iş günü içerisinde sevk edilir. • B Ürün Grubu ürünlerimiz 7 iş günü içerisinde sevk edilir.
- C Ürün Grubu ürünlerimiz için lütfen termin alınız.

2x32A

ALÇAK GERİLİM FİŞ PRİZLER IP 67 (2P)

Ürün Grubu	Referans	Gerilim (V) Frekans (Hz)	Ürün Tanımı	Renk	Bağlantı Şekli	Koruma Sınıfı	Kutu / Koli	₺ / Adet
C	3113-301-1100-2h	24/42V	2x32A Düz Fiş	Yeşil	Vidalı	IP 67	10	1.175,00
C	3113-304-1100-2h	300Hz 2h	2x32A Uzatma Prizi		Vidalı	IP 67	10	1.392,00
C	3113-322-1100-2h		2x32A Makine Prizi (düz) (83x90)		Vidalı	IP 67	5	1.196,00
C	3113-307-1100-2h		2x32A Duvar Prizi (83x90)		Vidalı	IP 67	10	2.290,00
C	3113-301-1100-3h		24/42V	2x32A Düz Fiş	Yeşil	Vidalı	IP 67	10
C	3113-304-1100-3h	400Hz 3h	2x32A Uzatma Prizi	Vidalı		IP 67	10	1.392,00
C	3113-322-1100-3h		2x32A Makine Prizi (düz) (83x90)	Vidalı		IP 67	5	1.196,00
C	3113-307-1100-3h		2x32A Duvar Prizi (83x90)	Vidalı		IP 67	10	2.290,00
C	3113-301-1100-4h		24/42V	2x32A Düz Fiş	Yeşil	Vidalı	IP 67	10
C	3113-304-1100-4h	100/200Hz 4h	2x32A Uzatma Prizi	Vidalı		IP 67	10	1.392,00
C	3113-322-1100-4h		2x32A Makine Prizi (düz) (83x90)	Vidalı		IP 67	5	1.196,00
C	3113-307-1100-4h		2x32A Duvar Prizi (83x90)	Vidalı		IP 67	10	2.290,00
C	3113-301-1100-11h		24/42V	2x32A Düz Fiş	Yeşil	Vidalı	IP 67	10
C	3113-304-1100-11h	401/500Hz 11h	2x32A Uzatma Prizi	Vidalı		IP 67	10	1.392,00
C	3113-322-1100-11h		2x32A Makine Prizi (düz) (83x90)	Vidalı		IP 67	5	1.196,00
C	3113-307-1100-11h		2x32A Duvar Prizi (83x90)	Vidalı		IP 67	10	2.290,00



3113-301-1100-4h



3113-304-1100-4h



3113-322-1100-4h



3113-307-1100-4h

C	3113-301-0400-10h	24/42V	2x32A Düz Fiş	Beyaz	Vidalı	IP 67	10	1.175,00
C	3113-304-0400-10h	DC 10h	2x32A Uzatma Prizi		Vidalı	IP 67	10	1.392,00
C	3113-322-0400-10h		2x32A Makine Prizi (düz) (83x90)		Vidalı	IP 67	5	1.196,00
C	3113-307-0400-10h		2x32A Duvar Prizi (83x90)		Vidalı	IP 67	10	2.290,00
C	3113-301-0400-12h		42V	2x32A Düz Fiş	Beyaz	Vidalı	IP 67	10
C	3113-304-0400-12h	50/60Hz 12h	2x32A Uzatma Prizi	Vidalı		IP 67	10	1.392,00
C	3113-322-0400-12h		2x32A Makine Prizi (düz) (83x90)	Vidalı		IP 67	5	1.196,00
C	3113-307-0400-12h		2x32A Duvar Prizi (83x90)	Vidalı		IP 67	10	2.290,00



3113-301-0400-12h



3113-304-0400-12h



3113-322-0400-12h



3113-307-0400-12h

- A Ürün Grubu ürünlerimiz 3 iş günü içerisinde sevk edilir. • B Ürün Grubu ürünlerimiz 7 iş günü içerisinde sevk edilir.
- C Ürün Grubu ürünlerimiz için lütfen termin alınız.

3x32A

ALÇAK GERİLİM FİŞ PRİZLER IP 44 (2P)

Ürün Grubu	Referans	Gerilim (V) Frekans (Hz)	Ürün Tanımı	Renk	Bağlantı Şekli	Koruma Sınıfı	Kutu / Koli	₺ / Adet
C	3124-301-1100-2h	24/42V 300Hz 2h	3x32A Düz Fiş	Yeşil	Vidalı	IP 44	10	1.042,00
C	3124-304-1100-2h		3x32A Uzatma Prizi		Vidalı	IP 44	10	1.149,00
C	3124-321-1100-2h		3x32A Makine Prizi (düz) (70x70)		Vidalı	IP 44	10	1.106,00
C	3124-325-1100-2h		3x32A Makine Prizi (düz) (55x55) yekpare		Vidalı	IP 44	5	1.106,00
C	3124-307-1100-2h		3x32A Duvar Prizi		Vidalı	IP 44	10	1.585,00
C	3124-319-1100-2h		3x32A Makine Fişi (düz) (70x70)		Vidalı	IP 44	10	1.063,00
C	3124-318-1100-2h		3x32A Makine Fişi (eğik)		Vidalı	IP 44	10	1.063,00
C	3124-312-1100-2h		3x32A Duvar Fişi		Vidalı	IP 44	10	1.585,00
C	3124-301-1100-3h	24/42V 400Hz 3h	3x32A Düz Fiş	Yeşil	Vidalı	IP 44	10	1.042,00
C	3124-304-1100-3h		3x32A Uzatma Prizi		Vidalı	IP 44	10	1.149,00
C	3124-321-1100-3h		3x32A Makine Prizi (düz) (70x70)		Vidalı	IP 44	10	1.106,00
C	3124-325-1100-3h		3x32A Makine Prizi (düz) (55x55) yekpare		Vidalı	IP 44	5	1.106,00
C	3124-307-1100-3h		3x32A Duvar Prizi		Vidalı	IP 44	10	1.585,00
C	3124-319-1100-3h		3x32A Makine Fişi (düz) (70x70)		Vidalı	IP 44	10	1.063,00
C	3124-318-1100-3h		3x32A Makine Fişi (eğik)		Vidalı	IP 44	10	1.063,00
C	3124-312-1100-3h		3x32A Duvar Fişi		Vidalı	IP 44	10	1.585,00
C	3124-301-1100-4h	24/42V 100/200Hz 4h	3x32A Düz Fiş	Yeşil	Vidalı	IP 44	10	1.042,00
C	3124-304-1100-4h		3x32A Uzatma Prizi		Vidalı	IP 44	10	1.149,00
C	3124-321-1100-4h		3x32A Makine Prizi (düz) (70x70)		Vidalı	IP 44	10	1.106,00
C	3124-325-1100-4h		3x32A Makine Prizi (düz) (55x55) yekpare		Vidalı	IP 44	5	1.106,00
C	3124-307-1100-4h		3x32A Duvar Prizi		Vidalı	IP 44	10	1.585,00
C	3124-319-1100-4h		3x32A Makine Fişi (düz) (70x70)		Vidalı	IP 44	10	1.063,00
C	3124-318-1100-4h		3x32A Makine Fişi (eğik)		Vidalı	IP 44	10	1.063,00
C	3124-312-1100-4h		3x32A Duvar Fişi		Vidalı	IP 44	10	1.585,00
C	3124-301-1100-11h	24/42V 401/500Hz 11h	3x32A Düz Fiş	Yeşil	Vidalı	IP 44	10	1.042,00
C	3124-304-1100-11h		3x32A Uzatma Prizi		Vidalı	IP 44	10	1.149,00
C	3124-321-1100-11h		3x32A Makine Prizi (düz) (70x70)		Vidalı	IP 44	10	1.106,00
C	3124-325-1100-11h		3x32A Makine Prizi (düz) (55x55) yekpare		Vidalı	IP 44	5	1.106,00
C	3124-307-1100-11h		3x32A Duvar Prizi		Vidalı	IP 44	10	1.585,00
C	3124-319-1100-11h		3x32A Makine Fişi (düz) (70x70)		Vidalı	IP 44	10	1.063,00
C	3124-318-1100-11h		3x32A Makine Fişi (eğik)		Vidalı	IP 44	10	1.063,00
C	3124-312-1100-11h		3x32A Duvar Fişi		Vidalı	IP 44	10	1.585,00

					
3124-301-1100-11h	3124-304-1100-11h	3124-321-1100-11h	3124-325-1100-11h	3124-307-1100-11h	3124-319-1100-11h

C	3124-301-0400-12h	42V 50/60Hz 12h	3x32A Düz Fiş	Beyaz	Vidalı	IP 44	10	1.042,00
C	3124-304-0400-12h		3x32A Uzatma Prizi		Vidalı	IP 44	10	1.149,00
C	3124-321-0400-12h		3x32A Makine Prizi (düz) (70x70)		Vidalı	IP 44	10	1.106,00
C	3124-325-0400-12h		3x32A Makine Prizi (düz) (55x55) yekpare		Vidalı	IP 44	5	1.106,00
C	3124-307-0400-12h		3x32A Duvar Prizi		Vidalı	IP 44	10	1.585,00
C	3124-319-0400-12h		3x32A Makine Fişi (düz) (70x70)		Vidalı	IP 44	10	1.063,00
C	3124-318-0400-12h		3x32A Makine Fişi (eğik)		Vidalı	IP 44	10	1.063,00
C	3124-312-0400-12h		3x32A Duvar Fişi		Vidalı	IP 44	10	1.585,00

					
3124-301-0400-12h	3124-304-0400-12h	3124-321-0400-12h	3124-307-0400-12h	3124-319-0400-12h	3124-312-0400-12h

- A Ürün Grubu ürünlerimiz 3 iş günü içerisinde sevk edilir. • B Ürün Grubu ürünlerimiz 7 iş günü içerisinde sevk edilir.
- C Ürün Grubu ürünlerimiz için lütfen termin alınız.

3x32A

ALÇAK GERİLİM FİŞ PRİZLER IP 67 (2P)

Ürün Grubu	Referans	Gerilim (V) Frekans (Hz)	Ürün Tanımı	Renk	Bağlantı Şekli	Koruma Sınıfı	Kutu / Koli	₺ / Adet
C	3125-301-1100-2h	24/42V	3x32A Düz Fiş	Yeşil	Vidalı	IP 67	10	1.401,00
C	3125-304-1100-2h	300Hz 2h	3x32A Uzatma Prizi		Vidalı	IP 67	10	1.659,00
C	3125-322-1100-2h		3x32A Makine Prizi (düz) (83x90)		Vidalı	IP 67	5	1.487,00
C	3125-307-1100-2h		3x32A Duvar Prizi (83x90)		Vidalı	IP 67	10	2.540,00
C	3125-301-1100-3h		24/42V	3x32A Düz Fiş	Yeşil	Vidalı	IP 67	10
C	3125-304-1100-3h	400Hz 3h	3x32A Uzatma Prizi	Vidalı		IP 67	10	1.659,00
C	3125-322-1100-3h		3x32A Makine Prizi (düz) (83x90)	Vidalı		IP 67	5	1.487,00
C	3125-307-1100-3h		3x32A Duvar Prizi (83x90)	Vidalı		IP 67	10	2.540,00
C	3125-301-1100-4h		24/42V	3x32A Düz Fiş	Yeşil	Vidalı	IP 67	10
C	3125-304-1100-4h	100/200Hz 4h	3x32A Uzatma Prizi	Vidalı		IP 67	10	1.659,00
C	3125-322-1100-4h		3x32A Makine Prizi (düz) (83x90)	Vidalı		IP 67	5	1.487,00
C	3125-307-1100-4h		3x32A Duvar Prizi (83x90)	Vidalı		IP 67	10	2.540,00
C	3125-301-1100-11h		24/42V	3x32A Düz Fiş	Yeşil	Vidalı	IP 67	10
C	3125-304-1100-11h	401/500Hz 11h	3x32A Uzatma Prizi	Vidalı		IP 67	10	1.659,00
C	3125-322-1100-11h		3x32A Makine Prizi (düz) (83x90)	Vidalı		IP 67	5	1.487,00
C	3125-307-1100-11h		3x32A Duvar Prizi (83x90)	Vidalı		IP 67	10	2.540,00



3125-301-1100-2h



3125-304-1100-2h



3125-322-1100-2h



3125-307-1100-2h

C	3125-301-0400-12h	42V	3x32A Düz Fiş	Beyaz	Vidalı	IP 67	10	1.401,00
C	3125-304-0400-12h	50/60Hz 12h	3x32A Uzatma Prizi		Vidalı	IP 67	10	1.659,00
C	3125-322-0400-12h		3x32A Makine Prizi (düz) (83x90)		Vidalı	IP 67	5	1.487,00
C	3125-307-0400-12h		3x32A Duvar Prizi (83x90)		Vidalı	IP 67	10	2.540,00



3125-301-0400-12h



3125-304-0400-12h



3125-322-0400-12h



3125-307-0400-12h

- A Ürün Grubu ürünlerimiz 3 iş günü içerisinde sevk edilir.
- B Ürün Grubu ürünlerimiz 7 iş günü içerisinde sevk edilir.
- C Ürün Grubu ürünlerimiz için lütfen termin alınız.





Yüksek Akım Fiş ve Prizler

Teknik Bilgiler	106
D SERİSİ (160A Fiş Prizler)	107
C SERİSİ (200A - 250A Fiş Prizler)	108-109
B SERİSİ (250A - 315A - 400A Fiş Prizler)	109-110
A SERİSİ (500A - 600A Fiş Prizler)	111
200A - 250A Fiş Prizler	112



Temel Uygulama Alanları:

- Hareketli yükler
- Büyük saha dağıtım panolarının kullanıldığı in-
şaat alanları
- Delme işlemi yapılan sahalar ve konveyör bant
uygulamalarının yer aldığı tesisler
- Tünel ve maden uygulamaları
- Ocaklar
- Yüksek hızlı trenler
- Limanlar ve konteyner depolama sahaları
- Konserler gibi büyük organizasyonlarda kullanı-
lan seyyar enerji kaynakları
- Eritme fırınlarının kullanıldığı tesisler
- Test ekipmanları

Temel Karakteristikler:

- 160A - 200A - 250A - 315A - 400A - 500 A -
600A akım taşıma seviyesi
- 1000V AC, 50/60 Hz gerilim seviyesi
- 4 kontak (3P+E) ve 5 kontak (3P+N+E) seçe-
nekleri
- 2 adet pilot kontak
- IP 67 koruma sınıfı
- IEC EN 60309-1 / VDE 0623, Part 1 standardına
uyumlu gövde tasarımı
- IEC 60309-2 standardına uyumlu gerilim kodla-
ma sistemi
- Gümüş kaplı kontaklar
- 250A ve 400A için önden değiştirilebilir kontak
parçaları
- Yardımcı kollar yardımıyla kolay birleştirilip ayrı-
labılme olanağı
- Devre kesicili, elektrik kilitlemeli, mekanik kilitle-
meli ve toprak kaçak



El temasını engelleyen kontak
kapak diskleri



Elektrik kilitleme



Önden değiştirilebilir kontaklar



Mekanik kilitleme



200A Duvar Prizi
Elektrik Kilitlemeli
(Kontaktörlü)



250/400A Duvar Prizi
Elektrik Kilitlemeli
(Kontaktörlü)



200A Duvar Prizi
Elektrik Kilitlemeli
(TMS'li)



200A
Duvar Prizi
Mekanik Kilitlemeli



250/400A
Duvar Prizi
Mekanik Kilitlemeli

Seri	Gövde	Nominal Akım (A)	Anma Akımı (A)	Çalışma Sıcaklığı	Kablo Kesiti (mm ²)
D	Plastik	160	160	- 40 °C / +100 °C	35 - 150
C	Plastik	200	250	- 40 °C / +100 °C	35 - 150
C	Plastik	250	285	- 40 °C / +100 °C	35 - 150
B	Alüminyum	250	315	- 40 °C / +100 °C	70 - 240
B	Alüminyum	315	380	- 40 °C / +100 °C	70 - 240
B	Alüminyum	400	450	- 40 °C / +100 °C	70 - 240
A	Alüminyum	500	500	- 40 °C / +100 °C	70 - 240
A	Alüminyum	600	600	- 40 °C / +100 °C	70 - 240

4x160A		YÜKSEK AKIM FIŞ PRİZLER (3P+E+p)					
Ürün Grubu	Referans	Ürün Tanımı	Gövde Tipi	Ürün Serisi	Koruma Sınıfı	Kutu / Koli	₺ / Adet
C	53-25121	4x160A Fiş	Plastik	D	IP 67	1	SİPARİŞTE
C	53-25126	4x160A Uzatma Prizi	Plastik	D	IP 67	1	SİPARİŞTE
C	53-25166	4x160A Makine Prizi	Plastik	D	IP 67	1	SİPARİŞTE
C	53-25186	4x160A Eğik Makine Prizi	Plastik	D	IP 67	1	SİPARİŞTE
C	53-25146	4x160A Duvar Prizi	Plastik	D	IP 67	1	SİPARİŞTE
C	53-25161	4x160A Makine Fişi	Plastik	D	IP 67	1	SİPARİŞTE
C	53-25181	4x160A Eğik Makine Fişi	Plastik	D	IP 67	1	SİPARİŞTE
C	53-25141	4x160A Duvar Fişi	Plastik	D	IP 67	1	SİPARİŞTE

5x160A		YÜKSEK AKIM FIŞ PRİZLER (3P+N+E+p)					
Ürün Grubu	Referans	Ürün Tanımı	Gövde Tipi	Ürün Serisi	Koruma Sınıfı	Kutu / Koli	₺ / Adet
C	53-25131	5x160A Fiş	Plastik	D	IP 67	1	SİPARİŞTE
C	53-25136	5x160A Uzatma Prizi	Plastik	D	IP 67	1	SİPARİŞTE
C	53-25176	5x160A Makine Prizi	Plastik	D	IP 67	1	SİPARİŞTE
C	53-25196	5x160A Eğik Makine Prizi	Plastik	D	IP 67	1	SİPARİŞTE
C	53-25156	5x160A Duvar Prizi	Plastik	D	IP 67	1	SİPARİŞTE
C	53-25171	5x160A Makine Fişi	Plastik	D	IP 67	1	SİPARİŞTE
C	53-25191	5x160A Eğik Makine Fişi	Plastik	D	IP 67	1	SİPARİŞTE
C	53-25151	5x160A Duvar Fişi	Plastik	D	IP 67	1	SİPARİŞTE

							
53-25131	53-25136	53-25176	53-25196	53-25156	53-25171	53-25191	53-25151



- **A Ürün Grubu** ürünlerimiz 3 iş günü içerisinde sevk edilir. • **B Ürün Grubu** ürünlerimiz 7 iş günü içerisinde sevk edilir.
- **C Ürün Grubu** ürünlerimiz için lütfen **termin** alınız.

4x200A		YÜKSEK AKIM FİŞ PRİZLER (3P+E+p)					
Ürün Grubu	Referans	Ürün Tanımı	Gövde Tipi	Ürün Serisi	Koruma Sınıfı	Kutu / Koli	± / Adet
C	53-11431	4x200A Fiş	Plastik	C	IP 67	1	SİPARİŞTE
C	53-11641	4x200A Uzatma Prizi	Plastik	C	IP 67	1	SİPARİŞTE
C	53-11761	4x200A Makine Prizi	Plastik	C	IP 67	1	SİPARİŞTE
C	53-20609	4x200A Eğik Makine Prizi	Plastik	C	IP 67	1	SİPARİŞTE
C	53-11671	4x200A Duvar Prizi	Plastik	C	IP 67	1	SİPARİŞTE
C	53-11731	4x200A Makine Fişi	Plastik	C	IP 67	1	SİPARİŞTE
C	53-20579	4x200A Eğik Makine Fişi	Plastik	C	IP 67	1	SİPARİŞTE
C	53-11701	4x200A Duvar Fişi	Plastik	C	IP 67	1	SİPARİŞTE

5x200A		YÜKSEK AKIM FİŞ PRİZLER (3P+N+E+p)					
Ürün Grubu	Referans	Ürün Tanımı	Gövde Tipi	Ürün Serisi	Koruma Sınıfı	Kutu / Koli	± / Adet
C	53-11436	5x200A Fiş	Plastik	C	IP 67	1	SİPARİŞTE
C	53-11646	5x200A Uzatma Prizi	Plastik	C	IP 67	1	SİPARİŞTE
C	53-11766	5x200A Makine Prizi	Plastik	C	IP 67	1	SİPARİŞTE
C	53-20614	5x200A Eğik Makine Prizi	Plastik	C	IP 67	1	SİPARİŞTE
C	53-11676	5x200A Duvar Prizi	Plastik	C	IP 67	1	SİPARİŞTE
C	53-11736	5x200A Makine Fişi	Plastik	C	IP 67	1	SİPARİŞTE
C	53-20584	5x200A Eğik Makine Fişi	Plastik	C	IP 67	1	SİPARİŞTE
C	53-11706	5x200A Duvar Fişi	Plastik	C	IP 67	1	SİPARİŞTE



4x250A		YÜKSEK AKIM FİŞ PRİZLER (3P+E+p)					
Ürün Grubu	Referans	Ürün Tanımı	Gövde Tipi	Ürün Serisi	Koruma Sınıfı	Kutu / Koli	± / Adet
C	53-22081	4x250A Fiş	Plastik	C	IP 67	1	SİPARİŞTE
C	53-22121	4x250A Uzatma Prizi	Plastik	C	IP 67	1	SİPARİŞTE
C	53-22131	4x250A Makine Prizi	Plastik	C	IP 67	1	SİPARİŞTE
C	53-22141	4x250A Eğik Makine Prizi	Plastik	C	IP 67	1	SİPARİŞTE
C	53-22151	4x250A Duvar Prizi	Plastik	C	IP 67	1	SİPARİŞTE
C	53-22091	4x250A Makine Fişi	Plastik	C	IP 67	1	SİPARİŞTE
C	53-22101	4x250A Eğik Makine Fişi	Plastik	C	IP 67	1	SİPARİŞTE
C	53-22111	4x250A Duvar Fişi	Plastik	C	IP 67	1	SİPARİŞTE

5x250A		YÜKSEK AKIM FİŞ PRİZLER (3P+N+E+p)					
Ürün Grubu	Referans	Ürün Tanımı	Gövde Tipi	Ürün Serisi	Koruma Sınıfı	Kutu / Koli	± / Adet
C	53-22086	5x250A Fiş	Plastik	C	IP 67	1	SİPARİŞTE
C	53-22126	5x250A Uzatma Prizi	Plastik	C	IP 67	1	SİPARİŞTE
C	53-22136	5x250A Makine Prizi	Plastik	C	IP 67	1	SİPARİŞTE
C	53-22146	5x250A Eğik Makine Prizi	Plastik	C	IP 67	1	SİPARİŞTE
C	53-22156	5x250A Duvar Prizi	Plastik	C	IP 67	1	SİPARİŞTE
C	53-22096	5x250A Makine Fişi	Plastik	C	IP 67	1	SİPARİŞTE
C	53-22106	5x250A Eğik Makine Fişi	Plastik	C	IP 67	1	SİPARİŞTE
C	53-22116	5x250A Duvar Fişi	Plastik	C	IP 67	1	SİPARİŞTE



- A Ürün Grubu ürünlerimiz 3 iş günü içerisinde sevk edilir.
- B Ürün Grubu ürünlerimiz 7 iş günü içerisinde sevk edilir.
- C Ürün Grubu ürünlerimiz için lütfen termin alınız.

4x250A		YÜKSEK AKIM FIŞ PRİZLER (3P+E+p)					
Ürün Grubu	Referans	Ürün Tanımı	Gövde Tipi	Ürün Serisi	Koruma Sınıfı	Kutu / Koli	♣ / Adet
C	53-11441	4x250A Fiş	Alüminyum	B	IP 67	1	SİPARİŞTE
C	53-11651	4x250A Uzatma Prizi	Alüminyum	B	IP 67	1	SİPARİŞTE
C	53-11771	4x250A Makine Prizi	Alüminyum	B	IP 67	1	SİPARİŞTE
C	53-20619	4x250A Eğik Makine Prizi	Alüminyum	B	IP 67	1	SİPARİŞTE
C	53-11681	4x250A Duvar Prizi	Alüminyum	B	IP 67	1	SİPARİŞTE
C	53-11741	4x250A Makine Fişi	Alüminyum	B	IP 67	1	SİPARİŞTE
C	53-20589	4x250A Eğik Makine Fişi	Alüminyum	B	IP 67	1	SİPARİŞTE
C	53-11711	4x250A Duvar Fişi	Alüminyum	B	IP 67	1	SİPARİŞTE

5x250A		YÜKSEK AKIM FIŞ PRİZLER (3P+N+E+p)					
Ürün Grubu	Referans	Ürün Tanımı	Gövde Tipi	Ürün Serisi	Koruma Sınıfı	Kutu / Koli	♣ / Adet
C	53-11446	5x250A Fiş	Alüminyum	B	IP 67	1	SİPARİŞTE
C	53-11656	5x250A Uzatma Prizi	Alüminyum	B	IP 67	1	SİPARİŞTE
C	53-11776	5x250A Makine Prizi	Alüminyum	B	IP 67	1	SİPARİŞTE
C	53-20624	5x250A Eğik Makine Prizi	Alüminyum	B	IP 67	1	SİPARİŞTE
C	53-11686	5x250A Duvar Prizi	Alüminyum	B	IP 67	1	SİPARİŞTE
C	53-11746	5x250A Makine Fişi	Alüminyum	B	IP 67	1	SİPARİŞTE
C	53-20594	5x250A Eğik Makine Fişi	Alüminyum	B	IP 67	1	SİPARİŞTE
C	53-11716	5x250A Duvar Fişi	Alüminyum	B	IP 67	1	SİPARİŞTE

							
53-11446	53-11656	53-11776	53-20624	53-11686	53-11746	53-20594	53-11716

4x315A		YÜKSEK AKIM FIŞ PRİZLER (3P+E+p)					
Ürün Grubu	Referans	Ürün Tanımı	Gövde Tipi	Ürün Serisi	Koruma Sınıfı	Kutu / Koli	♣ / Adet
C	53-22901	4x315A Fiş	Alüminyum	B	IP 67	1	SİPARİŞTE
C	53-22891	4x315A Uzatma Prizi	Alüminyum	B	IP 67	1	SİPARİŞTE
C	53-22871	4x315A Makine Prizi	Alüminyum	B	IP 67	1	SİPARİŞTE
C	53-22881	4x315A Eğik Makine Prizi	Alüminyum	B	IP 67	1	SİPARİŞTE
C	53-22861	4x315A Duvar Prizi	Alüminyum	B	IP 67	1	SİPARİŞTE
C	53-22921	4x315A Makine Fişi	Alüminyum	B	IP 67	1	SİPARİŞTE
C	53-22931	4x315A Eğik Makine Fişi	Alüminyum	B	IP 67	1	SİPARİŞTE
C	53-22911	4x315A Duvar Fişi	Alüminyum	B	IP 67	1	SİPARİŞTE

5x315A		YÜKSEK AKIM FIŞ PRİZLER (3P+N+E+p)					
Ürün Grubu	Referans	Ürün Tanımı	Gövde Tipi	Ürün Serisi	Koruma Sınıfı	Kutu / Koli	♣ / Adet
C	53-22906	5x315A Fiş	Alüminyum	B	IP 67	1	SİPARİŞTE
C	53-22896	5x315A Uzatma Prizi	Alüminyum	B	IP 67	1	SİPARİŞTE
C	53-22876	5x315A Makine Prizi	Alüminyum	B	IP 67	1	SİPARİŞTE
C	53-22886	5x315A Eğik Makine Prizi	Alüminyum	B	IP 67	1	SİPARİŞTE
C	53-22866	5x315A Duvar Prizi	Alüminyum	B	IP 67	1	SİPARİŞTE
C	53-22926	5x315A Makine Fişi	Alüminyum	B	IP 67	1	SİPARİŞTE
C	53-22936	5x315A Eğik Makine Fişi	Alüminyum	B	IP 67	1	SİPARİŞTE
C	53-22916	5x315A Duvar Fişi	Alüminyum	B	IP 67	1	SİPARİŞTE

							
53-22906	53-22896	53-22876	53-22886	53-22866	53-22926	53-22936	53-22916

- A Ürün Grubu ürünlerimiz 3 iş günü içerisinde sevk edilir. • B Ürün Grubu ürünlerimiz 7 iş günü içerisinde sevk edilir.
- C Ürün Grubu ürünlerimiz için lütfen termin alınız.

4x400A		YÜKSEK AKIM FİŞ PRİZLER (3P+E+p)					
Ürün Grubu	Referans	Ürün Tanımı	Gövde Tipi	Ürün Serisi	Koruma Sınıfı	Kutu / Koli	♣ / Adet
C	53-11451	4x400A Fiş	Alüminyum	B	IP 67	1	SİPARİŞTE
C	53-11661	4x400A Uzatma Prizi	Alüminyum	B	IP 67	1	SİPARİŞTE
C	53-11781	4x400A Makine Prizi	Alüminyum	B	IP 67	1	SİPARİŞTE
C	53-20629	4x400A Eğik Makine Prizi	Alüminyum	B	IP 67	1	SİPARİŞTE
C	53-11691	4x400A Duvar Prizi	Alüminyum	B	IP 67	1	SİPARİŞTE
C	53-11751	4x400A Makine Fişi	Alüminyum	B	IP 67	1	SİPARİŞTE
C	53-20599	4x400A Eğik Makine Fişi	Alüminyum	B	IP 67	1	SİPARİŞTE
C	53-11721	4x400A Duvar Fişi	Alüminyum	B	IP 67	1	SİPARİŞTE

5x400A		YÜKSEK AKIM FİŞ PRİZLER (3P+N+E+p)					
Ürün Grubu	Referans	Ürün Tanımı	Gövde Tipi	Ürün Serisi	Koruma Sınıfı	Kutu / Koli	♣ / Adet
C	53-11456	5x400A Fiş	Alüminyum	B	IP 67	1	SİPARİŞTE
C	53-11666	5x400A Uzatma Prizi	Alüminyum	B	IP 67	1	SİPARİŞTE
C	53-11786	5x400A Makine Prizi	Alüminyum	B	IP 67	1	SİPARİŞTE
C	53-20634	5x400A Eğik Makine Prizi	Alüminyum	B	IP 67	1	SİPARİŞTE
C	53-11696	5x400A Duvar Prizi	Alüminyum	B	IP 67	1	SİPARİŞTE
C	53-11756	5x400A Makine Fişi	Alüminyum	B	IP 67	1	SİPARİŞTE
C	53-20604	5x400A Eğik Makine Fişi	Alüminyum	B	IP 67	1	SİPARİŞTE
C	53-11726	5x400A Duvar Fişi	Alüminyum	B	IP 67	1	SİPARİŞTE



- A Ürün Grubu ürünlerimiz 3 iş günü içerisinde sevk edilir. • B Ürün Grubu ürünlerimiz 7 iş günü içerisinde sevk edilir.
- C Ürün Grubu ürünlerimiz için lütfen termin alınız.

4x500A		YÜKSEK AKIM FIŞ PRİZLER (3P+E+p)					
Ürün Grubu	Referans	Ürün Tanımı	Gövde Tipi	Ürün Serisi	Koruma Sınıfı	Kutu / Koli	ƒ / Adet
C	53-25201	4x500A Fiş	Alüminyum	A	IP 67	1	SİPARİŞTE
C	53-25206	4x500A Uzatma Prizi	Alüminyum	A	IP 67	1	SİPARİŞTE
C	53-25246	4x500A Makine Prizi	Alüminyum	A	IP 67	1	SİPARİŞTE
C	53-25266	4x500A Eğik Makine Prizi	Alüminyum	A	IP 67	1	SİPARİŞTE
C	53-25226	4x500A Duvar Prizi	Alüminyum	A	IP 67	1	SİPARİŞTE
C	53-25241	4x500A Makine Fişi	Alüminyum	A	IP 67	1	SİPARİŞTE
C	53-25261	4x500A Eğik Makine Fişi	Alüminyum	A	IP 67	1	SİPARİŞTE
C	53-25221	4x500A Duvar Fişi	Alüminyum	A	IP 67	1	SİPARİŞTE

5x500A		YÜKSEK AKIM FIŞ PRİZLER (3P+N+E+p)					
Ürün Grubu	Referans	Ürün Tanımı	Gövde Tipi	Ürün Serisi	Koruma Sınıfı	Kutu / Koli	ƒ / Adet
C	53-25211	5x500A Fiş	Alüminyum	A	IP 67	1	SİPARİŞTE
C	53-25216	5x500A Uzatma Prizi	Alüminyum	A	IP 67	1	SİPARİŞTE
C	53-25256	5x500A Makine Prizi	Alüminyum	A	IP 67	1	SİPARİŞTE
C	53-25276	5x500A Eğik Makine Prizi	Alüminyum	A	IP 67	1	SİPARİŞTE
C	53-25236	5x500A Duvar Prizi	Alüminyum	A	IP 67	1	SİPARİŞTE
C	53-25251	5x500A Makine Fişi	Alüminyum	A	IP 67	1	SİPARİŞTE
C	53-25271	5x500A Eğik Makine Fişi	Alüminyum	A	IP 67	1	SİPARİŞTE
C	53-25231	5x500A Duvar Fişi	Alüminyum	A	IP 67	1	SİPARİŞTE

							
53-25211	53-25216	53-25256	53-25276	53-25236	53-25251	53-25271	53-25231

4x600A		YÜKSEK AKIM FIŞ PRİZLER (3P+E+p)					
Ürün Grubu	Referans	Ürün Tanımı	Gövde Tipi	Ürün Serisi	Koruma Sınıfı	Kutu / Koli	ƒ / Adet
C	53-25281	4x600A Fiş	Alüminyum	A	IP 67	1	SİPARİŞTE
C	53-25286	4x600A Uzatma Prizi	Alüminyum	A	IP 67	1	SİPARİŞTE
C	53-25326	4x600A Makine Prizi	Alüminyum	A	IP 67	1	SİPARİŞTE
C	53-25346	4x600A Eğik Makine Prizi	Alüminyum	A	IP 67	1	SİPARİŞTE
C	53-25306	4x600A Duvar Prizi	Alüminyum	A	IP 67	1	SİPARİŞTE
C	53-25321	4x600A Makine Fişi	Alüminyum	A	IP 67	1	SİPARİŞTE
C	53-25341	4x600A Eğik Makine Fişi	Alüminyum	A	IP 67	1	SİPARİŞTE
C	53-25301	4x600A Duvar Fişi	Alüminyum	A	IP 67	1	SİPARİŞTE

5x600A		YÜKSEK AKIM FIŞ PRİZLER (3P+N+E+p)					
Ürün Grubu	Referans	Ürün Tanımı	Gövde Tipi	Ürün Serisi	Koruma Sınıfı	Kutu / Koli	ƒ / Adet
C	53-25291	5x600A Fiş	Alüminyum	A	IP 67	1	SİPARİŞTE
C	53-25296	5x600A Uzatma Prizi	Alüminyum	A	IP 67	1	SİPARİŞTE
C	53-25336	5x600A Makine Prizi	Alüminyum	A	IP 67	1	SİPARİŞTE
C	53-25356	5x600A Eğik Makine Prizi	Alüminyum	A	IP 67	1	SİPARİŞTE
C	53-25316	5x600A Duvar Prizi	Alüminyum	A	IP 67	1	SİPARİŞTE
C	53-25331	5x600A Makine Fişi	Alüminyum	A	IP 67	1	SİPARİŞTE
C	53-25351	5x600A Eğik Makine Fişi	Alüminyum	A	IP 67	1	SİPARİŞTE
C	53-25311	5x600A Duvar Fişi	Alüminyum	A	IP 67	1	SİPARİŞTE

							
53-25291	53-25296	53-25336	53-25356	53-25316	53-25331	53-25351	53-25311

- A Ürün Grubu ürünlerimiz 3 iş günü içerisinde sevk edilir. • B Ürün Grubu ürünlerimiz 7 iş günü içerisinde sevk edilir.
- C Ürün Grubu ürünlerimiz için lütfen termin alınız.

4x200A - 250A YÜKSEK AKIM FIŞ PRİZLER (3P+E)

Ürün Grubu	Referans	Ürün Tanımı	Koruma Sınıfı	Kutu / Koli	♣ / Adet
C	51-3PS2P30E01	4x200-250A Fiş (Dekontaktör)	IP 66	1	SİPARIŞTE
C	51-3PS2C30E01	4x200-250A Uzatma Prizi (Dekontaktör)	IP 66	1	SİPARIŞTE
C	51-3PS2D30E01	4x200-250A Makine Prizi (Dekontaktör)	IP 66	1	SİPARIŞTE
C	51-3PS2A30E01	4x200-250A Makine Fişi (Dekontaktör)	IP 66	1	SİPARIŞTE
C	51-3PS2W	4x200-250A Duvar Gövde		1	SİPARIŞTE

4x200A - 250A YÜKSEK AKIM FIŞ PRİZLER (3P+E+2p)

Ürün Grubu	Referans	Ürün Tanımı	Koruma Sınıfı	Kutu / Koli	♣ / Adet
C	51-3PS2P30E01P	4x200-250A Fiş (Pilot Kontaklı) (Dekontaktör)	IP 66	1	SİPARIŞTE
C	51-3PS2C30E01P	4x200-250A Uzatma Prizi (Pilot Kontaklı) (Dekontaktör)	IP 66	1	SİPARIŞTE
C	51-3PS2D30E01P	4x200-250A Makine Prizi (Pilot Kontaklı) (Dekontaktör)	IP 66	1	SİPARIŞTE
C	51-3PS2A30E01P	4x200-250A Makine Fişi (Pilot Kontaklı) (Dekontaktör)	IP 66	1	SİPARIŞTE
C	51-3PS2W	4x200-250A Duvar Gövde		1	SİPARIŞTE

5x200A - 250A YÜKSEK AKIM FIŞ PRİZLER (3P+N+E)

Ürün Grubu	Referans	Ürün Tanımı	Koruma Sınıfı	Kutu / Koli	♣ / Adet
C	51-3PS2P3NE01	5x200-250A Fiş (Dekontaktör)	IP 66	1	SİPARIŞTE
C	51-3PS2C3NE01	5x200-250A Uzatma Prizi (Dekontaktör)	IP 66	1	SİPARIŞTE
C	51-3PS2D3NE01	5x200-250A Makine Prizi (Dekontaktör)	IP 66	1	SİPARIŞTE
C	51-3PS2A3NE01	5x200-250A Makine Fişi (Dekontaktör)	IP 66	1	SİPARIŞTE
C	51-3PS2W	5x200-250A Duvar Gövde		1	SİPARIŞTE

5x200A - 250A YÜKSEK AKIM FIŞ PRİZLER (3P+N+E+2p)

Ürün Grubu	Referans	Ürün Tanımı	Koruma Sınıfı	Kutu / Koli	♣ / Adet
C	51-3PS2P3NE01P	5x200-250A Fiş (Pilot Kontaklı) (Dekontaktör)	IP 66	1	SİPARIŞTE
C	51-3PS2C3NE01P	5x200-250A Uzatma Prizi (Pilot Kontaklı) (Dekontaktör)	IP 66	1	SİPARIŞTE
C	51-3PS2D3NE01P	5x200-250A Makine Prizi (Pilot Kontaklı) (Dekontaktör)	IP 66	1	SİPARIŞTE
C	51-3PS2A3NE01P	5x200-250A Makine Fişi (Pilot Kontaklı) (Dekontaktör)	IP 66	1	SİPARIŞTE
C	51-3PS2W	5x200-250A Duvar Gövde		1	SİPARIŞTE



- **A Ürün Grubu** ürünlerimiz 3 iş günü içerisinde sevk edilir. • **B Ürün Grubu** ürünlerimiz 7 iş günü içerisinde sevk edilir.
- **C Ürün Grubu** ürünlerimiz için lütfen termin alınız.





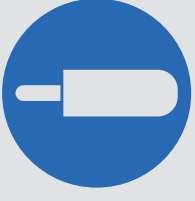

Tek Kutuplu Fiş ve Prizler

Teknik Bilgiler	116
1x500A Fiş Prizler	117
1x750A Fiş Prizler	118
Beşli Makine Fiş ve Prizi Seti	119



Temel Uygulama Alanları:

- Ses - ışık sistemleri
- Tema parkları
- Spor etkinlikleri
- İnşaat şantiyeleri
- Tersaneler
- Marinalar
- Televizyon yayın tesisleri, stüdyolar
- Fuarları kompleksleri
- Jeneratör uygulamaları



Tek Kutuplu (Single Pole) Fiş - Prizler

Bir kilitleme pimi vasıtasıyla fiş ile prizin birbirine kilitlemesi sağlanmış olup, kazayla fiş - priz ayrılması engellenmiştir. Kablo giriş tarafında bulunan rakor, kontakların çevresel etkenlerden zarar görmesini engellemektedir. 500A versiyonlarda konik vida bağlantı yüksüğü sayesinde 25 mm²'den 120 mm²'ye kadar kablo bağlantısı mümkündür.

Kontak Sayısı	1P
Maksimum Nominal Akım	500A / 750A
Anlık Darbe akımı	75 kA
Kısa Devre Akımı	35.5 kA
Kablo Bağlantı Kesiti	Vidalı tip max. 150 mm ² Sıkmalı tip max. 300 mm ²
Çalışma Gerilimi	1000 VAC
İzolasyon Direnci	> 5 MΩ @ 500 VDC
Koruma Seviyesi	IP 68
Yanmazlık	UL94-V0
Gövde Malzemesi	Yüksek ısı dayanımlı termoplastik
Kontak Malzemesi	Berilyum - Bakır alaşımı (CuBe2)
Kontak Kaplaması	Gümüş (Ag)

Faz Renk Sistemi

3 faz sistemlere göre L1, L2, L3, nötr ve toprak olarak endüstriyel standartlar doğrultusunda renk kodlarına uygun olarak imal edilmiştir. Dengeli yük dağılımını sağlamak ve indüktif motorlarda doğru dönüş yönünü ayarlayabilmek için genelde bir renk koduyla belirtilirler. Renkler ülkeden ülkeye değişmekle beraber tek kutup fiş - prizler, endüstriyel standartlara uygun olarak ABD, İngiltere ve Avrupa normları doğrultusunda farklı renk kombinasyonlarında temin edilebilmektedir.

STANDART	FAZ 1	FAZ 2	FAZ 3	NÖTR	TOPRAK
Avrupa + Türkiye	Kahverengi	Siyah	Gri	Mavi	Yeşil
İngiltere	Kırmızı	Sarı	Mavi	Siyah	Yeşil
ABD	Siyah	Kırmızı	Mavi	Beyaz	Yeşil

1x500A		FİŞLER						
Ürün Grubu	Referans	Ürün Tanımı	Renk	Uygun Kablo	Bağlantı Şekli	Koruma Sınıfı	Kutu / Koli	ƒ / Adet
C	52-SLD 2 BK S120	1x500A Fiş	Siyah	120 mm ²	Vidalı	IP 67	1	SİPARİŞTE
C	52-SLD 3 GY S120	1x500A Fiş	Gri	120 mm ²	Vidalı	IP 67	1	SİPARİŞTE
C	52-SLD 1 BN S120	1x500A Fiş	Kahverengi	120 mm ²	Vidalı	IP 67	1	SİPARİŞTE
C	52-SLD N BL S120	1x500A Fiş	Mavi	120 mm ²	Vidalı	IP 67	1	SİPARİŞTE
C	52-SLD E GN S120	1x500A Fiş	Yeşil	120 mm ²	Vidalı	IP 67	1	SİPARİŞTE

52-SLD 2 BK S120



52-SLD 3 GY S120



52-SLD 1 BN S120



52-SLD N BL S120



52-SLD E GN S120

1x500A		UZATMA PRİZLERİ						
Ürün Grubu	Referans	Ürün Tanımı	Renk	Uygun Kablo	Bağlantı Şekli	Koruma Sınıfı	Kutu / Koli	ƒ / Adet
C	52-SLS 2 BK S120	1x500A Uzatma Prizi	Siyah	120 mm ²	Vidalı	IP 67	1	SİPARİŞTE
C	52-SLS 3 GY S120	1x500A Uzatma Prizi	Gri	120 mm ²	Vidalı	IP 67	1	SİPARİŞTE
C	52-SLS 1 BN S120	1x500A Uzatma Prizi	Kahverengi	120 mm ²	Vidalı	IP 67	1	SİPARİŞTE
C	52-SLS N BL S120	1x500A Uzatma Prizi	Mavi	120 mm ²	Vidalı	IP 67	1	SİPARİŞTE
C	52-SLS E GN S120	1x500A Uzatma Prizi	Yeşil	120 mm ²	Vidalı	IP 67	1	SİPARİŞTE

52-SLS 2 BK S120



52-SLS 3 GY S120



52-SLS 1 BN S120



52-SLS N BL S120



52-SLS E GN S120

1x500A		MAKİNE PRİZLERİ						
Ürün Grubu	Referans	Ürün Tanımı	Renk	Uygun Kablo	Bağlantı Şekli	Koruma Sınıfı	Kutu / Koli	ƒ / Adet
C	52-SPS 2 BK T5	1x500A Makine Prizi	Siyah	120 mm ²	Vidalı	IP 67	1	SİPARİŞTE
C	52-SPS 3 GY T5	1x500A Makine Prizi	Gri	120 mm ²	Vidalı	IP 67	1	SİPARİŞTE
C	52-SPS 1 BN T5	1x500A Makine Prizi	Kahverengi	120 mm ²	Vidalı	IP 67	1	SİPARİŞTE
C	52-SPS N BL T5	1x500A Makine Prizi	Mavi	120 mm ²	Vidalı	IP 67	1	SİPARİŞTE
C	52-SPS E GN T5	1x500A Makine Prizi	Yeşil	120 mm ²	Vidalı	IP 67	1	SİPARİŞTE

52-SPS 2 BK T5



52-SPS 3 GY T5



52-SPS 1 BN T5



52-SPS N BL T5



52-SPS E GN T5

1x500A		MAKİNE FİŞLERİ						
Ürün Grubu	Referans	Ürün Tanımı	Renk	Uygun Kablo	Bağlantı Şekli	Koruma Sınıfı	Kutu / Koli	ƒ / Adet
C	52-SPD 2 BK T5	1x500A Makine Fişi	Siyah	120 mm ²	Vidalı	IP 67	1	SİPARİŞTE
C	52-SPD 3 GY T5	1x500A Makine Fişi	Gri	120 mm ²	Vidalı	IP 67	1	SİPARİŞTE
C	52-SPD 1 BN T5	1x500A Makine Fişi	Kahverengi	120 mm ²	Vidalı	IP 67	1	SİPARİŞTE
C	52-SPD N BL T5	1x500A Makine Fişi	Mavi	120 mm ²	Vidalı	IP 67	1	SİPARİŞTE
C	52-SPD E GN T5	1x500A Makine Fişi	Yeşil	120 mm ²	Vidalı	IP 67	1	SİPARİŞTE

52-SPD 2 BK T5

52-SPD 3 GY T5



52-SPD 1 BN T5



52-SPD N BL T5



52-SPD E GN T5

- A Ürün Grubu ürünlerimiz 3 iş günü içerisinde sevk edilir. • B Ürün Grubu ürünlerimiz 7 iş günü içerisinde sevk edilir.
- C Ürün Grubu ürünlerimiz için lütfen termin alınız.

1x750A		FİŞLER						
Ürün Grubu	Referans	Ürün Tanımı	Renk	Uygun Kablo	Bağlantı Şekli	Koruma Sınıfı	Kutu / Koli	± / Adet
C	52-SLD 2 BK C300	1x750A Fiş	Siyah	300 mm ²	Pabuçlu	IP 67	1	SİPARİŞTE
C	52-SLD 3 GY C300	1x750A Fiş	Gri	300 mm ²	Pabuçlu	IP 67	1	SİPARİŞTE
C	52-SLD 1 BN C300	1x750A Fiş	Kahverengi	300 mm ²	Pabuçlu	IP 67	1	SİPARİŞTE
C	52-SLD N BL C300	1x750A Fiş	Mavi	300 mm ²	Pabuçlu	IP 67	1	SİPARİŞTE
C	52-SLD E GN C300	1x750A Fiş	Yeşil	300 mm ²	Pabuçlu	IP 67	1	SİPARİŞTE

52-SLD 2 BK C300



52-SLD 3 GY C300



52-SLD 1 BN C300



52-SLD N BL C300



52-SLD E GN C300

1x750A		UZATMA PRİZLERİ						
Ürün Grubu	Referans	Ürün Tanımı	Renk	Uygun Kablo	Bağlantı Şekli	Koruma Sınıfı	Kutu / Koli	± / Adet
C	52-SLS 2 BK C300	1x750A Uzatma Prizi	Siyah	300 mm ²	Pabuçlu	IP 67	1	SİPARİŞTE
C	52-SLS 3 GY C300	1x750A Uzatma Prizi	Gri	300 mm ²	Pabuçlu	IP 67	1	SİPARİŞTE
C	52-SLS 1 BN C300	1x750A Uzatma Prizi	Kahverengi	300 mm ²	Pabuçlu	IP 67	1	SİPARİŞTE
C	52-SLS N BL C300	1x750A Uzatma Prizi	Mavi	300 mm ²	Pabuçlu	IP 67	1	SİPARİŞTE
C	52-SLS E GN C300	1x750A Uzatma Prizi	Yeşil	300 mm ²	Pabuçlu	IP 67	1	SİPARİŞTE

52-SLS 2 BK C300



52-SLS 3 GY C300



52-SLS 1 BN C300



52-SLS N BL C300



52-SLS E GN C300

1x750A		MAKİNE PRİZLERİ						
Ürün Grubu	Referans	Ürün Tanımı	Renk	Uygun Kablo	Bağlantı Şekli	Koruma Sınıfı	Kutu / Koli	± / Adet
C	52-SPS 2 BK T8	1x750A Makine Prizi	Siyah	300 mm ²	Pabuçlu	IP 67	1	SİPARİŞTE
C	52-SPS 3 GY T8	1x750A Makine Prizi	Gri	300 mm ²	Pabuçlu	IP 67	1	SİPARİŞTE
C	52-SPS 1 BN T8	1x750A Makine Prizi	Kahverengi	300 mm ²	Pabuçlu	IP 67	1	SİPARİŞTE
C	52-SPS N BL T8	1x750A Makine Prizi	Mavi	300 mm ²	Pabuçlu	IP 67	1	SİPARİŞTE
C	52-SPS E GN T8	1x750A Makine Prizi	Yeşil	300 mm ²	Pabuçlu	IP 67	1	SİPARİŞTE

52-SPS 2 BK T8



52-SPS 3 GY T8



52-SPS 1 BN T8



52-SPS N BL T8



52-SPS E GN T8

1x750A		MAKİNE FİŞLERİ						
Ürün Grubu	Referans	Ürün Tanımı	Renk	Uygun Kablo	Bağlantı Şekli	Koruma Sınıfı	Kutu / Koli	± / Adet
C	52-SPD 2 BK T8	1x750A Makine Fişi	Siyah	300 mm ²	Pabuçlu	IP 67	1	SİPARİŞTE
C	52-SPD 3 GY T8	1x750A Makine Fişi	Gri	300 mm ²	Pabuçlu	IP 67	1	SİPARİŞTE
C	52-SPD 1 BN T8	1x750A Makine Fişi	Kahverengi	300 mm ²	Pabuçlu	IP 67	1	SİPARİŞTE
C	52-SPD N BL T8	1x750A Makine Fişi	Mavi	300 mm ²	Pabuçlu	IP 67	1	SİPARİŞTE
C	52-SPD E GN T8	1x750A Makine Fişi	Yeşil	300 mm ²	Pabuçlu	IP 67	1	SİPARİŞTE

52-SPD 2 BK T8

52-SPD 3 GY T8

52-SPD 1 BN T8

52-SPD N BL T8

52-SPD E GN T8

- A Ürün Grubu ürünlerimiz 3 iş günü içerisinde sevk edilir. • B Ürün Grubu ürünlerimiz 7 iş günü içerisinde sevk edilir.
- C Ürün Grubu ürünlerimiz için lütfen termin alınız.

Beşli Setler

Ürün Grubu	Referans	Ürün Tanımı	Koruma Sınıfı	Kutu / Koli	ƒ / Adet
C	52-PS5-E	Beşli makine prizi set	IP 67	1	SİPARİŞTE
C	52-PD5-E	Beşli makine fişi set	IP 67	1	SİPARİŞTE



52-PS5-E



52-PD5-E



- A Ürün Grubu ürünlerimiz 3 iş günü içerisinde sevk edilir. • B Ürün Grubu ürünlerimiz 7 iş günü içerisinde sevk edilir.
- C Ürün Grubu ürünlerimiz için lütfen termin alınız.



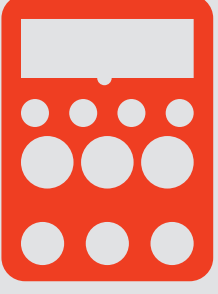

Elektrik Dağıtım Kutuları

Teknik Bilgiler	122-123
Kombinasyon Kutuları	124-137
ABS PANOLAR	138-139
Mobilbox	140-144
Minibox	145-147



120 x 170 KOMBİNASYON KUTULARI

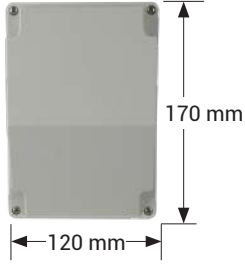

- ✓ Sigorta Modülü : -
- ✓ Koruma Sınıfı : IP 67 (Boş Kombinasyon İçin)
- ✓ Contasız ve Barasız Seri İçin Korum Sınıfı : IP 54
- ✓ Gövde Malzemesi : PC ABS

130 x 220 KOMBİNASYON KUTULARI



- ✓ Sigorta Modülü : 1x6
- ✓ Koruma Sınıfı : IP 66 (Boş Kombinasyon İçin)
- ✓ Contasız ve Barasız Seri İçin Korum Sınıfı : IP 54
- ✓ Gövde Malzemesi : ABS

170 x 240 KOMBİNASYON KUTULARI



- ✓ Sigorta Modülü : 1x8
- ✓ Koruma Sınıfı : IP 66 (Boş Kombinasyon İçin)
- ✓ Contasız ve Barasız Seri İçin Korum Sınıfı : IP 54
- ✓ Gövde Malzemesi : ABS

220x300 KOMBİNASYON KUTULARI



- ✓ Sigorta Modülü : 1x11
- ✓ Koruma Sınıfı : IP 66 (Boş Kombinasyon İçin)
- ✓ Contasız ve Barasız Seri İçin Koruma Sınıfı : IP 54
- ✓ Gövde Malzemesi : ABS

200x260 KOMBİNASYON KUTULARI

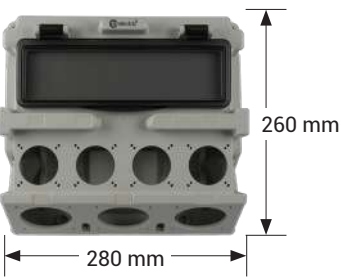

- ✓ Sigorta Modülü : 1x12
- ✓ Gövde Malzemesi : ABS

300 x 340 KOMBİNASYON KUTULARI

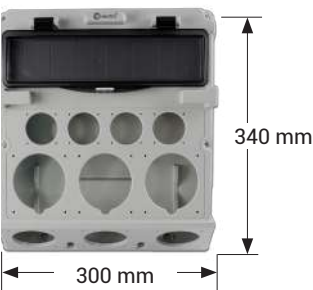

- ✓ Sigorta Modülü : 1x14
- ✓ Gövde Malzemesi : ABS

Verilen IP değerleri boş kombinasyonlar içindir. Montajlı kombinasyonlar, monte edilen fiş veya prizlerin en düşük olanının IP derecesini alır.

300 x 400 KOMBİNASYON KUTULARI

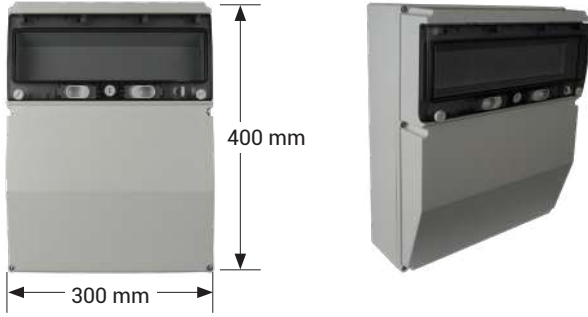

- ✓ Sigorta Modülü : 1x15
- ✓ Koruma Sınıfı : IP 66 (Boş Kombinasyon İçin)
- ✓ Contasız ve Barasız Seri İçin Korum Sınıfı : IP 54
- ✓ Gövde Malzemesi : PC ABS

360 x 300 KOMBİNASYON KUTULARI

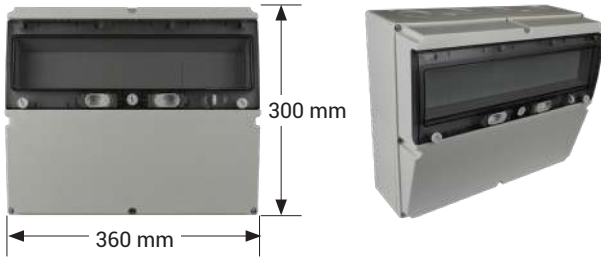

- ✓ Sigorta Modülü : 1x18
- ✓ Koruma Sınıfı : IP 66 (Boş Kombinasyon İçin)
- ✓ Contasız ve Barasız Seri İçin Korum Sınıfı : IP 54
- ✓ Gövde Malzemesi : ABS

300 x 540 KOMBİNASYON KUTULARI

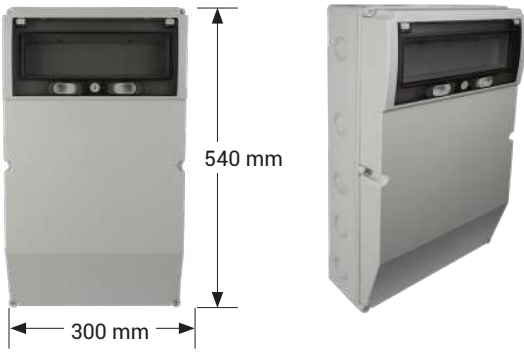

- ✓ Sigorta Modülü : 1x13
- ✓ Koruma Sınıfı : IP 66 (Boş Kombinasyon İçin)
- ✓ Contasız ve Barasız Seri İçin Korum Sınıfı : IP 54
- ✓ Gövde Malzemesi : ABS

300 x 540 KOMBİNASYON KUTULARI



- ✓ Sigorta Modülü : 2x13
- ✓ Koruma Sınıfı : IP 66 (Boş Kombinasyon İçin)
- ✓ Contasız ve Barasız Seri İçin Korum Sınıfı : IP 54
- ✓ Gövde Malzemesi : ABS

180 x 300 SİGORTA MODÜLÜ

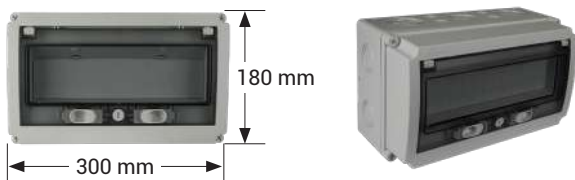

- ✓ Sigorta Modülü : 1x13
- ✓ Koruma Sınıfı : IP 66
- ✓ Contasız ve Barasız Seri İçin Korum Sınıfı : IP 54
- ✓ Gövde Malzemesi : ABS

Verilen IP değerleri boş kombinasyonlar içindir. Montajlı kombinasyonlar, monte edilen fiş veya prizlerin en düşük olanının IP derecesini alır.



KOMBİNASYON KUTULARI



Sigortalı ve kablajlı olarak sipariş edilen
(elektrik devresi tamamlanan)

- Kombinasyon Kutularımız
- Mobilboxlar
- Miniboxlar
- Switched Interlocked Prizlerimiz

elektriksel yük ve genel kontrole tabi tutulmaktadır.



CONTALI VE BARALI BOŞ KOMBİNASYON KUTULARI

Ürün Grubu	Referans	Bileşenler	Hammadde	Koruma Sınıfı	Kutu / Koli	₺ / Adet
C	3317-000-0000	120x170 - Kombinasyon	ABS	IP66	1	483,00
B	3318-000-0000	130x220 - Boş Kombinasyon Kutusu (6 sigorta modülü)	ABS	IP 66	25	509,00
C	3960-000-0000	170x240 - Boş Kombinasyon Kutusu (8 sigorta modülü) YENİ ÜRÜN	ABS	IP 66	25	755,00
A	3320-000-0000	220x300 - Boş Kombinasyon Kutusu (11 sigorta modülü)	ABS	IP 66	10	910,00
C	3321-000-0000	300x540 - Boş Kombinasyon Kutusu (2x13 sigorta modülü)	ABS	IP 66	1	4.119,00
C	3328-000-0000	300x540 - Boş Kombinasyon Kutusu (1x13 sigorta modülü)	ABS	IP 66	1	3.246,00
C	3340-272-0600	180x300 - Sigorta Kutusu (1x13 sigorta modülü)	ABS	IP 66	1	1.613,00
C	3323-000-0000	360x300 - Boş Kombinasyon Kutusu (1x18 sigorta modülü)	ABS	IP 66	1	2.384,00
C	3360-000-0000	300x400 - Boş Kombinasyon Kutusu (1x15 sigorta modülü)	ABS	IP 66	1	2.295,00

CONTASIZ VE BARASIZ BOŞ KOMBİNASYON KUTULARI

Ürün Grubu	Referans	Bileşenler	Hammadde	Koruma Sınıfı	Kutu / Koli	₺ / Adet
C	3324-000-0000	130x220 - Boş Kombinasyon Kutusu (6 sigorta modülü)	ABS	IP 54	25	487,00
C	3961-000-0000	170x240 - Boş Kombinasyon Kutusu (8 sigorta modülü) YENİ ÜRÜN	ABS	IP 54	25	640,00
C	3325-000-0000	220x300 - Boş Kombinasyon Kutusu (11 sigorta modülü)	ABS	IP 54	10	876,00
C	3380-000-0000	280x260 - Boş Kombinasyon Kutusu (1x12 Sigorta Modülü)	ABS	IP 44	1	1.193,00
C	3370-000-0000	280x260 - Seyyar Boş Kombinasyon Kutusu (1x12 Sigorta Modülü)	ABS	IP 44	1	1.234,00
C	3326-000-0000	300x540 - Boş Kombinasyon Kutusu (2x13 sigorta modülü)	ABS	IP 54	1	3.923,00
C	3327-000-0000	300x540 - Boş Kombinasyon Kutusu (1x13 sigorta modülü)	ABS	IP 54	1	3.095,00
C	3340-270-0600	180x300 - Sigorta Kutusu (1x13 sigorta modülü)	ABS	IP 54	1	1.537,00
C	3329-000-0000	360x300 - Boş Kombinasyon Kutusu (1x18 sigorta modülü)	ABS	IP 54	1	2.268,00
C	3361-000-0000	300x400 - Boş Kombinasyon Kutusu (1x15 sigorta modülü)	ABS	IP 54	1	2.188,00

CONTALI VE BARALI BOŞ KOMBİNASYON KUTULARI (HF-FR)

Ürün Grubu	Referans	Bileşenler	Hammadde	Koruma Sınıfı	Kutu / Koli	₺ / Adet
C	3318-000-0066	130x220 - Boş Kombinasyon Kutusu (6 sigorta modülü) (HF)	ABS	IP 66	25	738,00
C	3960-000-0077	170x240 - Boş Kombinasyon Kutusu (8 sigorta modülü) (HF) YENİ ÜRÜN	ABS	IP 66	25	888,00
C	3320-000-0066	220x300 - Boş Kombinasyon Kutusu (11 sigorta modülü) (HF)	ABS	IP 66	10	1.438,00
C	3321-000-0066	300x540 - Boş Kombinasyon Kutusu (2x13 sigorta modülü) (HF)	ABS	IP 66	1	5.567,00
C	3328-000-0077	300x540 - Boş Kombinasyon Kutusu (1x13 sigorta modülü) (HF)	ABS	IP 66	1	4.391,00
C	3340-272-0077	180x300 - Sigorta Kutusu (1x13 sigorta modülü) (HF)	ABS	IP 66	1	2.180,00
C	3323-000-0077	360x300 - Boş Kombinasyon Kutusu (1x18 sigorta modülü) (HF)	ABS	IP 66	1	3.207,00
C	3360-000-0077	300x400 - Boş Kombinasyon Kutusu (1x15 sigorta modülü) (HF)	ABS	IP 66	1	3.099,00

CONTASIZ VE BARASIZ BOŞ KOMBİNASYON KUTULARI - EKONOMİK SERİ

Ürün Grubu	Referans	Bileşenler	Hammadde	Koruma Sınıfı	Kutu / Koli	₺ / Adet
C	3324-000-0000-PP	130x220 Gövdeli Boş Kombinasyon Kutusu (contasız ve barasız) (6 sigorta modülü)	PP	IP 54	25	416,00
C	3325-000-0000-PP	220x300 Gövdeli Boş Kombinasyon Kutusu (contasız ve barasız) (11 sigorta modülü)	PP	IP 54	10	717,00

- A Ürün Grubu ürünlerimiz 3 iş günü içerisinde sevk edilir. • B Ürün Grubu ürünlerimiz 7 iş günü içerisinde sevk edilir.
- C Ürün Grubu ürünlerimiz için lütfen termin alınız.



Tüm boş kombinasyon kutularımızı, ürün yelpazemizde bulunan fiş ve priz seçenekleri ile sipariş edebilir, ihtiyacınıza en uygun konfigürasyonu oluşturabilirsiniz.



120x170	BOŞ VE CEE DELİKLİ				
Ürün Grubu	Referans	Bileşenler	Kutu Adedi	₺ / Adet	
	C	3317-000-0000	120x170 - Boş Kombinasyon Kutusu	1	483,00
	C	3317-000-1112	120x170 - Boş Kombinasyon Kutusu (CEE Norm Priz Deliği) x 1	1	483,00
	C	3317-000-1114	Boş Kombinasyon Kutusu (CEE Norm Priz Deliği) x 1 + (1x16A Pano Prizi Deliği) x 2	1	483,00
	C	3317-002-1112	Kombinasyon Kutusu (CEE Norm Priz Deliği) x 1 + (1x16A Pano Prizi) x 2	1	715,00
	C	3317-202-1112	Kombinasyon Kutusu (CEE Norm Prizi Deliği) x 1 + (1x16A Pano Prizi) x 4	1	947,00



120x170	CEE NORM MAK. PRİZLİ + PANO PRİZLİ				
Ürün Grubu	Referans	Bileşenler	Kutu Adedi	₺ / Adet	
	C	3317-200-0200	(3x16A - IP 44 - Makine Prizi) x 1 + (1x16A Pano Prizi) x 2	1	1.072,00
	C	3317-200-2200	(4x16A - IP 44 - Makine Prizi) x 1 + (1x16A Pano Prizi) x 2	1	1.128,00
	C	3317-200-5000	(5x16A - IP 44 - Makine Prizi) x 1 + (1x16A Pano Prizi) x 2	1	1.235,00
	C	3317-200-2400	(3x32A - IP 44 - Makine Prizi) x 1 + (1x16A Pano Prizi) x 2	1	1.232,00
	C	3317-200-2600	(4x32A - IP 44 - Makine Prizi) x 1 + (1x16A Pano Prizi) x 2	1	1.301,00
	C	3317-200-7000	(5x32A - IP 44 - Makine Prizi) x 1 + (1x16A Pano Prizi) x 2	1	1.368,00
	C	3317-200-2100	(3x16A - IP 67 - Makine Prizi) x 1 + (1x16A Pano Prizi) x 2	1	1.306,00
	C	3317-200-2300	(4x16A - IP 67 - Makine Prizi) x 1 + (1x16A Pano Prizi) x 2	1	1.400,00
	C	3317-200-6000	(5x16A - IP 67 - Makine Prizi) x 1 + (1x16A Pano Prizi) x 2	1	1.451,00
	C	3317-200-2500	(3x32A - IP 67 - Makine Prizi) x 1 + (1x16A Pano Prizi) x 2	1	1.476,00
	C	3317-200-2700	(4x32A - IP 67 - Makine Prizi) x 1 + (1x16A Pano Prizi) x 2	1	1.541,00
	C	3317-200-8000	(5x32A - IP 67 - Makine Prizi) x 1 + (1x16A Pano Prizi) x 2	1	1.594,00

120x170	CEE NORM MAK. PRİZLİ + PAKO ŞALTERLİ				
Ürün Grubu	Referans	Bileşenler	Kutu Adedi	₺ / Adet	
	C	3317-000-0201	(3x16A - IP 44 - Makine Prizi) x 1 + (Pako Şalter) x 1	1	1.906,00
	C	3317-000-2201	(4x16A - IP 44 - Makine Prizi) x 1 + (Pako Şalter) x 1	1	1.962,00
	C	3317-000-5001	(5x16A - IP 44 - Makine Prizi) x 1 + (Pako Şalter) x 1	1	2.069,00
	C	3317-000-2401	(3x32A - IP 44 - Makine Prizi) x 1 + (Pako Şalter) x 1	1	2.424,00
	C	3317-000-2601	(4x32A - IP 44 - Makine Prizi) x 1 + (Pako Şalter) x 1	1	2.493,00
	C	3317-000-7001	(5x32A - IP 44 - Makine Prizi) x 1 + (Pako Şalter) x 1	1	2.560,00
	C	3317-000-2101	(3x16A - IP 67 - Makine Prizi) x 1 + (Pako Şalter) x 1	1	2.140,00
	C	3317-000-2301	(4x16A - IP 67 - Makine Prizi) x 1 + (Pako Şalter) x 1	1	2.234,00
	C	3317-000-6001	(5x16A - IP 67 - Makine Prizi) x 1 + (Pako Şalter) x 1	1	2.285,00
	C	3317-000-2501	(3x32A - IP 67 - Makine Prizi) x 1 + (Pako Şalter) x 1	1	2.668,00
	C	3317-000-2701	(4x32A - IP 67 - Makine Prizi) x 1 + (Pako Şalter) x 1	1	2.733,00
	C	3317-000-8001	(5x32A - IP 67 - Makine Prizi) x 1 + (Pako Şalter) x 1	1	2.786,00

120x170	CEE NORM MAK. PRİZLİ + PANO PRİZLİ + PAKO ŞALTERLİ				
Ürün Grubu	Referans	Bileşenler	Kutu Adedi	₺ / Adet	
	C	3317-002-0201	(3x16A - IP 44 - Makine Prizi) x 1 + (Pako Şalter) x 1 + (1x16A Pano Prizi) x 2	1	2.138,00
	C	3317-002-2201	(4x16A - IP 44 - Makine Prizi) x 1 + (Pako Şalter) x 1 + (1x16A Pano Prizi) x 2	1	2.194,00
	C	3317-002-5001	(5x16A - IP 44 - Makine Prizi) x 1 + (Pako Şalter) x 1 + (1x16A Pano Prizi) x 2	1	2.301,00
	C	3317-002-2401	(3x32A - IP 44 - Makine Prizi) x 1 + (Pako Şalter) x 1 + (1x16A Pano Prizi) x 2	1	2.656,00
	C	3317-002-2601	(4x32A - IP 44 - Makine Prizi) x 1 + (Pako Şalter) x 1 + (1x16A Pano Prizi) x 2	1	2.725,00
	C	3317-002-7001	(5x32A - IP 44 - Makine Prizi) x 1 + (Pako Şalter) x 1 + (1x16A Pano Prizi) x 2	1	2.792,00
	C	3317-002-2101	(3x16A - IP 67 - Makine Prizi) x 1 + (Pako Şalter) x 1 + (1x16A Pano Prizi) x 2	1	2.372,00
	C	3317-002-2301	(4x16A - IP 67 - Makine Prizi) x 1 + (Pako Şalter) x 1 + (1x16A Pano Prizi) x 2	1	2.466,00
	C	3317-002-6001	(5x16A - IP 67 - Makine Prizi) x 1 + (Pako Şalter) x 1 + (1x16A Pano Prizi) x 2	1	2.517,00
	C	3317-002-2501	(3x32A - IP 67 - Makine Prizi) x 1 + (Pako Şalter) x 1 + (1x16A Pano Prizi) x 2	1	2.900,00
	C	3317-002-2701	(4x32A - IP 67 - Makine Prizi) x 1 + (Pako Şalter) x 1 + (1x16A Pano Prizi) x 2	1	2.965,00
	C	3317-002-8001	(5x32A - IP 67 - Makine Prizi) x 1 + (Pako Şalter) x 1 + (1x16A Pano Prizi) x 2	1	3.018,00

- A Ürün Grubu ürünlerimiz 3 iş günü içerisinde sevk edilir. • B Ürün Grubu ürünlerimiz 7 iş günü içerisinde sevk edilir.
- C Ürün Grubu ürünlerimiz için lütfen termin alınız.

130x220		BOŞ VE DELİKLİ			
Ürün Grubu	Referans	Bileşenler	Kutu Adedi	₺ / Adet	
	C	3318-002-1111	(Std. Tip - IP 44 - Makine Prizi Yuvası) x 1 + (1x16A Pano Prizi) x 2	1	741,00
	B	3318-002-1112	(CEE Norm Makine Priz Yuvası) x 1 + (1x16A Pano Prizi) x 2	1	741,00
	C	3318-000-4000	(3x25A - IP 44 - Std. Tip Makine Prizi) x 1	1	720,00
	C	3318-002-4000	(3x25A - IP 44 - Std. Tip Makine Prizi) x 1 + (1x16A Pano Prizi) x 2	1	952,00

130x220		CEE NORM EĞİK MAKİNE PRİZLİ			
Ürün Grubu	Referans	Bileşenler	Kutu Adedi	₺ / Adet	
	C	3318-000-0200	(3x16A - IP 44 - Eğik Makine Prizi) x 1	1	866,00
	C	3318-000-2200	(4x16A - IP 44 - Eğik Makine Prizi) x 1	1	922,00
	C	3318-000-5000	(5x16A - IP 44 - Eğik Makine Prizi) x 1	1	1.029,00
	C	3318-000-2400	(3x32A - IP 44 - Eğik Makine Prizi) x 1	1	1.026,00
	C	3318-000-2600	(4x32A - IP 44 - Eğik Makine Prizi) x 1	1	1.095,00
	C	3318-000-7000	(5x32A - IP 44 - Eğik Makine Prizi) x 1	1	1.162,00
	C	3318-000-2100	(3x16A - IP 67 - Eğik Makine Prizi) x 1	1	1.100,00
	C	3318-000-2300	(4x16A - IP 67 - Eğik Makine Prizi) x 1	1	1.194,00
	C	3318-000-6000	(5x16A - IP 67 - Eğik Makine Prizi) x 1	1	1.245,00
	C	3318-000-2500	(3x32A - IP 67 - Eğik Makine Prizi) x 1	1	1.270,00
	C	3318-000-2700	(4x32A - IP 67 - Eğik Makine Prizi) x 1	1	1.335,00
	C	3318-000-8000	(5x32A - IP 67 - Eğik Makine Prizi) x 1	1	1.388,00

130x220		CEE NORM EĞİK MAKİNE PRİZLİ + PANO PRİZLİ			
Ürün Grubu	Referans	Bileşenler	Kutu Adedi	₺ / Adet	
	C	3318-002-0200	(3x16A - IP 44 - Eğik Makine Prizi) x 1 + (1x16A Pano Prizi) x 2	1	1.098,00
	C	3318-002-2200	(4x16A - IP 44 - Eğik Makine Prizi) x 1 + (1x16A Pano Prizi) x 2	1	1.154,00
	B	3318-002-5000	(5x16A - IP 44 - Eğik Makine Prizi) x 1 + (1x16A Pano Prizi) x 2	1	1.261,00
	C	3318-002-2400	(3x32A - IP 44 - Eğik Makine Prizi) x 1 + (1x16A Pano Prizi) x 2	1	1.258,00
	C	3318-002-2600	(4x32A - IP 44 - Eğik Makine Prizi) x 1 + (1x16A Pano Prizi) x 2	1	1.327,00
	A	3318-002-7000	(5x32A - IP 44 - Eğik Makine Prizi) x 1 + (1x16A Pano Prizi) x 2	1	1.394,00
	C	3318-002-2100	(3x16A - IP 67 - Eğik Makine Prizi) x 1 + (1x16A Pano Prizi) x 2	1	1.332,00
	C	3318-002-2300	(4x16A - IP 67 - Eğik Makine Prizi) x 1 + (1x16A Pano Prizi) x 2	1	1.426,00
	C	3318-002-6000	(5x16A - IP 67 - Eğik Makine Prizi) x 1 + (1x16A Pano Prizi) x 2	1	1.477,00
	C	3318-002-2500	(3x32A - IP 67 - Eğik Makine Prizi) x 1 + (1x16A Pano Prizi) x 2	1	1.502,00
	C	3318-002-2700	(4x32A - IP 67 - Eğik Makine Prizi) x 1 + (1x16A Pano Prizi) x 2	1	1.567,00
	C	3318-002-8000	(5x32A - IP 67 - Eğik Makine Prizi) x 1 + (1x16A Pano Prizi) x 2	1	1.620,00

130x220		KABLAJLI VE SİGORTALI+KAÇAK AKIMLI SERİSİ (CEE TİP MAKİNE PRİZİ İLE)			
Ürün Grubu	Referans	Bileşenler	Kutu Adedi	₺ / Adet	
	C	3319-002-5000	IP 44 Makine Prizi (5x16A) ön + Pano Prizi (1x16A) yan (2) + 1xLS 16A. 3p-C/2xLS 16A. 1p-B Sigorta + Kablajlı	1	SİPARİŞTE
	C	3319-002-7000	IP 44 Makine Prizi (5x32A) ön + Pano Prizi (1x16A) yan (2) + 1xLS 32A. 3p-C/2xLS 16A. 1p-B Sigorta + Kablajlı	1	SİPARİŞTE
	C	3319-002-5002	IP 44 Makine Prizi (5x16A) ön + Pano Prizi (1x16A) yan (2) + 2xLS 16A. 1p-B Sigorta + 4P/40A/0,03A Kaçak Akım + Kablajlı	1	SİPARİŞTE
	C	3319-002-7002	IP 44 Makine Prizi (5x32A) ön + Pano Prizi (1x16A) yan (2) + 2xLS 16A. 1p-B Sigorta + 4P/63A/0,03A Kaçak Akım + Kablajlı	1	SİPARİŞTE

130x220		EKONOMİK SERİ (PP HAMMADE / CONTASIZ - BARASIZ)			
Ürün Grubu	Referans	Bileşenler	Kutu Adedi	₺ / Adet	
	C	3324-000-1111-PP	(Std. Tip Makine Prizi Yuvası) x 1	1	416,00
	C	3324-002-1111-PP	(Std. Tip Makine Prizi Yuvası) x 1 + (1x16A Pano Prizi) x 2	1	648,00
	C	3324-000-1112-PP	(CEE Norm Eğik Makine Prizi Yuvası) x 1	1	416,00
	C	3324-002-1112-PP	(CEE Norm Eğik Makine Prizi Yuvası) x 1 + (1x16A Pano Prizi) x 2	1	648,00
	B	3324-002-4000-PP	(3x25A - IP 44 - Std. Tip Makine Prizi) x 1 + (1x16A Pano Prizi) x 2	1	859,00

- A Ürün Grubu ürünlerimiz 3 iş günü içerisinde sevk edilir. • B Ürün Grubu ürünlerimiz 7 iş günü içerisinde sevk edilir.
- C Ürün Grubu ürünlerimiz için lütfen termin alınız.



170x240

BOŞ VE DELİKLİ

Ürün Grubu	Referans	Bileşenler	Kutu Adedi	₺ / Adet
	C	3960-002-1111 (Std. Tip - IP 44 - Makine Prizi Yuvası) x 1 + (1x16A Pano Prizi) x 2	1	987,00
	C	3960-002-1112 (CEE Norm Makine Priz Yuvası) x 1 + (1x16A Pano Prizi) x 2	1	987,00
	C	3960-000-4000 (3x25A - IP 44 - Std. Tip Makine Prizi) x 1	1	966,00
	C	3960-002-4000 (3x25A - IP 44 - Std. Tip Makine Prizi) x 1 + (1x16A Pano Prizi) x 2	1	1.198,00

170x240

CEE NORM EĞİK MAKİNE PRİZLİ

Ürün Grubu	Referans	Bileşenler	Kutu Adedi	₺ / Adet
	C	3960-000-0200 (3x16A - IP 44 - Eğik Makine Prizi) x 1	1	1.112,00
	C	3960-000-2200 (4x16A - IP 44 - Eğik Makine Prizi) x 1	1	1.168,00
	C	3960-000-5000 (5x16A - IP 44 - Eğik Makine Prizi) x 1	1	1.275,00
	C	3960-000-2600 (4x32A - IP 44 - Eğik Makine Prizi) x 1	1	1.341,00
	C	3960-000-7000 (5x32A - IP 44 - Eğik Makine Prizi) x 1	1	1.408,00
	C	3960-000-2100 (3x16A - IP 67 - Eğik Makine Prizi) x 1	1	1.346,00
	C	3960-000-2300 (4x16A - IP 67 - Eğik Makine Prizi) x 1	1	1.440,00
	C	3960-000-6000 (5x16A - IP 67 - Eğik Makine Prizi) x 1	1	1.491,00
	C	3960-000-2700 (4x32A - IP 67 - Eğik Makine Prizi) x 1	1	1.581,00
	C	3960-000-8000 (5x32A - IP 67 - Eğik Makine Prizi) x 1	1	1.634,00

170x240

CEE NORM EĞİK MAKİNE PRİZLİ + PANO PRİZLİ

Ürün Grubu	Referans	Bileşenler	Kutu Adedi	₺ / Adet
	C	3960-002-0200 (3x16A - IP 44 - Eğik Makine Prizi) x 1 + (1x16A Pano Prizi) x 2	1	1.344,00
	C	3960-002-2200 (4x16A - IP 44 - Eğik Makine Prizi) x 1 + (1x16A Pano Prizi) x 2	1	1.400,00
	C	3960-002-5000 (5x16A - IP 44 - Eğik Makine Prizi) x 1 + (1x16A Pano Prizi) x 2	1	1.507,00
	C	3960-002-2600 (4x32A - IP 44 - Eğik Makine Prizi) x 1 + (1x16A Pano Prizi) x 2	1	1.573,00
	C	3960-002-7000 (5x32A - IP 44 - Eğik Makine Prizi) x 1 + (1x16A Pano Prizi) x 2	1	1.640,00
	C	3960-002-2100 (3x16A - IP 67 - Eğik Makine Prizi) x 1 + (1x16A Pano Prizi) x 2	1	1.578,00
	C	3960-002-2300 (4x16A - IP 67 - Eğik Makine Prizi) x 1 + (1x16A Pano Prizi) x 2	1	1.672,00
	C	3960-002-6000 (5x16A - IP 67 - Eğik Makine Prizi) x 1 + (1x16A Pano Prizi) x 2	1	1.723,00
	C	3960-002-2700 (4x32A - IP 67 - Eğik Makine Prizi) x 1 + (1x16A Pano Prizi) x 2	1	1.813,00
	C	3960-002-8000 (5x32A - IP 67 - Eğik Makine Prizi) x 1 + (1x16A Pano Prizi) x 2	1	1.866,00



170x240

KABLAJLI VE SİGORTALI+KAÇAK AKIMLI SERİSİ (CEE TİP MAKİNE PRİZİ İLE)

Ürün Grubu	Referans	Bileşenler	Kutu Adedi	₺ / Adet
	C	3399-002-5002 IP 44 Makine Prizi (5x16A) ön (1) + Pano Prizi (1x16A) yan (2) + 1xLS 16A. 3p-C/2xLS 16A. 1p-B Sigorta +4P/40A/0,03A Kaçak Akım + Kablajlı	1	SİPARİŞTE
	C	3399-002-7002 IP 44 Makine Prizi (5x32A) ön (1) + Pano Prizi (1x16A) yan (2) + 1xLS 32A. 3p-C/2xLS 16A. 1p-B Sigorta +4P/40A/0,03A Kaçak Akım + Kablajlı	1	SİPARİŞTE
	C	3399-002-3302 IP 44 Makine Prizi (5x63A) ön (1) + Pano Prizi (1x16A) yan (2) + 1xLS 63A. 3p-C/2xLS 16A. 1p-B Sigorta +4P/63A/0,03A Kaçak Akım + Kablajlı	1	SİPARİŞTE
	C	3399-004-5002 IP 44 Makine Prizi (5x16A) ön (1) + Pano Prizi (1x16A) yan (4) + 1xLS 16A. 3p-C/2xLS 16A. 1p-B Sigorta +4P/40A/0,03A Kaçak Akım + Kablajlı	1	SİPARİŞTE
	C	3399-004-7002 IP 44 Makine Prizi (5x32A) ön (1) + Pano Prizi (1x16A) yan (4) + 1xLS 32A. 3p-C/2xLS 16A. 1p-B Sigorta +4P/40A/0,03A Kaçak Akım + Kablajlı	1	SİPARİŞTE
	C	3399-004-3302 IP 44 Makine Prizi (5x63A) ön (1) + Pano Prizi (1x16A) yan (4) + 1xLS 63A. 3p-C/2xLS 16A. 1p-B Sigorta +4P/63A/0,03A Kaçak Akım + Kablajlı	1	SİPARİŞTE

- A Ürün Grubu ürünlerimiz 3 iş günü içerisinde sevk edilir. • B Ürün Grubu ürünlerimiz 7 iş günü içerisinde sevk edilir.
- C Ürün Grubu ürünlerimiz için lütfen termin alınız.



220x300		BOŞ VE DELİKLİ			
Ürün Grubu	Referans	Bileşenler	Kutu Adedi	₺ / Adet	
	B	3320-002-1111	(Std. Tip - Makine Prizi Yuvası) x 2 + (1x16A Pano Prizi) x 2	1	1.142,00
	A	3320-002-1112	(CEE Norm Makine Prizi Yuvası) x 2 + (1x16A Pano Prizi) x 2	1	1.142,00
	C	3320-000-4400	(3x25A - IP 44 - Std. Tip Makine Prizi) x 2	1	1.332,00
	C	3320-002-1400	(3x25A + 1x16A - IP 44 - Std. Tip Makine Prizi) x 1 + (1x16A Pano Prizi) x 2	1	1.514,00
	B	3320-002-4400	(3x25A + 3x25A - IP 44 - Std. Tip Makine Prizi) x 1 + (1x16A Pano Prizi) x 2	1	1.564,00

220x300		CEE NORM EĞİK MAKİNE PRİZLİ			
Ürün Grubu	Referans	Bileşenler	Kutu Adedi	₺ / Adet	
	C	3320-000-0202	(3x16A - IP 44 - Eğik Makine Prizi) x 2	1	1.624,00
	C	3320-000-2222	(4x16A - IP 44 - Eğik Makine Prizi) x 2	1	1.736,00
	C	3320-000-5500	(5x16A - IP 44 - Eğik Makine Prizi) x 2	1	1.950,00
	C	3320-000-2424	(3x32A - IP 44 - Eğik Makine Prizi) x 2	1	1.944,00
	C	3320-000-2626	(4x32A - IP 44 - Eğik Makine Prizi) x 2	1	2.082,00
	C	3320-000-7700	(5x32A - IP 44 - Eğik Makine Prizi) x 2	1	2.216,00
		C	3320-000-2121	(3x16A - IP 67 - Eğik Makine Prizi) x 2	1
C		3320-000-2323	(4x16A - IP 67 - Eğik Makine Prizi) x 2	1	2.280,00
C		3320-000-6600	(5x16A - IP 67 - Eğik Makine Prizi) x 2	1	2.382,00
C		3320-000-2525	(3x32A - IP 67 - Eğik Makine Prizi) x 2	1	2.432,00
C		3320-000-2727	(4x32A - IP 67 - Eğik Makine Prizi) x 2	1	2.562,00
C		3320-000-8800	(5x32A - IP 67 - Eğik Makine Prizi) x 2	1	2.668,00

220x300		CEE NORM EĞİK MAKİNE PRİZLİ + PANO PRİZLİ			
Ürün Grubu	Referans	Bileşenler	Kutu Adedi	₺ / Adet	
	C	3320-002-0202	(3x16A - IP 44 - Eğik Makine Prizi) x 2 + (1x16A Pano Prizi) x 2	1	1.856,00
	C	3320-002-2222	(4x16A - IP 44 - Eğik Makine Prizi) x 2 + (1x16A Pano Prizi) x 2	1	1.968,00
	C	3320-002-5500	(5x16A - IP 44 - Eğik Makine Prizi) x 2 + (1x16A Pano Prizi) x 2	1	2.182,00
	C	3320-002-2424	(3x32A - IP 44 - Eğik Makine Prizi) x 2 + (1x16A Pano Prizi) x 2	1	2.176,00
	C	3320-002-2626	(4x32A - IP 44 - Eğik Makine Prizi) x 2 + (1x16A Pano Prizi) x 2	1	2.314,00
	A	3320-002-7700	(5x32A - IP 44 - Eğik Makine Prizi) x 2 + (1x16A Pano Prizi) x 2	1	2.448,00
	C	3320-002-2121	(3x16A - IP 67 - Eğik Makine Prizi) x 2 + (1x16A Pano Prizi) x 2	1	2.324,00
	C	3320-002-2323	(4x16A - IP 67 - Eğik Makine Prizi) x 2 + (1x16A Pano Prizi) x 2	1	2.512,00
	C	3320-002-6600	(5x16A - IP 67 - Eğik Makine Prizi) x 2 + (1x16A Pano Prizi) x 2	1	2.614,00
	C	3320-002-2525	(3x32A - IP 67 - Eğik Makine Prizi) x 2 + (1x16A Pano Prizi) x 2	1	2.664,00
	C	3320-002-2727	(4x32A - IP 67 - Eğik Makine Prizi) x 2 + (1x16A Pano Prizi) x 2	1	2.794,00
	C	3320-002-8800	(5x32A - IP 67 - Eğik Makine Prizi) x 2 + (1x16A Pano Prizi) x 2	1	2.900,00

220x300		CEE NORM EĞİK MAKİNE PRİZLİ + PANO PRİZLİ			
Ürün Grubu	Referans	Bileşenler	Kutu Adedi	₺ / Adet	
	C	3320-000-5700	(5x16A - IP 44 - Eğik Makine Prizi) x 1 + (5x32A - IP 44 - Eğik Makine Prizi) x 1	1	2.083,00
	C	3320-002-5700	(5x16A - IP 44 - Eğik Makine Prizi) x 1 + (5x32A - IP 44 - Eğik Makine Prizi) x 1 + (1x16A Pano Prizi) x 2 (yan)	1	2.315,00
	C	3320-000-6800	(5x16A - IP 67 - Eğik Makine Prizi) x 1 + (5x32A - IP 67 - Eğik Makine Prizi) x 1	1	2.525,00
	C	3320-002-6800	(5x16A - IP 67 - Eğik Makine Prizi) x 1 + (5x32A - IP 67 - Eğik Makine Prizi) x 1 + (1x16A Pano Prizi) x 2 (yan)	1	2.757,00

- A Ürün Grubu ürünlerimiz 3 iş günü içerisinde sevk edilir. • B Ürün Grubu ürünlerimiz 7 iş günü içerisinde sevk edilir.
- C Ürün Grubu ürünlerimiz için lütfen termin alınız.

220x300		63A CEE NORM EĞİK MAKİNE PRİZLİ			
Ürün Grubu	Referans	Bileşenler	Kutu Adedi	₺ / Adet	
	C	3320-000-2811	(3x63A - IP 44 - Eğik Makine Prizi) x 1	1	2.881,00
	C	3320-000-3111	(4x63A - IP 44 - Eğik Makine Prizi) x 1	1	2.853,00
	C	3320-000-3311	(5x63A - IP 44 - Eğik Makine Prizi) x 1	1	3.334,00
	C	3320-000-2828	(3x63A - IP 44 - Eğik Makine Prizi) x 2	1	4.852,00
	C	3320-000-3131	(4x63A - IP 44 - Eğik Makine Prizi) x 2	1	4.796,00
	C	3320-000-3333	(5x63A - IP 44 - Eğik Makine Prizi) x 2	1	5.758,00
	C	3320-000-2911	(3x63A - IP 67 - Eğik Makine Prizi) x 1	1	3.180,00
	C	3320-000-3211	(4x63A - IP 67 - Eğik Makine Prizi) x 1	1	3.153,00
	C	3320-000-3411	(5x63A - IP 67 - Eğik Makine Prizi) x 1	1	3.746,00
	C	3320-000-2929	(3x63A - IP 67 - Eğik Makine Prizi) x 2	1	5.450,00
	C	3320-000-3232	(4x63A - IP 67 - Eğik Makine Prizi) x 2	1	5.396,00
	C	3320-000-3434	(5x63A - IP 67 - Eğik Makine Prizi) x 2	1	6.582,00

220x300		63A CEE NORM EĞİK MAKİNE PRİZLİ + PANO PRİZLİ			
Ürün Grubu	Referans	Bileşenler	Kutu Adedi	₺ / Adet	
	C	3320-200-2811	(3x63A - IP 44 - Eğik Makine Prizi) x 1 + (1x16A Pano Prizi) x 2	1	3.113,00
	C	3320-200-3111	(4x63A - IP 44 - Eğik Makine Prizi) x 1 + (1x16A Pano Prizi) x 2	1	3.085,00
	C	3320-200-3311	(5x63A - IP 44 - Eğik Makine Prizi) x 1 + (1x16A Pano Prizi) x 2	1	3.566,00
	C	3320-200-2911	(3x63A - IP 67 - Eğik Makine Prizi) x 1 + (1x16A Pano Prizi) x 2	1	3.412,00
	C	3320-200-3211	(4x63A - IP 67 - Eğik Makine Prizi) x 1 + (1x16A Pano Prizi) x 2	1	3.385,00
	C	3320-200-3411	(5x63A - IP 67 - Eğik Makine Prizi) x 1 + (1x16A Pano Prizi) x 2	1	3.978,00

220x300		63A CEE NORM EĞİK MAKİNE PRİZLİ + PANO PRİZLİ			
Ürün Grubu	Referans	Bileşenler	Kutu Adedi	₺ / Adet	
	C	3320-002-2811	(3x63A - IP 44 - Eğik Makine Prizi) x 1 + (1x16A Pano Prizi) x 2	1	3.113,00
	C	3320-002-3111	(4x63A - IP 44 - Eğik Makine Prizi) x 1 + (1x16A Pano Prizi) x 2	1	3.085,00
	C	3320-002-3311	(5x63A - IP 44 - Eğik Makine Prizi) x 1 + (1x16A Pano Prizi) x 2	1	3.566,00
	C	3320-002-2911	(3x63A - IP 67 - Eğik Makine Prizi) x 1 + (1x16A Pano Prizi) x 2	1	3.412,00
	C	3320-002-3211	(4x63A - IP 67 - Eğik Makine Prizi) x 1 + (1x16A Pano Prizi) x 2	1	3.385,00
	C	3320-002-3411	(5x63A - IP 67 - Eğik Makine Prizi) x 1 + (1x16A Pano Prizi) x 2	1	3.978,00

220x300		63A CEE NORM EĞİK MAKİNE PRİZLİ + PANO PRİZLİ			
Ürün Grubu	Referans	Bileşenler	Kutu Adedi	₺ / Adet	
	C	3320-002-2828	(3x63A - IP 44 - Eğik Makine Prizi) x 2 + (1x16A Pano Prizi) x 2	1	5.084,00
	C	3320-002-3131	(4x63A - IP 44 - Eğik Makine Prizi) x 2 + (1x16A Pano Prizi) x 2	1	5.028,00
	C	3320-002-3333	(5x63A - IP 44 - Eğik Makine Prizi) x 2 + (1x16A Pano Prizi) x 2	1	5.990,00
	C	3320-002-2929	(3x63A - IP 67 - Eğik Makine Prizi) x 2 + (1x16A Pano Prizi) x 2	1	5.682,00
	C	3320-002-3232	(4x63A - IP 67 - Eğik Makine Prizi) x 2 + (1x16A Pano Prizi) x 2	1	5.628,00
	C	3320-002-3434	(5x63A - IP 67 - Eğik Makine Prizi) x 2 + (1x16A Pano Prizi) x 2	1	6.814,00

220x300		EKONOMİK SERİ (PP HAMMADDE / ÇONTASIZ - BARASIZ)			
Ürün Grubu	Referans	Bileşenler	Kutu Adedi	₺ / Adet	
	C	3325-000-1111-PP	(Std. Tip Makine Prizi Yuvası) x 2	1	717,00
	C	3325-002-1111-PP	(Std. Tip Makine Prizi Yuvası) x 2 + (1x16A Pano Prizi) x 2	1	949,00
	C	3325-000-1112-PP	(CEE Norm Eğik Makine Prizi Yuvası) x 2	1	717,00
	C	3325-002-1112-PP	(CEE Norm Eğik Makine Prizi Yuvası) x 2 + (1x16A Pano Prizi) x 2	1	949,00
	A	3325-002-4400-PP	(3x25A - IP 44 - Std. Tip Makine Prizi) x 2 + (1x16A Pano Prizi) x 2	1	1.371,00

- A Ürün Grubu ürünlerimiz 3 iş günü içerisinde sevk edilir. • B Ürün Grubu ürünlerimiz 7 iş günü içerisinde sevk edilir.
- C Ürün Grubu ürünlerimiz için lütfen termin alınız.

220x300

KABLAJLI VE SİGORTALI SERİSİ (CEE TİP MAKİNE PRİZİ İLE)

Ürün Grubu	Referans	Bileşenler	Kutu Adedi	ƒ / Adet
C	3329-002-5500	IP 44 Makine Prizi (5x16A) ön (2) + Pano Prizi (1x16A) yan (2) + 2xLS 16A. 3p-C/2xLS 16A. 1p-B Sigorta + Kablajlı	1	SİPARIŞTE
C	3329-004-5500	IP 44 Makine Prizi (5x16A) ön (2) + Pano Prizi (1x16A) yan (4) + 2xLS 16A. 3p-C/4xLS 16A. 1p-B Sigorta + Kablajlı	1	SİPARIŞTE
C	3329-002-7700	IP 44 Makine Prizi (5x32A) ön (2) + Pano Prizi (1x16A) yan (2) + 2xLS 32A. 3p-C/2xLS 16A. 1p-B Sigorta + Kablajlı	1	SİPARIŞTE
C	3329-004-7700	IP 44 Makine Prizi (5x32A) ön (2) + Pano Prizi (1x16A) yan (4) + 2xLS 32A. 3p-C/4xLS 16A. 1p-B Sigorta + Kablajlı	1	SİPARIŞTE
C	3329-002-3333	IP 44 Makine Prizi (5x63A) ön (2) + Pano Prizi (1x16A) yan (2) + 2xLS 63A. 3p-C/2xLS 16A. 1p-B Sigorta + Kablajlı	1	SİPARIŞTE
C	3329-004-3333	IP 44 Makine Prizi (5x63A) ön (2) + Pano Prizi (1x16A) yan (4) + 2xLS 63A. 3p-C/4xLS 16A. 1p-B Sigorta + Kablajlı	1	SİPARIŞTE
C	3329-002-5700	IP 44 MP (5x16A) ön (1) + MP (5x32A) ön (1) + PP (1x16A) yan (2) + 1xLS 16A. 3p-C/1xLS 32A. 3p-C/2xLS 16A. 1p-B Sigorta + Kablajlı	1	SİPARIŞTE
C	3329-004-5700	IP 44 MP (5x16A) ön (1) + MP (5x32A) ön (1) + PP (1x16A) yan (4) + 1xLS 16A. 3p-C/1xLS 32A. 3p-C/4xLS 16A. 1p-B Sigorta + Kablajlı	1	SİPARIŞTE
C	3329-002-5333	IP 44 MP (5x16A) ön (1) + MP (5x63A) ön (1) + PP (1x16A) yan (2) + 1xLS 16A. 3p-C/1xLS 63A. 3p-C/2xLS 16A. 1p-B Sigorta + Kablajlı	1	SİPARIŞTE
C	3329-002-7333	IP 44 MP (5x32A) ön (1) + MP (5x63A) ön (1) + PP (1x16A) yan (2) + 1xLS 32A. 3p-C/1xLS 63A. 3p-C/2xLS 16A. 1p-B Sigorta + Kablajlı	1	SİPARIŞTE

220x300

KABLAJLI VE SİGORTALI+KAÇAK AKIMLI SERİSİ (CEE TİP MAKİNE PRİZİ İLE)

Ürün Grubu	Referans	Bileşenler	Kutu Adedi	ƒ / Adet
C	3329-002-5502	IP 44 Makine Prizi (5x16A) ön (2) + Pano Prizi (1x16A) yan (2) + 1xLS 16A. 3p-C/2xLS 16A. 1p-B Sigorta +4P/40A/0,03A Kaçak Akım + Kablajlı	1	SİPARIŞTE
C	3329-004-5002	IP 44 Makine Prizi (5x16A) ön (2) + Pano Prizi (1x16A) yan (4) + 1xLS 16A. 3p-C/4xLS 16A. 1p-B Sigorta +4P/40A/0,03A Kaçak Akım + Kablajlı	1	SİPARIŞTE
C	3329-002-7702	IP 44 Makine Prizi (5x32A) ön (2) + Pano Prizi (1x16A) yan (2) + 1xLS 32A. 3p-C/2xLS 16A. 1p-B Sigorta +4P/63A/0,03A Kaçak Akım + Kablajlı	1	SİPARIŞTE
C	3329-004-7702	IP 44 Makine Prizi (5x32A) ön (2) + Pano Prizi (1x16A) yan (4) + 1xLS 32A. 3p-C/4xLS 16A. 1p-B Sigorta +4P/63A/0,03A Kaçak Akım + Kablajlı	1	SİPARIŞTE
C	3329-002-3302	IP 44 Makine Prizi (5x63A) ön (2) + Pano Prizi (1x16A) yan (2) + 1xLS 63A. 3p-C/2xLS 16A. 1p-B Sigorta +4P/63A/0,03A Kaçak Akım + Kablajlı	1	SİPARIŞTE
C	3329-004-3302	IP 44 Makine Prizi (5x63A) ön (2) + Pano Prizi (1x16A) yan (4) + 1xLS 63A. 3p-C/4xLS 16A. 1p-B Sigorta +4P/63A/0,03A Kaçak Akım + Kablajlı	1	SİPARIŞTE
C	3329-002-5702	IP 44 MP (5x16A) ön (1) + MP(5x32A) ön (1) + PP (1x16A) yan (2) + 1xLS 16A. 3p-C/1xLS 32A. 3p-C/2xLS 16A. 1p-B Sigorta + 4P/63A/0,03A Kaçak Akım + Kablajlı	1	SİPARIŞTE
C	3329-004-5702	IP 44 MP (5x16A) ön (1) + MP(5x32A) ön (1) + PP (1x16A) yan (4) + 1xLS 32A. 3p-C/4xLS 16A. 1p-B Sigorta + 4P/63A/0,03A Kaçak Akım + Kablajlı	1	SİPARIŞTE
C	3329-002-5302	IP 44 MP (5x16A) ön (1) + MP(5x63A) ön (1) + PP (1x16A) yan (2) + 1xLS 16A. 3p-C/1xLS 63A. 3p-C/1xLS 16A. 1p-B Sigorta + 4P/63A/0,03A Kaçak Akım + Kablajlı	1	SİPARIŞTE
C	3329-002-7302	IP 44 MP (5x32A) ön (1) + MP(5x63A) ön (1) + PP (1x16A) yan (2) + 1xLS 32A. 3p-C/1xLS 63A. 3p-C/1xLS 16A. 1p-B Sigorta + 4P/63A/0,03A Kaçak Akım + Kablajlı	1	SİPARIŞTE



- A Ürün Grubu ürünlerimiz 3 iş günü içerisinde sevk edilir.
- B Ürün Grubu ürünlerimiz 7 iş günü içerisinde sevk edilir.
- C Ürün Grubu ürünlerimiz için lütfen termin alınız.

280x260		KOMBİNASYON KUTULARI			
Ürün Grubu	Referans	Bileşenler	Kutu Adedi	₺ / Adet	
	C	3380-000-0000	280x260 - Boş Kombinasyon Kutusu	1	1.193,00
	C	3380-400-0503	(1x16A Pano Prizi) x 4 + (5x16A Makine Prizi) x 3	1	3.217,00
	C	3380-400-0703	(1x16A Pano Prizi) x 4 + (5x32A Makine Prizi) x 3	1	3.616,00
	C	3380-400-5271	(1x16A Pano Prizi) x 4 + (5x16A Makine Prizi) x 2 + (5x32A Makine Prizi) x 1	1	3.350,00
	C	3380-400-5172	(1x16A Pano Prizi) x 4 + (5x16A Makine Prizi) x 1 + (5x32A Makine Prizi) x 2	1	3.483,00
	C	3380-400-0252	(1x16A Pano Prizi) x 4 + (3x16A Makine Prizi) x 1 + (5x16A Makine Prizi) x 2	1	3.054,00
	C	3380-400-2472	(1x16A Pano Prizi) x 4 + (3x32A Makine Prizi) x 1 + (5x32A Makine Prizi) x 2	1	3.480,00

280x260		SEYYAR KOMBİNASYON KUTULARI (MF BESLEMELİ)			
Ürün Grubu	Referans	Bileşenler	Kutu Adedi	₺ / Adet	
	C	3370-000-0000	280x260 - Boş Kombinasyon Kutusu	1	1.234,00
	C	3371-400-5271	(1x16A Pano Prizi) x 4 + (5x16A Makine Prizi) x 2 + (5x32A Makine Fişi) x 1	1	3.386,00
	C	3371-400-7271	(1x16A Pano Prizi) x 4 + (5x32A Makine Prizi) x 2 + (5x32A Makine Fişi) x 1	1	3.652,00
	C	3371-400-5771	(1x16A Pano Prizi) x 4 + (5x16A Makine Prizi) x 1 + (5x32A Makine Prizi) x 1 + (5x32A Makine Fişi) x 1	1	3.519,00
	C	3371-400-1571	(1x16A Pano Prizi) x 4 + (3x16A Makine Prizi) x 1 + (5x16A Makine Prizi) x 1 + (5x32A Makine Fişi) x 1	1	3.223,00
	C	3371-400-2771	(1x16A Pano Prizi) x 4 + (3x32A Makine Prizi) x 1 + (5x32A Makine Prizi) x 1 + (5x32A Makine Fişi) x 1	1	3.516,00

280x260		SEYYAR KOMBİNASYON KUTULARI (KABLO BESLEMELİ)			
Ürün Grubu	Referans	Bileşenler	Kutu Adedi	₺ / Adet	
	C	3372-400-0503	(1x16A Pano Prizi) x 4 + (5x16A Makine Prizi) x 3 + (Kablo + Fiş)	1	SİPARİŞTE
	C	3372-400-0703	(1x16A Pano Prizi) x 4 + (5x32A Makine Prizi) x 3 + (Kablo + Fiş)	1	SİPARİŞTE
	C	3372-400-5271	(1x16A Pano Prizi) x 4 + (5x16A Makine Prizi) x 2 + (5x32A Makine Prizi) x 1 + (Kablo + Fiş)	1	SİPARİŞTE
	C	3372-400-0252	(1x16A Pano Prizi) x 4 + (3x16A Makine Prizi) x 1 + (5x16A Makine Prizi) x 2 + (Kablo + Fiş)	1	SİPARİŞTE
	C	3372-400-2472	(1x16A Pano Prizi) x 4 + (3x32A Makine Prizi) x 1 + (5x32A Makine Prizi) x 2 + (Kablo + Fiş)	1	SİPARİŞTE

Kablo beslemeli modellerde,
5x6 - 3 metre kablo + 5x32A fiş ile besleme yapılmaktadır.

			
3380-400-0503	3380-400-0703	3380-400-5271	3380-400-5172
			
3371-400-5271	3371-400-5771	3372-400-0503	3372-400-2472

- A Ürün Grubu ürünlerimiz 3 iş günü içerisinde sevk edilir. • B Ürün Grubu ürünlerimiz 7 iş günü içerisinde sevk edilir.
- C Ürün Grubu ürünlerimiz için lütfen termin alınız.

280x260

MONTAJLI KOMBİNASYON KUTULARI

Ürün Grubu	Referans	Bileşenler	Kaçak Akım	Sigorta	Modül	Kutu Adedi	± / Adet
C	3386-400-0503	(1x16A Pano Prizi) x 4 + (5x16A Makine Prizi) x 3 + (Sigortalı + Kablajlı)	-	(1x16A C Tipi Sigorta) x 2 (3x16A C Tipi Sigorta) x 3	11	1	SİPARİŞTE
C	3386-400-0703	(1x16A Pano Prizi) x 4 + (5x32A Makine Prizi) x 3 + (Sigortalı + Kablajlı)	-	(1x16A C Tipi Sigorta) x 2 (3x32A C Tipi Sigorta) x 3	11	1	SİPARİŞTE
C	3386-400-5271	(1x16A Pano Prizi) x 4 + (5x16A Makine Prizi) x 2 + (5x32A Makine Prizi) x 1 + (Sigortalı + Kablajlı)	-	(1x16A C Tipi Sigorta) x 2 (3x16A C Tipi Sigorta) x 2 (3x32A C Tipi Sigorta) x 1	11	1	SİPARİŞTE
C	3386-400-5172	(1x16A Pano Prizi) x 4 + (5x16A Makine Prizi) x 1 + (5x32A Makine Prizi) x 2 + (Sigortalı + Kablajlı)	-	(1x16A C Tipi Sigorta) x 2 (3x16A C Tipi Sigorta) x 1 (3x32A C Tipi Sigorta) x 2	11	1	SİPARİŞTE
C	3386-400-0252	(1x16A Pano Prizi) x 4 + (3x16A Makine Prizi) x 1 + (5x16A Makine Prizi) x 2 + (Sigortalı + Kablajlı)	-	(1x16A C Tipi Sigorta) x 5 (3x16A C Tipi Sigorta) x 2	11	1	SİPARİŞTE
C	3387-400-2472	(1x16A Pano Prizi) x 4 + (3x32A Makine Prizi) x 1 + (5x32A Makine Prizi) x 2 + (Sigortalı + Kablajlı)	-	(1x16A C Tipi Sigorta) x 4 (1x32A C Tipi Sigorta) x 1 (3x32A C Tipi Sigorta) x 2	11	1	SİPARİŞTE
C	3387-400-0503	(1x16A Pano Prizi) x 4 + (5x16A Makine Prizi) x 3 + (Sigortalı + Kablajlı)	(4x40A 30mA) x 1	(1x16A C Tipi Sigorta) x 2 (3x16A C Tipi Sigorta) x 2	12	1	SİPARİŞTE
C	3387-400-0703	(1x16A Pano Prizi) x 4 + (5x32A Makine Prizi) x 3 + (Sigortalı + Kablajlı)	(4x40A 30mA) x 1	(1x16A C Tipi Sigorta) x 2 (3x32A C Tipi Sigorta) x 2	12	1	SİPARİŞTE
C	3387-400-5271	(1x16A Pano Prizi) x 4 + (5x16A Makine Prizi) x 2 + (5x32A Makine Prizi) x 1 + (Sigortalı + Kablajlı)	(4x40A 30mA) x 1	(1x16A C Tipi Sigorta) x 2 (3x16A C Tipi Sigorta) x 1 (3x32A C Tipi Sigorta) x 1	12	1	SİPARİŞTE
C	3387-400-0252	(1x16A Pano Prizi) x 4 + (3x16A Makine Prizi) x 1 + (5x16A Makine Prizi) x 2 + (Sigortalı + Kablajlı)	(4x40A 30mA) x 1	(1x16A C Tipi Sigorta) x 5 (3x16A C Tipi Sigorta) x 2	12	1	SİPARİŞTE
C	3387-400-2472	(1x16A Pano Prizi) x 4 + (3x32A Makine Prizi) x 1 + (5x32A Makine Prizi) x 2 + (Sigortalı + Kablajlı)	(4x40A 30mA) x 1	(1x16A C Tipi Sigorta) x 4 (1x32A C Tipi Sigorta) x 1 (3x32A C Tipi Sigorta) x 1	12	1	SİPARİŞTE

280x260

MONTAJLI SEYYAR - MAK. FİŞLİ KOMBİNASYONLAR

Ürün Grubu	Referans	Bileşenler	Kaçak Akım	Sigorta	Modül	Kutu Adedi	± / Adet
C	3374-400-5271	(1x16A Pano Prizi) x 4 + (5x16A Makine Prizi) x 2 + (5x32A Makine Fişi) x 1 + (Sigortalı + Kablajlı)	(4x40A 30mA) x 1	(1x16A C Tipi Sigorta) x 2 (3x16A C Tipi Sigorta) x 2	12	1	SİPARİŞTE
C	3374-400-7271	(1x16A Pano Prizi) x 4 + (5x32A Makine Prizi) x 2 + (5x32A Makine Fişi) x 1 + (Sigortalı + Kablajlı)	(4x40A 30mA) x 1	(1x16A C Tipi Sigorta) x 2 (3x32A C Tipi Sigorta) x 2	12	1	SİPARİŞTE
C	3374-400-5771	(1x16A Pano Prizi) x 4 + (5x16A Makine Prizi) x 1 + (5x32A Makine Prizi) x 1 + (5x32A Makine Fişi) x 1 + (Sigortalı + Kablajlı)	(4x40A 30mA) x 1	(1x16A C Tipi Sigorta) x 2 (3x16A C Tipi Sigorta) x 1 (3x32A C Tipi Sigorta) x 1	12	1	SİPARİŞTE
C	3374-400-1571	(1x16A Pano Prizi) x 4 + (3x16A Makine Prizi) x 1 + (5x16A Makine Prizi) x 1 + (5x32A Makine Fişi) x 1 + (Sigortalı + Kablajlı)	(4x40A 30mA) x 1	(1x16A C Tipi Sigorta) x 4 (1x32A C Tipi Sigorta) x 1 (3x32A C Tipi Sigorta) x 1	12	1	SİPARİŞTE
C	3374-400-2771	(1x16A Pano Prizi) x 4 + (3x32A Makine Prizi) x 1 + (5x32A Makine Prizi) x 1 + (5x32A Makine Fişi) x 1 + (Sigortalı + Kablajlı)	(4x40A 30mA) x 1	(1x16A C Tipi Sigorta) x 4 (1x32A C Tipi Sigorta) x 1 (3x32A C Tipi Sigorta) x 1	12	1	SİPARİŞTE

280x260

MONTAJLI SEYYAR - KABLO BESLEMELİ KOMBİNASYONLAR

Ürün Grubu	Referans	Bileşenler	Kaçak Akım	Sigorta	Modül	Kutu Adedi	± / Adet
C	3375-400-0503	(1x16A Pano Prizi) x 4 + (5x16A Makine Prizi) x 3 + (Kablo + Fiş) + (Sigortalı + Kablajlı)	(4x40A 30mA) x 1	(1x16A C Tipi Sigorta) x 2 (3x16A C Tipi Sigorta) x 2	12	1	SİPARİŞTE
C	3375-400-0703	(1x16A Pano Prizi) x 4 + (5x32A Makine Prizi) x 3 + (Kablo + Fiş) + (Sigortalı + Kablajlı)	(4x40A 30mA) x 1	(1x16A C Tipi Sigorta) x 2 (3x32A C Tipi Sigorta) x 2	12	1	SİPARİŞTE
C	3375-400-5271	(1x16A Pano Prizi) x 4 + (5x16A Makine Prizi) x 2 + (5x32A Makine Prizi) x 1 + (Kablo + Fiş) + (Sigortalı + Kablajlı)	(4x40A 30mA) x 1	(1x16A C Tipi Sigorta) x 2 (3x16A C Tipi Sigorta) x 1 (3x32A C Tipi Sigorta) x 1	12	1	SİPARİŞTE
C	3375-400-0252	(1x16A Pano Prizi) x 4 + (3x16A Makine Prizi) x 1 + (5x16A Makine Prizi) x 2 + (Kablo + Fiş) + (Sigortalı + Kablajlı)	(4x40A 30mA) x 1	(1x16A C Tipi Sigorta) x 3 (3x16A C Tipi Sigorta) x 1	10	1	SİPARİŞTE
C	3375-400-2472	(1x16A Pano Prizi) x 4 + (3x32A Makine Prizi) x 1 + (5x32A Makine Prizi) x 2 + (Kablo + Fiş) + (Sigortalı + Kablajlı)	(4x40A 30mA) x 1	(1x16A C Tipi Sigorta) x 2 (1x32A C Tipi Sigorta) x 1 (3x32A C Tipi Sigorta) x 1	10	1	SİPARİŞTE

- A Ürün Grubu ürünlerimiz 3 iş günü içerisinde sevk edilir. • B Ürün Grubu ürünlerimiz 7 iş günü içerisinde sevk edilir.
- C Ürün Grubu ürünlerimiz için lütfen termin alınız.



300x340

KOMBİNASYON KUTULARI - VERSİYON 1

Ürün Grubu	Referans	Bileşenler	Kutu Adedi	₺ / Adet	
	C	3620-000-0000	300x340 - Boş Kombinasyon Kutusu	1	2.147,00
	C	3620-400-0506	(1x16A Pano Prizi) x 4 + (5x16A Makine Prizi) x 3 + (5x16A Eşik Makine Prizi) x 3	1	5.731,00
	C	3620-400-0706	(1x16A Pano Prizi) x 4 + (5x32A Makine Prizi) x 3 + (5x32A Eşik Makine Prizi) x 3	1	6.529,00
	C	3620-400-5373	(1x16A Pano Prizi) x 4 + (5x16A Makine Prizi) x 3 + (5x32A Eşik Makine Prizi) x 3	1	6.130,00
	C	3620-400-7353	(1x16A Pano Prizi) x 4 + (5x32A Makine Prizi) x 3 + (5x16A Eşik Makine Prizi) x 3	1	6.130,00

300x340

KOMBİNASYON KUTULARI - VERSİYON 2

Ürün Grubu	Referans	Bileşenler	Kutu Adedi	₺ / Adet	
	C	3610-000-0000	300x340 - Boş Kombinasyon Kutusu	1	2.147,00
	C	3610-800-0503	(1x16A Pano Prizi) x 8 + (5x16A Makine Prizi) x 3	1	4.635,00
	C	3610-800-0703	(1x16A Pano Prizi) x 8 + (5x32A Makine Prizi) x 3	1	5.034,00
	C	3610-800-5271	(1x16A Pano Prizi) x 8 + (5x16A Makine Prizi) x 2 + (5x32A Makine Prizi) x 1	1	4.768,00
	C	3610-800-5172	(1x16A Pano Prizi) x 8 + (5x16A Makine Prizi) x 1 + (5x32A Makine Prizi) x 2	1	4.901,00

300x340

KOMBİNASYON KUTULARI - VERSİYON 3

Ürün Grubu	Referans	Bileşenler	Kutu Adedi	₺ / Adet	
	C	3600-000-0000	300x340 - Boş Kombinasyon Kutusu	1	2.147,00
	C	3600-400-0503	(1x16A Pano Prizi) x 4 + (5x16A Makine Prizi) x 3	1	4.171,00
	C	3600-400-0703	(1x16A Pano Prizi) x 4 + (5x32A Makine Prizi) x 3	1	4.570,00
	C	3600-400-5271	(1x16A Pano Prizi) x 4 + (5x16A Makine Prizi) x 2 + (5x32A Makine Prizi) x 1	1	4.304,00
	C	3600-400-5172	(1x16A Pano Prizi) x 4 + (5x16A Makine Prizi) x 1 + (5x32A Makine Prizi) x 2	1	4.437,00

300x340

KOMBİNASYON KUTULARI - VERSİYON 4

Ürün Grubu	Referans	Bileşenler	Kutu Adedi	₺ / Adet	
	C	3630-000-0000	300x340 - Boş Kombinasyon Kutusu	1	2.147,00
	C	3630-400-0504	(1x16A Pano Prizi) x 6 + (5x16A Makine Prizi) x 3 + (5x16A Eşik Makine Prizi) x 1	1	4.923,00
	C	3630-400-0704	(1x16A Pano Prizi) x 6 + (5x32A Makine Prizi) x 3 + (5x32A Eşik Makine Prizi) x 1	1	5.455,00
	C	3630-400-5371	(1x16A Pano Prizi) x 6 + (5x16A Makine Prizi) x 3 + (5x32A Eşik Makine Prizi) x 1	1	5.056,00
	C	3630-400-7153	(1x16A Pano Prizi) x 6 + (5x32A Makine Prizi) x 3 + (5x16A Eşik Makine Prizi) x 1	1	5.322,00

300x340

MF BESLEMELİ SEYYAR KOMBİNASYONLAR - VERSİYON 1

Ürün Grubu	Referans	Bileşenler	Kutu Adedi	₺ / Adet	
	C	3720-000-0000	300x340 - Boş Seyyar Kombinasyon Kutusu	1	2.222,00
	C	3725-400-5571	(1x16A Pano Prizi) x 4 + (5x16A Makine Prizi) x 2 + (5x16A Eşik Makine Prizi) x 3 + (5x32A Makine Fişi) x 1	1	5.934,00
	C	3725-400-7571	(1x16A Pano Prizi) x 4 + (5x32A Makine Prizi) x 2 + (5x32A Eşik Makine Prizi) x 3 + (5x32A Makine Fişi) x 1	1	6.599,00
	C	3725-400-5372	(1x16A Pano Prizi) x 4 + (5x16A Makine Prizi) x 2 + (5x16A Eşik Makine Prizi) x 3 + (5x32A Makine Fişi) x 1	1	6.200,00

300x340

MF BESLEMELİ SEYYAR KOMBİNASYONLAR - VERSİYON 2

Ürün Grubu	Referans	Bileşenler	Kutu Adedi	₺ / Adet	
	C	3710-000-0000	300x340 - Boş Seyyar Kombinasyon Kutusu	1	2.222,00
	C	3715-800-5271	(1x16A Pano Prizi) x 8 + (5x16A Makine Prizi) x 2 + (5x32A Makine Fişi) x 1	1	4.838,00
	C	3715-800-7271	(1x16A Pano Prizi) x 8 + (5x32A Makine Prizi) x 2 + (5x32A Makine Fişi) x 1	1	5.104,00
	C	3715-800-5771	(1x16A Pano Prizi) x 8 + (5x16A Makine Prizi) x 1 + (5x32A Makine Prizi) x 1 + (5x32A Makine Fişi) x 1	1	4.971,00

- A Ürün Grubu ürünlerimiz 3 iş günü içerisinde sevk edilir. • B Ürün Grubu ürünlerimiz 7 iş günü içerisinde sevk edilir.
- C Ürün Grubu ürünlerimiz için lütfen termin alınız.

300x340		MF BESLEMELİ SEYYAR KOMBİNASYONLAR - VERSİYON 3			
Ürün Grubu	Referans	Bileşenler	Kutu Adedi	₺ / Adet	
	C	3700-000-0000	300x340 - Boş Seyyar Kombinasyon Kutusu	1	2.222,00
	C	3705-400-5271	(1x16A Pano Prizi) x 4 + (5x16A Makine Prizi) x 2 + (5x32A Makine Fişi) x 1	1	4.374,00
	C	3705-400-7271	(1x16A Pano Prizi) x 4 + (5x32A Makine Prizi) x 2 + (5x32A Makine Fişi) x 1	1	4.640,00
	C	3705-400-5771	(1x16A Pano Prizi) x 4 + (5x16A Makine Prizi) x 1 + (5x32A Makine Prizi) x 1 + (5x32A Makine Fişi)	1	4.507,00

300x340		MF BESLEMELİ SEYYAR KOMBİNASYONLAR - VERSİYON 4			
Ürün Grubu	Referans	Bileşenler	Kutu Adedi	₺ / Adet	
	C	3730-000-0000	300x340 - Boş Kombinasyon Kutusu	1	2.222,00
	C	3735-600-5371	(1x16A Pano Prizi) x 6 + (5x16A Makine Prizi) x 2 + (5x16A Eğik Makine Prizi) x 1 + (5x32A Makine Fişi) x 1	1	5.126,00
	C	3735-600-7371	(1x16A Pano Prizi) x 6 + (5x32A Makine Prizi) x 2 + (5x32A Eğik Makine Prizi) x 1 + (5x32A Makine Fişi) x 1	1	5.525,00
	C	3735-600-5277	(1x16A Pano Prizi) x 6 + (5x16A Makine Prizi) x 2 + (5x32A Eğik Makine Prizi) x 1 + (5x32A Makine Fişi) x 1	1	5.259,00

300x340		KABLO BESLEMELİ SEYYAR KOMB. - VERSİYON 1			
Ürün Grubu	Referans	Bileşenler	Kutu Adedi	₺ / Adet	
	C	3775-400-0506	(1x16A Pano Prizi) x 4 + (5x16A Makine Prizi) x 3 + (5x16A Eğik Makine Prizi) x 3 + (Kablo + Fiş)	1	SİPARİŞTE
	C	3775-400-0706	(1x16A Pano Prizi) x 4 + (5x32A Makine Prizi) x 3 + (5x32A Eğik Makine Prizi) x 3 + (Kablo + Fiş)	1	SİPARİŞTE
	C	3775-400-5373	(1x16A Pano Prizi) x 4 + (5x16A Makine Prizi) x 3 + (5x32A Eğik Makine Prizi) x 3 + (Kablo + Fiş)	1	SİPARİŞTE

300x340		KABLO BESLEMELİ SEYYAR KOMB. - VERSİYON 2			
Ürün Grubu	Referans	Bileşenler	Kutu Adedi	₺ / Adet	
	C	3765-800-0503	(1x16A Pano Prizi) x 8 + (5x16A Makine Prizi) x 3 + (Kablo + Fiş)	1	SİPARİŞTE
	C	3765-800-0703	(1x16A Pano Prizi) x 8 + (5x32A Makine Prizi) x 3 + (Kablo + Fiş)	1	SİPARİŞTE
	C	3765-800-5271	(1x16A Pano Prizi) x 8 + (5x16A Makine Prizi) x 2 + (5x32A Makine Prizi) x 1 + (Kablo + Fiş)	1	SİPARİŞTE

300x340		KABLO BESLEMELİ SEYYAR KOMB. - VERSİYON 3			
Ürün Grubu	Referans	Bileşenler	Kutu Adedi	₺ / Adet	
	C	3755-400-0503	(1x16A Pano Prizi) x 4 + (5x16A Makine Prizi) x 3 + (Kablo + Fiş)	1	SİPARİŞTE
	C	3755-400-0703	(1x16A Pano Prizi) x 4 + (5x32A Makine Prizi) x 3 + (Kablo + Fiş)	1	SİPARİŞTE
	C	3755-400-5771	(1x16A Pano Prizi) x 4 + (5x16A Makine Prizi) x 2 + (5x32A Makine Prizi) x 1 + (Kablo + Fiş)	1	SİPARİŞTE

300x340		KABLO BESLEMELİ SEYYAR KOMB. - VERSİYON 4			
Ürün Grubu	Referans	Bileşenler	Kutu Adedi	₺ / Adet	
	C	3785-600-0504	(1x16A Pano Prizi) x 6 + (5x16A Makine Prizi) x 3 + (5x16A Eğik Makine Prizi) x 1 + (Kablo + Fiş)	1	SİPARİŞTE
	C	3785-600-0704	(1x16A Pano Prizi) x 6 + (5x32A Makine Prizi) x 3 + (5x32A Eğik Makine Prizi) x 1 + (Kablo + Fiş)	1	SİPARİŞTE
	C	3785-600-5371	(1x16A Pano Prizi) x 6 + (5x16A Makine Prizi) x 3 + (5x32A Eğik Makine Prizi) x 1 + (Kablo + Fiş)	1	SİPARİŞTE

- A Ürün Grubu ürünlerimiz 3 iş günü içerisinde sevk edilir. • B Ürün Grubu ürünlerimiz 7 iş günü içerisinde sevk edilir.
- C Ürün Grubu ürünlerimiz için lütfen termin alınız.

300x340

MONTAJLI KOMBİNASYON KUTULARI - VERSİYON 1 (KAÇAK AKIM + SİGORTALI)

Ürün Grubu	Referans	Bileşenler	Kutu Adedi	ƒ / Adet	
	C	3629-400-0506	IP 44 Makine Prizi (5x16A) ön (6) + Pano Prizi (1x16A) ön (4) + 3xLS 16A. 3p-C/4xLS 16A. 1p-B Sigorta + Kablajlı	1	SİPARİŞTE
	C	3629-400-0706	IP 44 Makine Prizi (5x32A) ön (6) + Pano Prizi (1x16A) ön (4) + 3xLS 32A. 3p-C/4xLS 16A. 1p-B Sigorta + Kablajlı	1	SİPARİŞTE
	C	3629-400-5373	IP 44 Makine Prizi (5x16A) ön (3) + IP 44 MP (5x32A) ön (3) + Pano Prizi (1x16A) ön (4) + 2xLS 32A. 3p-C/2xLS 16A. 3p-C/2xLS 16A. 1p-B Sigorta + Kablajlı	1	SİPARİŞTE
	C	3619-800-0503	IP 44 Makine Prizi (5x16A) ön (3) + Pano Prizi (1x16A) ön (8) + 3xLS 16A. 3p-C/4xLS 16A. 1p-B Sigorta + Kablajlı	1	SİPARİŞTE
	C	3629-400-5062	IP 44 Makine Prizi (5x16A) ön (3) + Pano Prizi (1x16A) ön (6) + 2xLS 16A. 3p-C/2xLS 16A. 1p-B Sigorta + 4P/63A/0,03A Kaçak Akım + Kablajlı	1	SİPARİŞTE
	C	3629-400-7062	IP 44 Makine Prizi (5x32A) ön (6) + Pano Prizi (1x16A) ön (4) + 2xLS 32A. 3p-C/2xLS 16A. 1p-B Sigorta + 4P/63A/0,03A Kaçak Akım + Kablajlı	1	SİPARİŞTE
	C	3629-400-5732	MP (5x16A) ön (3) + MP (5x32A) ön (3) + Pano Prizi (1x16A) ön (4) + 1xLS 32A. 3p-C/1xLS 16A. 3p-C/2xLS 16A. 1p-B Sigorta + 4P/63A/0,03A Kaçak Akım + Kablajlı	1	SİPARİŞTE

300x340

MONTAJLI KOMBİNASYON KUTULARI - VERSİYON 2 (KAÇAK AKIM + SİGORTALI)

Ürün Grubu	Referans	Bileşenler	Kutu Adedi	ƒ / Adet	
	C	3619-800-0703	IP 44 Makine Prizi (5x32A) ön (3) + Pano Prizi (1x16A) ön (8) + 3xLS 32A. 3p-C/4xLS 16A. 1p-B Sigorta + Kablajlı	1	SİPARİŞTE
	C	3619-800-5271	IP 44 Makine Prizi (5x16A) ön (2) + IP 44 MP (5x32A) ön (1) + Pano Prizi (1x16A) ön (8) + 1xLS 32A. 3p-C/2xLS 16A. 3p-C/4xLS 16A. 1p-B Sigorta + Kablajlı	1	SİPARİŞTE
	C	3619-800-5172	IP 44 Makine Prizi (5x16A) ön (1) + IP 44 MP (5x32A) ön (2) + Pano Prizi (1x16A) ön (8) + 2xLS 32A. 3p-C/1xLS 16A. 3p-C/4xLS 16A. 1p-B Sigorta + Kablajlı	1	SİPARİŞTE
	C	3619-800-5302	IP 44 Makine Prizi (5x16A) ön (3) + Pano Prizi (1x16A) ön (8) + 2xLS 16A. 3p-C/4xLS 16A. 1p-B Sigorta + 4P/63A/0,03A Kaçak Akım + Kablajlı	1	SİPARİŞTE
	C	3619-800-7302	IP 44 Makine Prizi (5x32A) ön (3) + Pano Prizi (1x16A) ön (8) + 2xLS 32A. 3p-C/4xLS 16A. 1p-B Sigorta + 4P/63A/0,03A Kaçak Akım + Kablajlı	1	SİPARİŞTE
	C	3619-800-5272	MP (5x16A) ön (2) + MP (5x32A) ön (1) + Pano Prizi (1x16A) ön (8) + 1xLS 32A. 3p-C/4xLS 16A. 1p-B Sigorta + 4P/63A/0,03A Kaçak Akım + Kablajlı	1	SİPARİŞTE
	C	3619-800-5702	MP (5x16A) ön (1) + MP (5x32A) ön (2) + Pano Prizi (1x16A) ön (8) + 1xLS 32A. 3p-C/1xLS 16A. 3p-C/4xLS 16A. 1p-B Sigorta + 4P/63A/0,03A Kaçak Akım + Kablajlı	1	SİPARİŞTE

300x340

MONTAJLI KOMBİNASYON KUTULARI - VERSİYON 3 (KAÇAK AKIM + SİGORTALI)

Ürün Grubu	Referans	Bileşenler	Kutu Adedi	ƒ / Adet	
	C	3609-400-0503	IP 44 Makine Prizi (5x16A) ön (3) + Pano Prizi (1x16A) ön (4) + 3xLS 16A. 3p-C/4xLS 16A. 1p-B Sigorta + Kablajlı	1	SİPARİŞTE
	C	3609-400-0703	IP 44 Makine Prizi (5x32A) ön (3) + Pano Prizi (1x16A) ön (4) + 3xLS 32A. 3p-C/4xLS 16A. 1p-B Sigorta + Kablajlı	1	SİPARİŞTE
	C	3609-400-5271	IP 44 Makine Prizi (5x16A) ön (2) + IP 44 MP (5x32A) ön (1) + Pano Prizi (1x16A) ön (4) + 1xLS 32A. 3p-C/2xLS 16A. 3p-C/4xLS 16A. 1p-B Sigorta + Kablajlı	1	SİPARİŞTE
	C	3609-400-5172	IP 44 Makine Prizi (5x16A) ön (1) + IP 44 MP (5x32A) ön (2) + Pano Prizi (1x16A) ön (4) + 2xLS 32A. 3p-C/1xLS 16A. 3p-C/4xLS 16A. 1p-B Sigorta + Kablajlı	1	SİPARİŞTE
	C	3609-400-5302	IP 44 Makine Prizi (5x16A) ön (3) + Pano Prizi (1x16A) ön (4) + 2xLS 16A. 3p-C/4xLS 16A. 1p-B Sigorta + 4P/63A/0,03A Kaçak Akım + Kablajlı	1	SİPARİŞTE
	C	3609-400-7302	IP 44 Makine Prizi (5x32A) ön (3) + Pano Prizi (1x16A) ön (4) + 2xLS 32A. 3p-C/4xLS 16A. 1p-B Sigorta + 4P/63A/0,03A Kaçak Akım + Kablajlı	1	SİPARİŞTE
	C	3609-400-5702	MP (5x16A) ön (2) + MP (5x32A) ön (1) + Pano Prizi (1x16A) ön (4) + 1xLS 32A. 3p-C/1xLS 16A. 3p-C/4xLS 16A. 1p-B Sigorta + 4P/63A/0,03A Kaçak Akım + Kablajlı	1	SİPARİŞTE
C	3609-400-7502	MP (5x16A) ön (1) + MP (5x32A) ön (2) + Pano Prizi (1x16A) ön (4) + 1xLS 32A. 3p-C/1xLS 16A. 3p-C/4xLS 16A. 1p-B Sigorta + 4P/63A/0,03A Kaçak Akım + Kablajlı	1	SİPARİŞTE	

- A Ürün Grubu ürünlerimiz 3 iş günü içerisinde sevk edilir.
- B Ürün Grubu ürünlerimiz 7 iş günü içerisinde sevk edilir.
- C Ürün Grubu ürünlerimiz için lütfen termin alınız.

300x340

MONTAJLI KOMBİNASYON KUTULARI - VERSİYON 4 (KAÇAK AKIM + SİGORTALI)

Ürün Grubu	Referans	Bileşenler	Kutu Adedi	♣ / Adet	
	C	3639-600-0504	IP 44 Makine Prizi (5x16A) ön (4) + Pano Prizi (1x16A) ön (6) + 2xLS 16A. 3p-C/3xLS 16A. 1p-B Sigorta + Kablajlı	1	SİPARİŞTE
	C	3639-600-0704	IP 44 Makine Prizi (5x32A) ön (4) + Pano Prizi (1x16A) ön (6) + 2xLS 32A. 3p-C/3xLS 16A. 1p-B Sigorta + Kablajlı	1	SİPARİŞTE
	C	3630-600-5371	IP 44 Makine Prizi (5x16A) ön (3) + IP 44 MP (5x32A) ön (1) + Pano Prizi (1x16A) ön (6) + 1xLS 32A. 3p-C/3xLS 16A. 3p-C/2xLS 16A. 1p-B Sigorta + Kablajlı	1	SİPARİŞTE
	C	3630-600-5173	IP 44 Makine Prizi (5x16A) ön (1) + IP 44 MP (5x32A) ön (3) + Pano Prizi (1x16A) ön (6) + 3xLS 32A. 3p-C/1xLS 16A. 3p-C/2xLS 16A. 1p-B Sigorta + Kablajlı	1	SİPARİŞTE
	C	3639-600-5402	IP 44 Makine Prizi (5x16A) ön (4) + Pano Prizi (1x16A) ön (6) + 1xLS 16A. 3p-C/2xLS 16A. 1p-B Sigorta + 4P/63A/0,03A Kaçak Akım + Kablajlı	1	SİPARİŞTE
	C	3639-600-7402	IP 44 Makine Prizi (5x32A) ön (4) + Pano Prizi (1x16A) ön (6) + 1xLS 32A. 3p-C/2xLS 16A. 1p-B Sigorta + 4P/63A/0,03A Kaçak Akım + Kablajlı	1	SİPARİŞTE
	C	3639-600-5702	MP (5x16A) ön (3) + MP (5x32A) ön (1) + Pano Prizi (1x16A) ön (6) + 1xLS 32A. 3p-C/1xLS 16A. 3p-C/4xLS 16A. 1p-B Sigorta + 4P/63A/0,03A Kaçak Akım + Kablajlı	1	SİPARİŞTE
	C	3639-600-7502	MP (5x16A) ön (1) + MP (5x32A) ön (3) + Pano Prizi (1x16A) ön (6) + 1xLS 32A. 3p-C/1xLS 16A. 3p-C/4xLS 16A. 1p-B Sigorta + 4P/63A/0,03A Kaçak Akım + Kablajlı	1	SİPARİŞTE

300x340

MONTAJLI KOMBİNASYON KUTULARI - SEYYAR (KAÇAK AKIM + SİGORTALI)

Ürün Grubu	Referans	Bileşenler	Kutu Adedi	♣ / Adet	
	C	3729-400-5571	IP 44 Makine Prizi (5x16A) ön (5) + Pano Prizi (1x16A) ön (4) + 2xLS 16A. 3p-C/2xLS 16A. 1p-B Sigorta + 4P/40A/0,03A Kaçak Akım + Kablajlı	1	SİPARİŞTE
	C	3729-400-7571	IP 44 Makine Prizi (5x32A) ön (5) + Pano Prizi (1x16A) ön (4) + 2xLS 32A. 3p-C/2xLS 16A. 1p-B Sigorta + 4P/40A/0,03A Kaçak Akım + Kablajlı	1	SİPARİŞTE
	C	3729-400-5372	MP (5x16A) ön (3) + MP (5x32A) ön (2) + Pano Prizi (1x16A) ön (4) + 1xLS 32A. 3p-C/1xLS 16A. 3p-C/2xLS 16A. 1p-B Sigorta + 4P/40A/0,03A Kaçak Akım + Kablajlı	1	SİPARİŞTE
	C	3719-800-5271	IP 44 Makine Prizi (5x16A) ön (2) + Pano Prizi (1x16A) ön (8) + 2xLS 16A. 3p-C/4xLS 16A. 1p-B Sigorta + 4P/40A/0,03A Kaçak Akım + Kablajlı	1	SİPARİŞTE
	C	3719-800-7271	IP 44 Makine Prizi (5x32A) ön (2) + Pano Prizi (1x16A) ön (8) + 2xLS 32A. 3p-C/4xLS 16A. 1p-B Sigorta + 4P/40A/0,03A Kaçak Akım + Kablajlı	1	SİPARİŞTE
	C	3719-800-5771	MP (5x16A) ön (1) + MP (5x32A) ön (1) + Pano Prizi (1x16A) ön (8) + 1xLS 32A. 3p-C/1xLS 16A. 3p-C/4xLS 16A. 1p-B Sigorta + 4P/40A/0,03A Kaçak Akım + Kablajlı	1	SİPARİŞTE
	C	3729-400-5271	IP 44 Makine Prizi (5x16A) ön (2) + Pano Prizi (1x16A) ön (4) + 2xLS 16A. 3p-C/4xLS 16A. 1p-B Sigorta + 4P/40A/0,03A Kaçak Akım + Kablajlı	1	SİPARİŞTE
	C	3729-400-7271	IP 44 Makine Prizi (5x32A) ön (2) + Pano Prizi (1x16A) ön (4) + 2xLS 32A. 3p-C/4xLS 16A. 1p-B Sigorta + 4P/40A/0,03A Kaçak Akım + Kablajlı	1	SİPARİŞTE
	C	3729-400-5771	MP (5x16A) ön (1) + MP (5x32A) ön (1) + Pano Prizi (1x16A) ön (4) + 1xLS 32A. 3p-C/1xLS 16A. 3p-C/4xLS 16A. 1p-B Sigorta + 4P/40A/0,03A Kaçak Akım + Kablajlı	1	SİPARİŞTE
	C	3739-600-5371	IP 44 Makine Prizi (5x16A) ön (3) + Pano Prizi (1x16A) ön (6) + 2xLS 16A. 3p-C/4xLS 16A. 1p-B Sigorta + 4P/40A/0,03A Kaçak Akım + Kablajlı	1	SİPARİŞTE
C	3739-600-7371	IP 44 Makine Prizi (5x32A) ön (3) + Pano Prizi (1x16A) ön (6) + 2xLS 32A. 3p-C/4xLS 16A. 1p-B Sigorta + 4P/40A/0,03A Kaçak Akım + Kablajlı	1	SİPARİŞTE	
C	3739-600-5277	MP (5x16A) ön (2) + MP (5x32A) ön (1) + Pano Prizi (1x16A) ön (6) + 1xLS 32A. 3p-C/1xLS 16A. 3p-C/4xLS 16A. 1p-B Sigorta + 4P/40A/0,03A Kaçak Akım + Kablajlı	1	SİPARİŞTE	

- A Ürün Grubu ürünlerimiz 3 iş günü içerisinde sevk edilir. • B Ürün Grubu ürünlerimiz 7 iş günü içerisinde sevk edilir.
- C Ürün Grubu ürünlerimiz için lütfen termin alınız.

300x340

MONTAJLI KOMBİNASYON - KABLO BESLEMELİ SEYYAR (KAÇAK AKIM + SİGORTALI)

Ürün Grubu	Referans	Bileşenler	Kutu Adedi	ƒ / Adet	
	C	3779-400-0506	IP 44 Makine Prizi (5x16A) ön (6) + Pano Prizi (1x16A) ön (4) + 2xLS 16A. 3p-C/2xLS 16A. 1p-B Sigorta + 4P/40A/0,03A Kaçak Akım + (Kablo +Fiş)	1	SİPARIŞTE
	C	3779-400-0706	IP 44 Makine Prizi (5x32A) ön (6) + Pano Prizi (1x16A) ön (4) + 2xLS 32A. 3p-C/2xLS 16A. 1p-B Sigorta + 4P/40A/0,03A Kaçak Akım + (Kablo +Fiş)	1	SİPARIŞTE
	C	3779-400-5373	MP (5x16A) ön (3) + MP (5x32A) ön (3) + PP (1x16A) ön (4) + 1xLS 32A. 3p-C/1xLS 16A. 3p-C/2xLS 16A. 1p-B Sigorta + 4P/40A/0,03A Kaçak Akım + (Kablo +Fiş)	1	SİPARIŞTE
	C	3769-800-0503	IP 44 Makine Prizi (5x16A) ön (3) + Pano Prizi (1x16A) ön (8) + 2xLS 16A. 3p-C/4xLS 16A. 1p-B Sigorta + 4P/40A/0,03A Kaçak Akım + (Kablo +Fiş)	1	SİPARIŞTE
	C	3769-800-0703	IP 44 Makine Prizi (5x32A) ön (3) + Pano Prizi (1x16A) ön (8) + 2xLS 32A. 3p-C/4xLS 16A. 1p-B Sigorta + 4P/40A/0,03A Kaçak Akım + (Kablo +Fiş)	1	SİPARIŞTE
	C	3769-800-9271	MP (5x16A) ön (2) + MP (5x32A) ön (1) + PP (1x16A) ön (8) + 1xLS 32A. 3p-C/1xLS 16A. 3p-C/4xLS 16A. 1p-B Sigorta + 4P/40A/0,03A Kaçak Akım + (Kablo +Fiş)	1	SİPARIŞTE
	C	3769-800-9172	MP (5x16A) ön (1) + MP (5x32A) ön (2) + PP (1x16A) ön (8) + 1xLS 32A. 3p-C/1xLS 16A. 3p-C/4xLS 16A. 1p-B Sigorta + 4P/40A/0,03A Kaçak Akım + (Kablo +Fiş)	1	SİPARIŞTE
	C	3799-400-0903	IP 44 Makine Prizi (5x16A) ön (3) + Pano Prizi (1x16A) ön (4) + 2xLS 16A. 3p-C/4xLS 16A. 1p-B Sigorta + 4P/40A/0,03A Kaçak Akım + (Kablo +Fiş)	1	SİPARIŞTE
	C	3799-400-0703	IP 44 Makine Prizi (5x32A) ön (3) + Pano Prizi (1x16A) ön (4) + 2xLS 32A. 3p-C/4xLS 16A. 1p-B Sigorta + 4P/40A/0,03A Kaçak Akım + (Kablo +Fiş)	1	SİPARIŞTE
	C	3799-400-9771	MP (5x16A) ön (2) + MP (5x32A) ön (1) + PP (1x16A) ön (4) + 1xLS 32A. 3p-C/1xLS 16A. 3p-C/4xLS 16A. 1p-B Sigorta + 4P/40A/0,03A Kaçak Akım + (Kablo +Fiş)	1	SİPARIŞTE
	C	3799-400-9177	MP (5x16A) ön (1) + MP (5x32A) ön (2) + PP (1x16A) ön (4) + 1xLS 32A. 3p-C/1xLS 16A. 3p-C/4xLS 16A. 1p-B Sigorta + 4P/40A/0,03A Kaçak Akım + (Kablo +Fiş)	1	SİPARIŞTE
	C	3789-600-0904	IP 44 Makine Prizi (5x16A) ön (4) + Pano Prizi (1x16A) ön (6) + 1xLS 16A. 3p-C/2xLS 16A. 1p-B Sigorta + 4P/40A/0,03A Kaçak Akım + (Kablo +Fiş)	1	SİPARIŞTE
	C	3789-600-0704	IP 44 Makine Prizi (5x32A) ön (4) + Pano Prizi (1x16A) ön (6) + 1xLS 32A. 3p-C/2xLS 16A. 1p-B Sigorta + 4P/40A/0,03A Kaçak Akım + (Kablo +Fiş)	1	SİPARIŞTE
	C	3789-600-9371	MP (5x16A) ön (3) + MP (5x32A) ön (1) + PP (1x16A) ön (6) + 1xLS 32A. 3p-C/1xLS 16A. 3p-C/4xLS 16A. 1p-B Sigorta + 4P/40A/0,03A Kaçak Akım + (Kablo +Fiş)	1	SİPARIŞTE
	C	3789-600-9173	MP (5x16A) ön (1) + MP (5x32A) ön (3) + PP (1x16A) ön (6) + 1xLS 32A. 3p-C/1xLS 16A. 3p-C/4xLS 16A. 1p-B Sigorta + 4P/40A/0,03A Kaçak Akım + (Kablo +Fiş)	1	SİPARIŞTE

• A Ürün Grubu ürünlerimiz 3 iş günü içerisinde sevk edilir. • B Ürün Grubu ürünlerimiz 7 iş günü içerisinde sevk edilir.
• C Ürün Grubu ürünlerimiz için lütfen termin alınız.



Esnek Tasarım

9 farklı boyut seçeneği ve farklı IP sınıfı alternatifleri ile işinize en uygun kombinasyonu oluşturabilirsiniz.



300x400		STANDART TİP MAKİNE PRİZLİ + PANO PRİZLİ			
Ürün Grubu	Referans	Bileşenler	Kutu Adedi	₺ / Adet	
	C	3360-800-0000	(1x16A Pano Prizi) x 8	1	3.223,00
	C	3360-400-4003	(3x25A - IP 44 - Std. Tip Makine Prizi) x 3 + (1x16A Pano Prizi) x 4	1	3.392,00

300x400		CEE NORM EĞİK MAKİNE PRİZLİ + PANO PRİZLİ			
Ürün Grubu	Referans	Bileşenler	Kutu Adedi	₺ / Adet	
	C	3360-400-0503	(5x16A - IP 44 - Eğik Makine Prizi) x 3 + (1x16A Pano Prizi) x 4	1	4.319,00
	C	3360-400-0703	(5x32A - IP 44 - Eğik Makine Prizi) x 3 + (1x16A Pano Prizi) x 4	1	4.718,00
	C	3360-400-0603	(5x16A - IP 67 - Eğik Makine Prizi) x 3 + (1x16A Pano Prizi) x 4	1	4.967,00
	C	3360-400-0803	(5x32A - IP 67 - Eğik Makine Prizi) x 3 + (1x16A Pano Prizi) x 4	1	5.396,00



300x400		KABLAJLI VE SİGORTALI (CEE TİP MAKİNE PRİZİ İLE)			
Ürün Grubu	Referans	Bileşenler	Kutu Adedi	₺ / Adet	
	C	3369-990-0000	Pano Prizi (1x16A) ön (18) + 15xLS 16A. 1p-B sigorta + Kablajlı	1	SİPARIŞTE
	C	3369-009-5500	IP 44 Makine Prizi (5x16A) ön (2) + Pano Prizi (1x16A) ön (9) + 2xLS 16A. 3p-C/9xLS 16A. 1p-B Sigorta + Kablajlı	1	SİPARIŞTE
	C	3369-009-7700	IP 44 Makine Prizi (5x32A) ön (2) + Pano Prizi (1x16A) ön (9) + 2xLS 32A. 3p-C/9xLS 16A. 1p-B Sigorta + Kablajlı	1	SİPARIŞTE
	C	3369-000-5273	IP 44 Makine Prizi (5x16A) ön (2) + IP 44 Makine Prizi (5x32A) ön (3) + 3xLS 32A. 3p-C/2xLS 16A. 3p-C Sigorta + Kablajlı	1	SİPARIŞTE
	C	3369-000-5372	IP 44 Makine Prizi (5x16A) ön (3) + IP 44 Makine Prizi (5x32A) ön (2) + 2xLS 32A. 3p-C/3xLS 16A. 3p-C Sigorta + Kablajlı	1	SİPARIŞTE
	C	3369-004-5300	IP 44 Makine Prizi (5x16A) ön (3) + Pano Prizi (1x16A) ön (4) + 3xLS 16A. 3p-C/4xLS 16A. 1p-B Sigorta + Kablajlı	1	SİPARIŞTE
	C	3369-004-7300	IP 44 Makine Prizi (5x32A) ön (3) + Pano Prizi (1x16A) ön (4) + 3xLS 32A. 3p-C/4xLS 16A. 1p-B Sigorta + Kablajlı	1	SİPARIŞTE
	C	3369-004-3320	IP 44 Makine Prizi (5x63A) ön (2) + Pano Prizi (1x16A) ön (4) + 2xLS 63A. 3p-C/4xLS 16A. 1p-B Sigorta + Kablajlı	1	SİPARIŞTE
	C	3369-002-3340	IP 44 Makine Prizi (5x63A) ön (4) + Pano Prizi (1x16A) ön (2) + 4xLS 63A. 3p-C/2xLS 16A. 1p-B Sigorta + Kablajlı	1	SİPARIŞTE

- A Ürün Grubu ürünlerimiz 3 iş günü içerisinde sevk edilir.
- B Ürün Grubu ürünlerimiz 7 iş günü içerisinde sevk edilir.
- C Ürün Grubu ürünlerimiz için lütfen termin alınız.

300x400

KABLAJLI VE SİGORTALI + KAÇAK AKIMLI SERİSİ (CEE TİP MAKİNE PRİZİ İLE)

Ürün Grubu	Referans	Bileşenler	Kutu Adedi	₺ / Adet
C	3369-991-000	Pano Prizi (1x16A) ön (18) + 11xLS 16A. 1p-B sigorta + 4P/40A/0,03A Kaçak Akım + Kablajlı	1	SİPARİŞTE
C	3369-009-5501	IP 44 Makine Prizi (5x16A) ön (2) + Pano Prizi (1x16A) ön (9) + 2xLS 16A. 3p-C/5xLS 16A. 1p-B Sigorta + 4P/40A/0,03A Kaçak Akım + Kablajlı	1	SİPARİŞTE
C	3369-009-7701	IP 44 Makine Prizi (5x32A) ön (2) + Pano Prizi (1x16A) ön (9) + 2xLS 32A. 3p-C/5xLS 16A. 1p-B Sigorta + 4P/40A/0,03A Kaçak Akım + Kablajlı	1	SİPARİŞTE
C	3369-004-5301	IP 44 Makine Prizi (5x16A) ön (3) + Pano Prizi (1x16A) ön (4) + 3xLS 16A. 3p-C/2xLS 16A. 1p-B Sigorta + 4P/40A/0,03A Kaçak Akım + Kablajlı	1	SİPARİŞTE
C	3369-004-7301	IP 44 Makine Prizi (5x32A) ön (3) + Pano Prizi (1x16A) ön (4) + 3xLS 32A. 3p-C/2xLS 16A. 1p-B Sigorta + 4P/40A/0,03A Kaçak Akım + Kablajlı	1	SİPARİŞTE
C	3369-004-3321	IP 44 Makine Prizi (5x63A) ön (2) + Pano Prizi (1x16A) ön (4) + 2xLS 63A. 3p-C/4xLS 16A. 1p-B Sigorta + 4P/63A/0,03A Kaçak Akım + Kablajlı	1	SİPARİŞTE
C	3369-002-3341	IP 44 Makine Prizi (5x63A) ön (4) + Pano Prizi (1x16A) ön (2) + 3xLS 63A. 3p-C/2xLS 16A. 1p-B Sigorta + 4P/63A/0,03A Kaçak Akım + Kablajlı	1	SİPARİŞTE



FARKLI

Ortamlar
Hava koşulları
Kombinasyon Kutusu çözümleri



- A Ürün Grubu ürünlerimiz 3 iş günü içerisinde sevk edilir.
- B Ürün Grubu ürünlerimiz 7 iş günü içerisinde sevk edilir.
- C Ürün Grubu ürünlerimiz için lütfen termin alınız.



360x300		STANDART VEYA CEE NORM MAKİNE PRİZLİ			
Ürün Grubu	Referans	Bileşenler	Kutu Adedi	₺ / Adet	
	C	3323-002-4003	(3x25A - IP 44 - Std. Tip Makine Prizi) x 3 + (1x16A Pano Prizi) x 2	1	3.249,00
	C	3323-120-0000	(1x16A Pano Prizi) x 12	1	3.776,00
	C	3323-000-1705	(5x32A - IP 44 Makine Prizi - 70x70) x 5	1	5.649,00
	C	3323-000-2704	(5x32A - IP 44 Makine Prizi - 75x75) x 4	1	4.996,00
360x300		CEE NORM EĞİK MAKİNE PRİZLİ			
Ürün Grubu	Referans	Bileşenler	Kutu Adedi	₺ / Adet	
	C	3323-000-0203	(3x16A - IP 44 - Eğik Makine Prizi) x 3	1	3.455,00
	C	3323-000-0223	(4x16A - IP 44 - Eğik Makine Prizi) x 3	1	3.623,00
	C	3323-000-0503	(5x16A - IP 44 - Eğik Makine Prizi) x 3	1	3.944,00
	C	3323-000-0243	(3x32A - IP 44 - Eğik Makine Prizi) x 3	1	3.935,00
	C	3323-000-0263	(4x32A - IP 44 - Eğik Makine Prizi) x 3	1	4.142,00
	C	3323-000-0703	(5x32A - IP 44 - Eğik Makine Prizi) x 3	1	4.343,00
	C	3323-000-0213	(3x16A - IP 67 - Eğik Makine Prizi) x 3	1	4.157,00
	C	3323-000-0233	(4x16A - IP 67 - Eğik Makine Prizi) x 3	1	4.439,00
	C	3323-000-0603	(5x16A - IP 67 - Eğik Makine Prizi) x 3	1	4.592,00
	C	3323-000-0253	(3x32A - IP 67 - Eğik Makine Prizi) x 3	1	4.667,00
	C	3323-000-0273	(4x32A - IP 67 - Eğik Makine Prizi) x 3	1	4.862,00
	C	3323-000-0803	(5x32A - IP 67 - Eğik Makine Prizi) x 3	1	5.021,00
360x300		CEE NORM EĞİK MAKİNE PRİZLİ + PANO PRİZLİ			
Ürün Grubu	Referans	Bileşenler	Kutu Adedi	₺ / Adet	
	C	3323-002-0203	(3x16A - IP 44 - Eğik Makine Prizi) x 3 + (1x16A Pano Prizi) x 2	1	3.687,00
	C	3323-002-0223	(4x16A - IP 44 - Eğik Makine Prizi) x 3 + (1x16A Pano Prizi) x 2	1	3.855,00
	C	3323-002-0503	(5x16A - IP 44 - Eğik Makine Prizi) x 3 + (1x16A Pano Prizi) x 2	1	4.176,00
	C	3323-002-0243	(3x32A - IP 44 - Eğik Makine Prizi) x 3 + (1x16A Pano Prizi) x 2	1	4.167,00
	C	3323-002-0263	(4x32A - IP 44 - Eğik Makine Prizi) x 3 + (1x16A Pano Prizi) x 2	1	4.374,00
	C	3323-002-0703	(5x32A - IP 44 - Eğik Makine Prizi) x 3 + (1x16A Pano Prizi) x 2	1	4.575,00
	C	3323-002-0213	(3x16A - IP 67 - Eğik Makine Prizi) x 3 + (1x16A Pano Prizi) x 2	1	4.389,00
	C	3323-002-0233	(4x16A - IP 67 - Eğik Makine Prizi) x 3 + (1x16A Pano Prizi) x 2	1	4.671,00
	C	3323-002-0603	(5x16A - IP 67 - Eğik Makine Prizi) x 3 + (1x16A Pano Prizi) x 2	1	4.824,00
	C	3323-002-0253	(3x32A - IP 67 - Eğik Makine Prizi) x 3 + (1x16A Pano Prizi) x 2	1	4.899,00
	C	3323-002-0273	(4x32A - IP 67 - Eğik Makine Prizi) x 3 + (1x16A Pano Prizi) x 2	1	5.094,00
	C	3323-002-0803	(5x32A - IP 67 - Eğik Makine Prizi) x 3 + (1x16A Pano Prizi) x 2	1	5.253,00
360x300		63-125A CEE NORM EĞİK MAKİNE PRİZLİ + PANO PRİZLİ			
Ürün Grubu	Referans	Bileşenler	Kutu Adedi	₺ / Adet	
	C	3323-000-0283	(3x63A - IP 44 - Eğik Makine Prizi) x 1	1	8.297,00
	C	3323-000-0313	(4x63A - IP 44 - Eğik Makine Prizi) x 1	1	8.213,00
	C	3323-000-0333	(5x63A - IP 44 - Eğik Makine Prizi) x 1	1	9.656,00
	C	3323-000-0293	(3x63A - IP 67 - Eğik Makine Prizi) x 2	1	9.194,00
	C	3323-000-0323	(4x63A - IP 67 - Eğik Makine Prizi) x 2	1	9.113,00
	C	3323-000-0343	(5x63A - IP 67 - Eğik Makine Prizi) x 2	1	10.892,00
	C	3323-002-0283	(3x63A - IP 44 - Eğik Makine Prizi) x 1 + (1x16A Pano Prizi) x 2	1	8.529,00
	C	3323-002-0313	(4x63A - IP 44 - Eğik Makine Prizi) x 1 + (1x16A Pano Prizi) x 2	1	8.445,00
	C	3323-002-0333	(5x63A - IP 44 - Eğik Makine Prizi) x 1 + (1x16A Pano Prizi) x 2	1	9.888,00
	C	3323-002-0293	(3x63A - IP 67 - Eğik Makine Prizi) x 2 + (1x16A Pano Prizi) x 2	1	9.426,00
	C	3323-002-0323	(4x63A - IP 67 - Eğik Makine Prizi) x 2 + (1x16A Pano Prizi) x 2	1	9.345,00
	C	3323-002-0343	(5x63A - IP 67 - Eğik Makine Prizi) x 2 + (1x16A Pano Prizi) x 2	1	11.124,00
	C	3323-000-0372	(4x125A - IP 67 - Eğik Makine Prizi) x 2	1	14.624,00
	C	3323-002-0372	(4x125A - IP 67 - Eğik Makine Prizi) x 2 + (1x16A Pano Prizi) x 2	1	14.856,00
	C	3323-000-0382	(5x125A - IP 67 - Eğik Makine Prizi) x 2	1	14.734,00
	C	3323-002-0382	(5x125A - IP 67 - Eğik Makine Prizi) x 2 + (1x16A Pano Prizi) x 2	1	14.966,00

- A Ürün Grubu ürünlerimiz 3 iş günü içerisinde sevk edilir. • B Ürün Grubu ürünlerimiz 7 iş günü içerisinde sevk edilir.
- C Ürün Grubu ürünlerimiz için lütfen termin alınız.

360x300

KABLAJLI VE SİGORTALI (CEE TİP MAKİNE PRİZİ İLE)

Ürün Grubu	Referans	Bileşenler	Kutu Adedi	₺ / Adet
C	3359-102-0000	Pano Prizi (1x16A) ön (12) + 12xLS 16A. 1p-B sigorta + Kablajlı	1	SİPARİŞTE
C	3359-004-5300	IP 44 Makine Prizi (5x16A) ön (3) + Pano Prizi (1x16A) yan (4) + 3xLS 16A. 3p-C/4xLS 16A. 1p-B Sigorta + Kablajlı	1	SİPARİŞTE
C	3359-004-7300	IP 44 Makine Prizi (5x32A) ön (3) + Pano Prizi (1x16A) yan (4) + 3xLS 32A. 3p-C/4xLS 16A. 1p-B Sigorta + Kablajlı	1	SİPARİŞTE
C	3359-004-5270	MP (5x16A) ön (2) + MP (5x32A) ön (1) + PP (1x16A) yan (4) + 1xLS 32A. 3p-C/2xLS 16A. 3p-C/4xLS 16A. 1p-B Sigorta + Kablajlı	1	SİPARİŞTE
C	3359-004-5720	MP (5x16A) ön (1) + MP (5x32A) ön (2) + PP (1x16A) yan (4) + 2xLS 32A. 3p-C/1xLS 16A. 3p-C/4xLS 16A. 1p-B Sigorta + Kablajlı	1	SİPARİŞTE
C	3359-004-3330	IP 44 Makine Prizi (5x63A) ön (3) + Pano Prizi (1x16A) yan (4) + 3xLS 63A. 3p-C/4xLS 16A. 1p-B Sigorta + Kablajlı	1	SİPARİŞTE
C	3359-004-5730	MP (5x16A) ön (1) + MP (5x32A) ön (1) + MP (5x63A) ön (1) + PP (1x16A) yan (4) + 1xLS 32A. 3p-C/1xLS 16A. 3p-C/4xLS 16A. 1p-B Sigorta + Kablajlı	1	SİPARİŞTE



360x300

KABLAJLI VE SİGORTALI + KAÇAK AKIMLI SERİSİ (CEE TİP MAKİNE PRİZİ İLE)



Ürün Grubu	Referans	Bileşenler	Kutu Adedi	₺ / Adet
C	3359-102-0001	Pano Prizi (1x16A) ön (12) + 12xLS 16A. 1p-B sigorta + 4P/40A/0,03A Kaçak Akım + Kablajlı	1	SİPARİŞTE
C	3359-004-5301	IP 44 Makine Prizi (5x16A) ön (3) + Pano Prizi (1x16A) yan (4) + 3xLS 16A. 3p-C/4xLS 16A. 1p-B Sigorta + 4P/40A/0,03A Kaçak Akım + Kablajlı	1	SİPARİŞTE
C	3359-004-7301	IP 44 Makine Prizi (5x32A) ön (3) + Pano Prizi (1x16A) yan (4) + 3xLS 32A. 3p-C/4xLS 16A. 1p-B Sigorta + 4P/63A/0,03A Kaçak Akım + Kablajlı	1	SİPARİŞTE
C	3359-004-5271	MP (5x16A) ön (2) + MP (5x32A) ön (1) + PP (1x16A) yan (4) + 1xLS 32A. 3p-C/2xLS 16A. 3p-C/4xLS 16A. 1p-B Sigorta + 4P/40A/0,03A Kaçak Akım + Kablajlı	1	SİPARİŞTE
C	3359-004-5721	MP (5x16A) ön (1) + MP (5x32A) ön (2) + PP (1x16A) yan (4) + 2xLS 32A. 3p-C/1xLS 16A. 3p-C/4xLS 16A. 1p-B Sigorta + 4P/40A/0,03A Kaçak Akım + Kablajlı	1	SİPARİŞTE
C	3359-004-3331	IP 44 Makine Prizi (5x63A) ön (3) + Pano Prizi (1x16A) yan (4) + 3xLS 63A. 3p-C/4xLS 16A. 1p-B Sigorta + 4P/63A/0,03A Kaçak Akım + Kablajlı	1	SİPARİŞTE
C	3359-004-5731	MP (5x16A) ön (1)+MP (5x32A) ön (1)+MP (5x63A) ön (1)+PP (1x16A) yan (4)+1xLS 32A. 3p-C/1xLS 16A. 3p-C/4xLS 16A. 1p-B Sigorta+Kaçak Akım+Kablajlı	1	SİPARİŞTE



- A Ürün Grubu ürünlerimiz 3 iş günü içerisinde sevk edilir. • B Ürün Grubu ürünlerimiz 7 iş günü içerisinde sevk edilir.
- C Ürün Grubu ürünlerimiz için lütfen termin alınız.

300x540		STANDART TİP MAKİNE PRİZLİ + PANO PRİZLİ			
Ürün Grubu	Referans	Bileşenler	Kutu Adedi	₺ / Adet	
	C	3321-990-0000	(1x16A Pano Prizi) x 18 - Ön	1	6.207,00
	C	3321-556-0000	(1x16A Pano Prizi) x 10 - Ön + (1x16A Pano Prizi) x 6 - Yan	1	5.975,00
	C	3321-900-4003	(3x25A - IP 44 - Std. Tip Makine Prizi) x 3 + (1x16A Pano Prizi) x 9 - Ön	1	5.796,00

300x540		CEE NORM EĞİK MAKİNE PRİZLİ + PANO PRİZLİ (ÖN)			
Ürün Grubu	Referans	Bileşenler	Kutu Adedi	₺ / Adet	
	C	3321-900-0203	(3x16A - IP 44 - Eğik Makine Prizi) x 3 (Ön) + (1x16A Pano Prizi) x 9 (Ön)	1	6.234,00
	C	3321-900-0223	(4x16A - IP 44 - Eğik Makine Prizi) x 3 (Ön) + (1x16A Pano Prizi) x 9 (Ön)	1	6.402,00
	C	3321-900-0503	(5x16A - IP 44 - Eğik Makine Prizi) x 3 (Ön) + (1x16A Pano Prizi) x 9 (Ön)	1	6.723,00
	C	3321-900-0243	(3x32A - IP 44 - Eğik Makine Prizi) x 3 (Ön) + (1x16A Pano Prizi) x 9 (Ön)	1	6.714,00
	C	3321-900-0263	(4x32A - IP 44 - Eğik Makine Prizi) x 3 (Ön) + (1x16A Pano Prizi) x 9 (Ön)	1	6.921,00
	C	3321-900-0703	(5x32A - IP 44 - Eğik Makine Prizi) x 3 (Ön) + (1x16A Pano Prizi) x 9 (Ön)	1	7.122,00
	C	3321-900-0213	(3x16A - IP 67 - Eğik Makine Prizi) x 3 (Ön) + (1x16A Pano Prizi) x 9 (Ön)	1	6.936,00
	C	3321-900-0233	(4x16A - IP 67 - Eğik Makine Prizi) x 3 (Ön) + (1x16A Pano Prizi) x 9 (Ön)	1	7.218,00
	C	3321-900-0603	(5x16A - IP 67 - Eğik Makine Prizi) x 3 (Ön) + (1x16A Pano Prizi) x 9 (Ön)	1	7.371,00
	C	3321-900-0253	(3x32A - IP 67 - Eğik Makine Prizi) x 3 (Ön) + (1x16A Pano Prizi) x 9 (Ön)	1	7.446,00
	C	3321-900-0273	(4x32A - IP 67 - Eğik Makine Prizi) x 3 (Ön) + (1x16A Pano Prizi) x 9 (Ön)	1	7.641,00
	C	3321-900-0803	(5x32A - IP 67 - Eğik Makine Prizi) x 3 (Ön) + (1x16A Pano Prizi) x 9 (Ön)	1	7.800,00

300x540		CEE NORM EĞİK MAKİNE PRİZLİ + PANO PRİZLİ (YAN)			
Ürün Grubu	Referans	Bileşenler	Kutu Adedi	₺ / Adet	
	C	3321-006-0226	(4x16A - IP 44 - Eğik Makine Prizi) x 6 (Ön) + (1x16A Pano Prizi) x 6 (Yan)	1	7.293,00
	C	3321-006-0506	(5x16A - IP 44 - Eğik Makine Prizi) x 6 (Ön) + (1x16A Pano Prizi) x 6 (Yan)	1	7.935,00
	C	3321-006-0266	(4x32A - IP 44 - Eğik Makine Prizi) x 6 (Ön) + (1x16A Pano Prizi) x 6 (Yan)	1	8.331,00
	C	3321-006-0706	(5x32A - IP 44 - Eğik Makine Prizi) x 6 (Ön) + (1x16A Pano Prizi) x 6 (Yan)	1	8.733,00
	C	3321-006-0236	(4x16A - IP 67 - Eğik Makine Prizi) x 6 (Ön) + (1x16A Pano Prizi) x 6 (Yan)	1	8.925,00
	C	3321-006-0606	(5x16A - IP 67 - Eğik Makine Prizi) x 6 (Ön) + (1x16A Pano Prizi) x 6 (Yan)	1	9.231,00
	C	3321-006-0276	(4x32A - IP 67 - Eğik Makine Prizi) x 6 (Ön) + (1x16A Pano Prizi) x 6 (Yan)	1	9.771,00
	C	3321-006-0804	(5x32A - IP 67 - Eğik Makine Prizi) x 4 (Ön) + (1x16A Pano Prizi) x 6 (Yan)	1	8.331,00

300x540		CEE NORM EĞİK MAKİNE PRİZLİ + PANO PRİZLİ (YAN)			
Ürün Grubu	Referans	Bileşenler	Kutu Adedi	₺ / Adet	
	C	3321-006-0314	(4x63A - IP 44 - Eğik Makine Prizi) x 4 (Ön) + (1x16A Pano Prizi) x 6 (Yan)	1	12.587,00
	C	3321-006-0334	(5x63A - IP 44 - Eğik Makine Prizi) x 4 (Ön) + (1x16A Pano Prizi) x 6 (Yan)	1	14.511,00
	C	3321-006-0324	(4x63A - IP 67 - Eğik Makine Prizi) x 4 (Ön) + (1x16A Pano Prizi) x 6 (Yan)	1	13.787,00
	C	3321-006-0344	(5x63A - IP 67 - Eğik Makine Prizi) x 4 (Ön) + (1x16A Pano Prizi) x 6 (Yan)	1	16.159,00

- A Ürün Grubu ürünlerimiz 3 iş günü içerisinde sevk edilir. • B Ürün Grubu ürünlerimiz 7 iş günü içerisinde sevk edilir.
- C Ürün Grubu ürünlerimiz için lütfen termin alınız.

300x540		KABLAJLI VE SİGORTALI + KAÇAK AKIMLI SERİSİ (1x13M) (CEE TİP MAKİNE PRİZİ İLE)			
Ürün Grubu	Referans	Bileşenler	Kutu Adedi	₺ / Adet	
	C	3379-200-5700	MP (5x16A) ön (1) + MP (5x32A) ön (1) + PP (1x16A) ön (2) + 1xLS 32A. 3p-C/1xLS 16A. 3p-C/2xLS 16A. 1p-B Sigorta + 4P/63A/0,03A Kaçak Akım + Kablajlı	1	SİPARİŞTE
	C	3379-300-5700	MP (5x16A) ön (1) + MP (5x32A) ön (1) + PP (1x16A) ön (3) + 1xLS 32A. 3p-C/1xLS 16A. 3p-C/3xLS 16A. 1p-B Sigorta + 4P/63A/0,03A Kaçak Akım + Kablajlı	1	SİPARİŞTE

300x540		KABLAJLI VE SİGORTALI + KAÇAK AKIMLI SERİSİ (2x13M) (CEE TİP MAKİNE PRİZİ İLE)			
Ürün Grubu	Referans	Bileşenler	Kutu Adedi	₺ / Adet	
	C	3379-006-5271	MP (5x16A) ön (2) + MP (5x32A) ön (1) + PP (1x16A) ön (6) + 1xLS 32A. 3p-C/2xLS 16A. 3p-C/3xLS 16A. 1p-B Sigorta + 4P/63A/0,03A Kaçak Akım + Kablajlı	1	SİPARİŞTE
	C	3379-009-5271	MP (5x16A) ön (2) + MP (5x32A) ön (1) + PP (1x16A) ön (9) + 1xLS 32A. 3p-C/2xLS 16A. 3p-C/9xLS 16A. 1p-B Sigorta + 4P/63A/0,03A Kaçak Akım + Kablajlı	1	SİPARİŞTE
	C	3379-004-5272	MP (5x16A) ön (2) + MP (5x32A) ön (2) + PP (1x16A) ön (4) + 1xLS 32A. 3p-C/1xLS 16A. 3p-C/4xLS 16A. 1p-B Sigorta + 4P/63A/0,03A Kaçak Akım + Kablajlı	1	SİPARİŞTE
	C	3379-002-5272	MP (5x16A) ön (2) + MP (5x32A) ön (2) + PP (1x16A) ön (2) + 2xLS 32A. 3p-C/2xLS 16A. 3p-C/2xLS 16A. 1p-B Sigorta + 4P/63A/0,03A Kaçak Akım + Kablajlı	1	SİPARİŞTE
	C	3379-002-5730	MP (5x16A) ön (1) + MP (5x32A) ön (1) + MP (5x63A) ön (1) + PP (1x16A) ön (2) + 1xLS 32A. 3p-C/1xLS 16A. 3p-C/2xLS 16A. 1p-B Sigorta + Kaçak Akım + Kablajlı	1	SİPARİŞTE
	C	3379-004-5730	MP (5x16A) ön (1) + MP (5x32A) ön (1) + MP (5x63A) ön (1) + PP (1x16A) ön (4) + 1xLS 32A. 3p-C/1xLS 16A. 3p-C/4xLS 16A. 1p-B Sigorta + Kaçak Akım + Kablajlı	1	SİPARİŞTE
	C	3379-003-5273	MP (5x16A) ön (2) + MP (5x32A) ön (1) + MP (5x63A) ön (1) + PP (1x16A) ön (3) + 1xLS 32A. 3p-C/1xLS 16A. 3p-C/3xLS 16A. 1p-B Sigorta + Kaçak Akım + Kablajlı	1	SİPARİŞTE

300x540		KOMBİNASYON ARABALARI			
Ürün Grubu	Referans	Bileşenler	Kutu Adedi	₺ / Adet	
	C	1414-010-03	Boş Kombinasyon Arabası (Makarasız)	1	10.951,00
	C	OZEL 4A	Montajlı Kombinasyon Arabası (Makarasız)	1	SİPARİŞTE
	C	1414-020-03	Boş Kombinasyon Arabası (Makaralı)	1	12.080,00
	C	OZEL 4B	Montajlı Kombinasyon Arabası (Makaralı)	1	SİPARİŞTE

- A Ürün Grubu ürünlerimiz 3 iş günü içerisinde sevk edilir. • B Ürün Grubu ürünlerimiz 7 iş günü içerisinde sevk edilir.
- C Ürün Grubu ürünlerimiz için lütfen termin alınız.

ABS PANOLAR



Ürün Grubu	Referans	Ürün Tanımı	Kapak Tipi	Koruma Sınıfı	Kutu / Koli	₺ / Adet
C	3310-500-0600	200 x 300 x 130 Pano	Opak Kapak	IP 65	1	902,00
C	3310-510-0600	250 x 350 x 150 Pano	Opak Kapak	IP 65	1	1.258,00
C	3310-520-0600	300 x 400 x 170 Pano	Opak Kapak	IP 65	1	1.695,00
C	3310-530-0600	350 x 500 x 190 Pano	Opak Kapak	IP 65	1	2.269,00
C	3310-525-0600	300 x 400 x 220 Pano	Opak Kapak	IP 65	1	1.941,00
C	3310-540-0600	400 x 500 x 180 Pano	Opak Kapak	IP 65	1	2.570,00
C	3310-545-0600	400 x 500 x 240 Pano	Opak Kapak	IP 65	1	3.007,00
C	3310-560-0600	400 x 600 x 200 Pano	Opak Kapak	IP 65	1	3.171,00
C	3310-570-0600	500 x 700 x 250 Pano	Opak Kapak	IP 65	1	5.386,00
C	3310-580-0600	600 x 800 x 260 Pano	Opak Kapak	IP 65	1	9.076,00
C	3310-500-0100	200 x 300 x 130 Pano	Şeffaf Kapak	IP 65	1	1.012,00
C	3310-510-0100	250 x 350 x 150 Pano	Şeffaf Kapak	IP 65	1	1.476,00
C	3310-520-0100	300 x 400 x 170 Pano	Şeffaf Kapak	IP 65	1	1.996,00
C	3310-530-0100	350 x 500 x 190 Pano	Şeffaf Kapak	IP 65	1	2.707,00
C	3310-525-0100	300 x 400 x 220 Pano	Şeffaf Kapak	IP 65	1	2.406,00
C	3310-540-0100	400 x 500 x 180 Pano	Şeffaf Kapak	IP 65	1	3.226,00
C	3310-545-0100	400 x 500 x 240 Pano	Şeffaf Kapak	IP 65	1	3.609,00
C	3310-560-0100	400 x 600 x 200 Pano	Şeffaf Kapak	IP 65	1	3.827,00
C	3310-570-0100	500 x 700 x 250 Pano	Şeffaf Kapak	IP 65	1	6.315,00
C	3310-580-0100	600 x 800 x 260 Pano	Şeffaf Kapak	IP 65	1	11.755,00

TEKNİK BİLGİLER

Koruma Sınıfı	IP 65
Darbe Dayanımı	IK10
Materyal	ABS
Renk	RAL 7035
Kapak Açma Eğimi	180°
Kullanım Sıcaklığı	-40°C / +70°C
Poliüretan Köpük Conta	✓
Montaj Plakası	✓



- A Ürün Grubu ürünlerimiz 3 iş günü içerisinde sevk edilir. • B Ürün Grubu ürünlerimiz 7 iş günü içerisinde sevk edilir.
- C Ürün Grubu ürünlerimiz için lütfen termin alınız.



Mobilbox



MOBILBOX

- ✓ 270x390x200, 420x420x500 ve 420x420x600 olmak üzere beş farklı ölçüsü bulunmaktadır.
- ✓ Özellikle ses ve ışık sistemleri için siyah, şantiye ve saha uygulamaları için ise turuncu renk seçenekleri sunulmaktadır.
- ✓ Müşteri talepleri doğrultusunda ihtiyaca yönelik makine prizi, makine fişi, sigorta modülü, sigorta, klemens montajı ve kablo bağlantı hizmeti verilmektedir.
- ✓ Tüm vidalar INOX olup, paslanmazdır.
- ✓ Geniş kapağı sayesinde iç bağlantılara erişim rahat olup, montaj ve müda hale kolaylığı sağlanmıştır.
- ✓ Kutulara enerji girişi makine fişleriyle sağlanmakta olup, tüm enerji çıkışları makine prizleri ve pano prizleri vasıtasıyla yapılmaktadır. Opsiyonel olarak kablo ve kablo rakoru ile direk bağlantı da sunulmaktadır.
- ✓ Taşıma kulpları sayesinde seyyar olarak ihtiyaç olan yerde konumlandırılabilir.
- ✓ Talebe bağlı olarak kutulara tekerlek takılabilmektedir.
- ✓ Çevresel etkenlere olan dayanım sayesinde hem kapalı hem açık alanlarda kullanılabilir.
- ✓ UV katkılı hammadde sayesinde dış ortam ısı ve güneş ışığının olumsuz etkileri minimuma indirilmiştir.
- ✓ Yüksek darbe dayanımına sahiptir. PE'den üretilen gövdeler kırılmazdır.
- ✓ IP 67 koruma sınıfına sahiptir. (*)





(*) Sistemi oluşturulan tüm komponentlerin minimum IP 67 koruma sınıfına sahip olması durumunda geçerlidir. Aksi takdirde sistemin IP değeri, sistemi oluşturan en düşük IP değerine sahip ürünün IP'si ile belirlenir.

Tüm boş Mobilboxları, ürün yelpazemizde bulunan fiş ve priz seçenekleri ile sipariş edebilir, ihtiyacınıza en uygun konfigürasyonu oluşturabilirsiniz.







270 x 390 x 200 MOBILBOX

Ürün Grubu	Referans	Bileşenler	Koruma Sınıfı	Kutu / Koli	₺ / Adet
C	3330-000-0300	Mobilbox - siyah (270x390x200)	IP 67	1	7.282,00
C	3330-000-2300	Mobilbox - turuncu (270x390x200)	IP 67	1	7.282,00
C	Özel 7	Mobilbox - siyah (270x390x200) / Montajlı		1	SİPARİŞTE
C	Özel 7	Mobilbox - turuncu (270x390x200) / Montajlı		1	SİPARİŞTE

			
3330-000-0300	3330-000-2300	Özel 7	Özel 7

420 x 420 x 500 MOBILBOX

Ürün Grubu	Referans	Bileşenler	Koruma Sınıfı	Kutu / Koli	₺ / Adet
C	3331-000-0300	Mobilbox - siyah (420x420x500)	IP 67	1	14.563,00
C	3331-000-2300	Mobilbox - turuncu (420x420x500)	IP 67	1	14.563,00
C	Özel 10	Mobilbox - siyah (420x420x500) / Montajlı		1	SİPARİŞTE
C	Özel 10	Mobilbox - turuncu (420x420x500) / Montajlı		1	SİPARİŞTE

			
3331-000-0300	3331-000-2300	Özel 10	Özel 10

420 x 420 x 600 MOBILBOX

Ürün Grubu	Referans	Bileşenler	Koruma Sınıfı	Kutu / Koli	₺ / Adet
C	3332-000-0300	Mobilbox - siyah (420x420x600)	IP 67	1	18.627,00
C	3332-000-2300	Mobilbox - turuncu (420x420x600)	IP 67	1	18.627,00
C	Özel 8	Mobilbox - siyah (420x420x600) / Montajlı		1	SİPARİŞTE
C	Özel 8	Mobilbox - turuncu (420x420x600) / Montajlı		1	SİPARİŞTE

			
3332-000-0300	3332-000-2300	Özel 8	Özel 8

MOBILBOX TAŞIYICI

Ürün Grubu	Referans	Bileşenler	Koruma Sınıfı	Kutu / Koli	₺ / Adet
C	1414-040-03	Mobilbox Taşıyıcı (270x390x200)		1	9.145,00
C	1414-045-03	Mobilbox Taşıyıcı Makaralı (270x390x200)		1	10.838,00
C	1414-030-03	Mobilbox Taşıyıcı (420x420x500) (420x420x600)		1	11.515,00

		
1414-040-03	1414-045-03	1414-030-03

- A Ürün Grubu ürünlerimiz 3 iş günü içerisinde sevk edilir. • B Ürün Grubu ürünlerimiz 7 iş günü içerisinde sevk edilir.
- C Ürün Grubu ürünlerimiz için lütfen termin alınız.

YENİ MOBILBOX: 230x300



**Makine Fişi ve
Kablo + Fiş Beslemeli Seçenekleri**



**13 Modüle Kadar
Sigorta Montaj İmkânı**



**Kolayca İstiflenebilir
Gövde Yapısı**



**Kulpu Sayesinde
Kolayca Taşınabilir**



230x300

BOŞ VE MF BESLEMELİ MOBILBOX SEÇENEKLERİ

Ürün Grubu	Referans	Bileşenler	Kaçak Akım	Sigorta	Modül	Kutu Adedi	₺ / Adet
C	3334-000-0000	230x300 (1x14) Mobilbox Kutusu	-	-	14	1	3.600,00
C	3334-411-1112	230x300 (1x14) Mobilbox Kutusu 75x75 flanş ölçüsünde ki tüm CEE makine fiş ve prizlerine uygun: 4 adet ürün montajlanabilmektedir. Ayrıca 1x16A 4 adet pano prizi montajlanabilmektedir.	-	-	14	1	3.600,00
C	3334-004-5771	230x300 (1x14) Mobilbox Kutusu PP(1x16A)x4+(5x16A) MPx2+(5x32A)MP+(5x32A)MF Sigortalı+ Kablajlı	1x(4x40 A 30mA)	1 x 32A 3P-C 1 x 16A 3P-C 2 x 16A 1P-C	14	1	11.550,00
C	3333-004-5272	230x300 (1x14) Mobilbox Kutusu PP(1x16A)x4+(5x16A) MPx2+(5x32A)MPx2(Kablo + Fiş) Sigortalı +Kablajlı (5x6 Kablo 3 metre + 5x32 A Fiş ile)	1x(4x40 A 30mA)	1 x 32A 3P-C 1 x 16A 3P-C 2 x 16A 1P-C	14	1	14.700,00



- **A Ürün Grubu** ürünlerimiz 3 iş günü içerisinde sevk edilir. • **B Ürün Grubu** ürünlerimiz 7 iş günü içerisinde sevk edilir.
- **C Ürün Grubu** ürünlerimiz için lütfen termin alınız.

Minibox

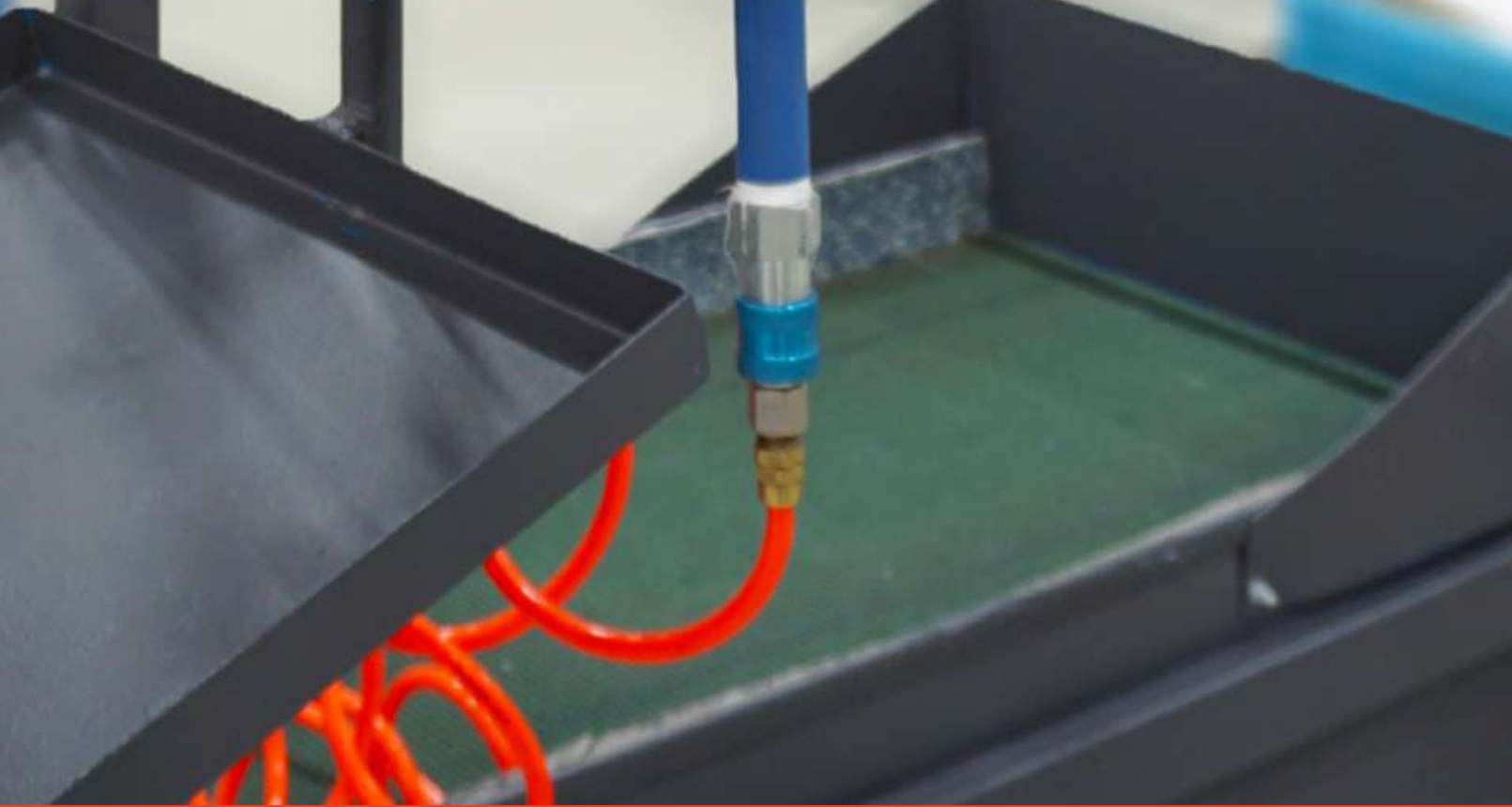

MINIBOX

- ✓ Askılı ve kulplu seçenekleri bulunmaktadır.
- ✓ 215x215x190 ve 215x215x120 seçenekleri mevcuttur.
- ✓ Elektrik, hava ve su bağlantısı yapılabilmektedir.
- ✓ Bağlantıların yukarıdan yapılmak istendiği alanlarda askılı seçek tavsiye edilmektedir.
- ✓ UV katkılı hammadde sayesinde dış ortam ısısı ve güneş ışığının olumsuz etkileri minimuma indirilmiştir.

(*) Sistemi oluşturulan tüm komponentlerin minimum IP 67 koruma sınıfına sahip olması durumunda geçerlidir. Aksi taktirde sistemin IP değeri, sistemi oluşturan en düşük IP değerine sahip ürünün IP'si ile belirlenir.



**Kulplu Miniboxları kolayca birbirine ekleyebilir,
alandan tasarruf edebilirsiniz.**

**Tüm boş Miniboxları, ürün yelpazemizde bulunan fiş ve priz seçenekleri ile sipariş edebilir,
ihtiyacınıza en uygun konfigürasyonu oluşturabilirsiniz.**

215 x 215 x 190 MINIBOX

Ürün Grubu	Referans	Ürün Tanımı	Model	Hava Bağlantısı	Su Bağlantısı	Sigorta Modülü	Montaj	IP	Renk	₺ / Adet
C	3335-000-0300	Minibox - (215x215x190)	Kulplu - Seyyar	-	-	-	-	IP 44	siyah	3.261,00
C	3335-100-0300	Minibox - (215x215x190)	Kulplu - Seyyar	-	-	✓	-	IP 44	siyah	4.006,00
C	ÖZEL12	Minibox - (215x215x190)	Kulplu - Seyyar	-	-	-	✓	IP 44	siyah	SİPARİŞTE
C	ÖZEL14	Minibox - (215x215x190)	Kulplu - Seyyar	-	-	✓	✓	IP 44	siyah	SİPARİŞTE













			
3335-000-0300	3335-100-0300	ÖZEL12	ÖZEL14

(*) Turuncu renkli MINIBOX talepleriniz için ürün kodunun son dört hanesini 2300 olarak talep ediniz veya siparişinizde renk detayını belirtiniz.

- A Ürün Grubu ürünlerimiz 3 iş günü içerisinde sevk edilir.
- B Ürün Grubu ürünlerimiz 7 iş günü içerisinde sevk edilir.
- C Ürün Grubu ürünlerimiz için lütfen termin alınız.

215 x 215 x 120 MINIBOX





Ürün Grubu	Referans	Ürün Tanımı	Model	Hava Bağlantısı	Su Bağlantısı	Sigorta Modülü	Montaj	IP	Renk	₺ / Adet
C	3336-000-0300	Minibox - (215x215x120)	Askılı	-	-	-	-	siyah	IP 40	3.632,00
C	3336-200-0300	Minibox - (215x215x120)	Askılı	✓	-	-	-	siyah	IP 40	4.359,00
C	3336-400-0300	Minibox - (215x215x120)	Askılı	-	✓	-	-	siyah	IP 40	4.359,00
C	3336-600-0300	Minibox - (215x215x120)	Askılı	✓	✓	-	-	siyah	IP 40	5.087,00
C	3336-100-0300	Minibox - (215x215x120)	Askılı	-	-	✓	-	siyah	IP 40	4.359,00
C	3336-300-0300	Minibox - (215x215x120)	Askılı	✓	-	✓	-	siyah	IP 40	5.087,00
C	3336-500-0300	Minibox - (215x215x120)	Askılı	-	✓	✓	-	siyah	IP 40	5.087,00
C	3336-700-0300	Minibox - (215x215x120)	Askılı	✓	✓	✓	-	siyah	IP 40	6.054,00
C	ÖZEL13	Minibox - (215x215x120)	Askılı	-	-	-	✓	siyah	IP 40	SİPARİŞTE
C	ÖZEL16	Minibox - (215x215x120)	Askılı	✓	-	-	✓	siyah	IP 40	SİPARİŞTE
C	ÖZEL17	Minibox - (215x215x120)	Askılı	-	✓	-	✓	siyah	IP 40	SİPARİŞTE
C	ÖZEL18	Minibox - (215x215x120)	Askılı	✓	✓	-	✓	siyah	IP 40	SİPARİŞTE
C	ÖZEL15	Minibox - (215x215x120)	Askılı	-	-	✓	✓	siyah	IP 40	SİPARİŞTE
C	ÖZEL19	Minibox - (215x215x120)	Askılı	✓	-	✓	✓	siyah	IP 40	SİPARİŞTE
C	ÖZEL21	Minibox - (215x215x120)	Askılı	-	✓	✓	✓	siyah	IP 40	SİPARİŞTE
C	ÖZEL22	Minibox - (215x215x120)	Askılı	✓	✓	✓	✓	siyah	IP 40	SİPARİŞTE

			
3336-000-0300	3336-200-0300	3336-400-0300	3336-600-0300
			
3336-100-0300	3336-300-0300	3336-500-0300	3336-700-0300
			
ÖZEL13	ÖZEL16	ÖZEL17	ÖZEL18
			
ÖZEL15	ÖZEL19	ÖZEL21	ÖZEL22

(*) Turuncu renkli MINIBOX talepleriniz için ürün kodunun son dört hanesini 2300 olarak talep ediniz veya siparişinizde renk detayını belirtiniz.

MINIBOX AKSESUARLARI

Ürün Grubu	Referans	Ürün Tanımı	Adet	₺ / Adet
C	21310-1600-03	Boş Kapak	1	171,00
C	21310-1610-03	Kablo Giriş Rakoru (M20)	1	171,00
C	21310-1615-03	Kablo Giriş Rakoru (M25)	1	171,00
C	21310-1620-03	Kablo Giriş Rakoru (M32)	1	171,00

			
21310-1600-03	21310-1610-03	21310-1615-03	21310-1620-03

• A Ürün Grubu ürünlerimiz 3 iş günü içerisinde sevk edilir. • B Ürün Grubu ürünlerimiz 7 iş günü içerisinde sevk edilir.
• C Ürün Grubu ürünlerimiz için lütfen termin alınız.

DENEME START STOP

BESLEME AYARI



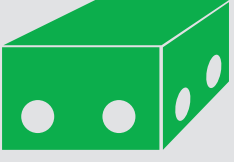

Alüminyum ve Term. Buatlar

Alüminyum Buatlar	150-151
Alüminyum Buton Kutuları	152
Termoplastik Buatlar	153-159



ALÜMİNYUM BUATLAR - STANDART SERİ

Ürün Grubu	Referans	Ürün Tanımı	Koruma Sınıfı	Kutu / Koli	₺ / Adet
C	3390-845-0600	72x72x40 Alüminyum Buat	IP 67	50	549,00
B	3390-847-0600	72x112x40 Alüminyum Buat	IP 67	60	692,00
A	3390-809-0600	72x72x57 Alüminyum Buat	IP 67	112	757,00
C	3390-810-0600	72x112x57 Alüminyum Buat	IP 67	92	1.069,00
C	3390-811-0600	72x142x57 Alüminyum Buat	IP 67	64	1.182,00
C	3390-850-0600	80x175x70 Alüminyum Buat	IP 67	24	1.379,00
C	3390-851-0600	80x250x70 Alüminyum Buat	IP 67	15	2.085,00
A	3390-801-0600	100x100x80 Alüminyum Buat	IP 67	50	931,00
B	3390-802-0600	100x130x80 Alüminyum Buat	IP 67	36	1.237,00
A	3390-803-0600	130x130x90 Alüminyum Buat	IP 67	28	2.155,00
A	3390-804-0600	130x190x90 Alüminyum Buat	IP 67	20	2.573,00
C	3390-805-0600	160x160x90 Alüminyum Buat	IP 67	18	2.716,00
C	3390-806-0600	170x190x90 Alüminyum Buat	IP 67	14	3.149,00
C	3390-913-0600	180x180x100 Alüminyum Buat	IP 67	12	3.298,00
B	3390-807-0600	190x250x90 Alüminyum Buat	IP 67	9	5.324,00
C	3390-808-0600	230x280x110 Alüminyum Buat	IP 67	5	6.445,00
B	3390-914-0600	130x230x90 Alüminyum Buat	IP 67	16	3.103,00
C	3390-915-0600	230x330x140 Alüminyum Buat	IP 67	4	9.475,00
C	3390-917-0600	230x410x110 Alüminyum Buat	IP 67	4	9.956,00
C	3390-918-0600	250x250x110 Alüminyum Buat	IP 67	5	6.444,00
C	3390-919-0600	315x410x160 Alüminyum Buat	IP 67	2	10.844,00



ALÜMİNYUM BUATLAR - MENTEŞELİ SERİ

Ürün Grubu	Referans	Ürün Tanımı	Koruma Sınıfı	Kutu / Koli	₺ / Adet
C	3390-814-0600	170x190x90 Alüminyum Buat (Menteşeli)	IP 67	1	4.121,00
C	3390-813-0600	190x250x90 Alüminyum Buat (Menteşeli)	IP 67	1	6.296,00
C	3390-812-0600	230x280x110 Alüminyum Buat (Menteşeli)	IP 67	1	7.134,00
C	3390-816-0600	250x250x110 Alüminyum Buat (Menteşeli)	IP 67	1	7.134,00
C	3390-815-0600	230x330x140 Alüminyum Buat (Menteşeli)	IP 67	1	10.544,00
C	3390-817-0600	233x410x110 Alüminyum Buat (Menteşeli)	IP 67	1	11.044,00
C	3390-819-0600	315x410x160 Alüminyum Buat (Menteşeli)	IP 67	1	11.597,00



- A Ürün Grubu ürünlerimiz 3 iş günü içerisinde sevk edilir. • B Ürün Grubu ürünlerimiz 7 iş günü içerisinde sevk edilir.
- C Ürün Grubu ürünlerimiz için lütfen termin alınız.

ALÜMİNYUM BUATLAR - MENTEŞELİ + MANDALLI SERİ

Ürün Grubu	Referans	Ürün Tanımı	Koruma Sınıfı	Kutu / Koli	₺ / Adet
C	3390-950-0600	170x190x90 Alüminyum Buat (Menteşeli - Mandallı)	IP 67	1	5.611,00
C	3390-955-0600	190x250x90 Alüminyum Buat (Menteşeli - Mandallı)	IP 67	1	8.319,00
C	3390-960-0600	230x280x110 Alüminyum Buat (Menteşeli - Mandallı)	IP 67	1	9.235,00
C	3390-967-0600	250x250x110 Alüminyum Buat (Menteşeli - Mandallı)	IP 67	1	9.235,00
C	3390-965-0600	230x330x140 Alüminyum Buat (Menteşeli - Mandallı)	IP 67	1	12.036,00
C	3390-970-0600	233x410x110 Alüminyum Buat (Menteşeli - Mandallı)	IP 67	1	12.535,00
C	3390-975-0600	315x410x160 Alüminyum Buat (Menteşeli - Mandallı)	IP 67	1	14.091,00



Tüm alüminyum buatlarımızı, ürün yelpazemizde bulunan fiş ve prizler ile kombine edebilir, Alüminyum Kombinasyon Kutusu olarak temin edebilirsiniz.



- A Ürün Grubu ürünlerimiz 3 iş günü içerisinde sevk edilir. • B Ürün Grubu ürünlerimiz 7 iş günü içerisinde sevk edilir.
- C Ürün Grubu ürünlerimiz için lütfen termin alınız.



ALÜMİNYUM BUTON KUTULARI - STANDART SERİ

Ürün Grubu	Referans	Ürün Tanımı	Koruma Sınıfı	Kutu / Koli	₺ / Adet
B	3390-820-0600	72x72x57 Tekli Buton Kutusu	IP 67	112	1.010,00
B	3390-821-0600	72x112x57 İkilik Buton Kutusu	IP 67	80	1.300,00
C	3390-822-0600	72x142x57 Üçlü Buton Kutusu	IP 67	70	1.528,00
C	3390-823-0600	80x175x70 Dörtlü Buton Kutusu	IP 67	36	1.589,00
C	3390-824-0600	80x250x70 Beşli Buton Kutusu	IP 67	24	2.096,00
C	3390-825-0600	80x250x70 Altılı Buton Kutusu	IP 67	24	2.314,00

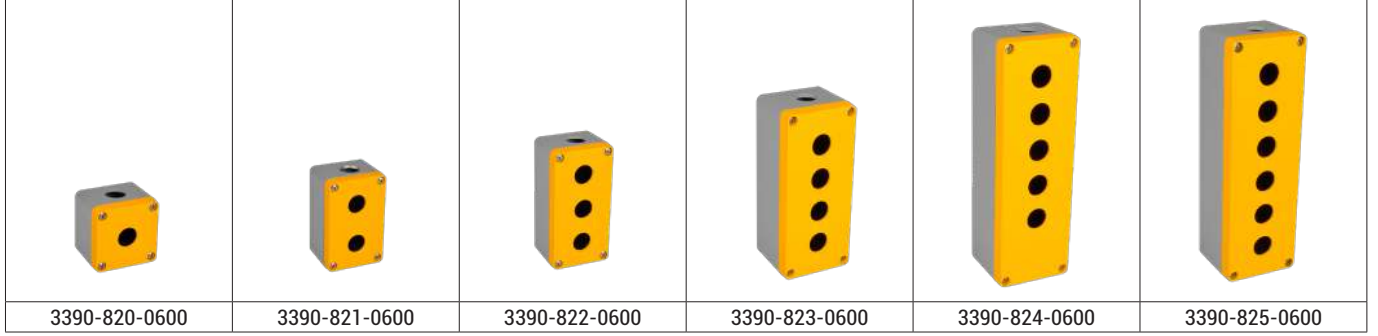

3390-820-0600

3390-821-0600

3390-822-0600

3390-823-0600

3390-824-0600

3390-825-0600

ALÜMİNYUM BUTON KUTULARI - KORUMALI TİP

Ürün Grubu	Referans	Ürün Tanımı	Koruma Sınıfı	Kutu / Koli	₺ / Adet
A	3390-830-0600	72x72x57 Tekli Buton Kutusu (Korumalı Tip)	IP 67	84	1.274,00
B	3390-831-0600	72x112x57 İkilik Buton Kutusu (Korumalı Tip)	IP 67	56	1.620,00
B	3390-832-0600	72x142x57 Üçlü Buton Kutusu (Korumalı Tip)	IP 67	48	1.921,00
C	3390-833-0600	80x175x70 Dörtlü Buton Kutusu (Korumalı Tip)	IP 67	35	2.045,00
C	3390-834-0600	80x250x70 Beşli Buton Kutusu (Korumalı Tip)	IP 67	24	2.486,00
C	3390-835-0600	80x250x70 Altılı Buton Kutusu (Korumalı Tip)	IP 67	24	2.575,00

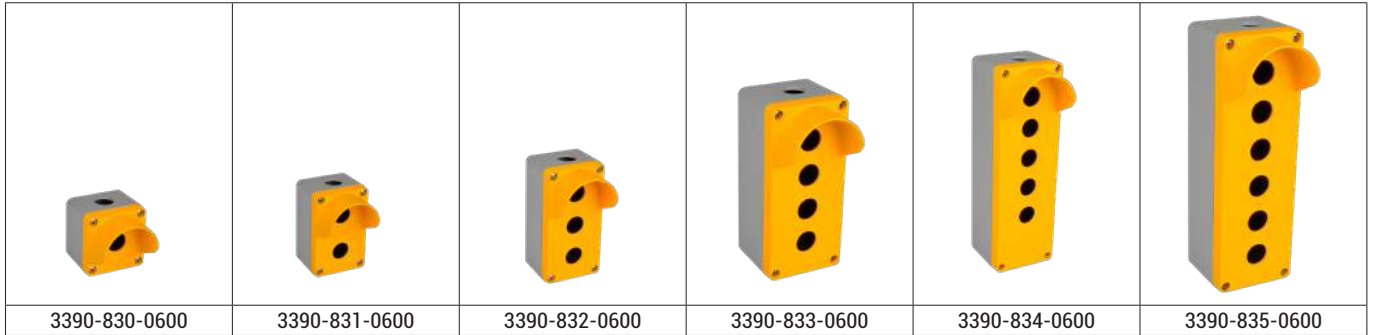

3390-830-0600

3390-831-0600

3390-832-0600

3390-833-0600

3390-834-0600

3390-835-0600

ALÜMİNYUM BUTON KAPAKLARI - (KORUMALI TİP)

Ürün Grubu	Referans	Ürün Tanımı	Koruma Sınıfı	Kutu / Koli	₺ / Adet
C	3390-901-0700	72x72x57 Alüminyum Buton Kapağı (Korumalı Tip)		10	498,00
C	3390-902-0700	72x112x57 Alüminyum Buton Kapağı (Korumalı Tip)		10	576,00
C	3390-903-0700	72x142x57 Alüminyum Buton Kapağı (Korumalı Tip)		10	650,00
C	3390-904-0700	80x175x70 Dörtlü Buton Kapağı (Korumalı Tip)		10	749,00
C	3390-905-0700	80x250x70 Beşli Buton Kapağı (Korumalı Tip)		10	858,00
C	3390-906-0700	80x250x70 Altılı Buton Kapağı (Korumalı Tip)		10	947,00

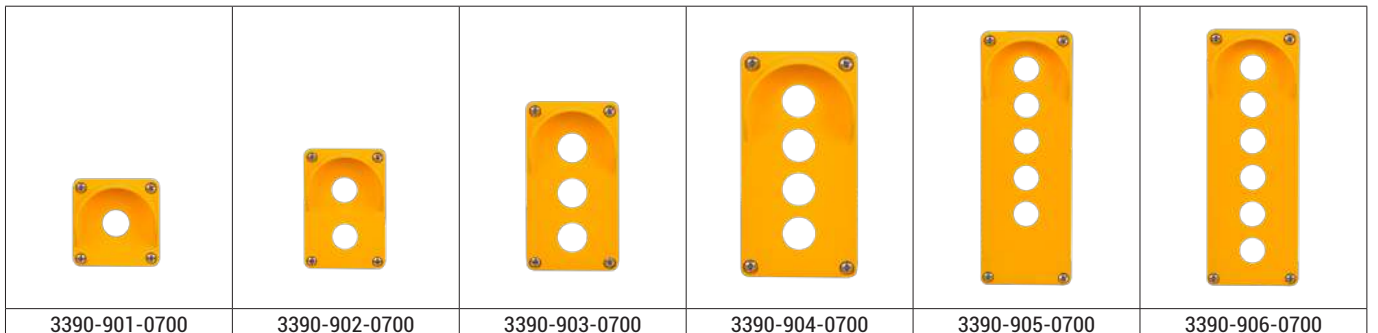

3390-901-0700

3390-902-0700

3390-903-0700

3390-904-0700

3390-905-0700

3390-906-0700

- A Ürün Grubu ürünlerimiz 3 iş günü içerisinde sevk edilir. • B Ürün Grubu ürünlerimiz 7 iş günü içerisinde sevk edilir.
- C Ürün Grubu ürünlerimiz için lütfen termin alınız.

Termoplastik Buatlar



TERMOPLASTİK - HF - ALEV İLETMEZLİK KAVRAMLARI

Termoplastik kavramı ısıtıldığında yumuşayan, soğutulduğunda tekrar sertleşen plastik gruplarıyla ilgili bir kavramdır.

Termoplastik malzemeler tekrar tekrar eritilebilir ve çözülebilirler. Bu da çevre koruma açısından özel bir anlam taşır.

Halojen, klor, flor, iyot ve brom gibi tehlikeli ve zehirli olarak bilinen bazı elementlere verilen isimdir. Halojen içeren malzemeler yandığında ortaya çıkan hidroklorür (HCl) havadaki gazlarla birleşerek hidroklorik asit meydana çıkarır. Oluşan bu asit insanlara ve cihazlara zarar verir.

ABS, PP, PC, PA gibi endüstriyel amaçlı geliştirilen plastikler yapıları gereği içlerinde HALOJEN adı verilen bu zehirli gazları içermezler. O nedenle bu hammaddelerden üretilen ürünler HALOGEN FREE (HF) olarak adlandırılırlar.

Konutlar, alışveriş merkezleri, oteller, sinemalar, metro, enerji santralleri, fabrikalar gibi insanların yoğun toplandığı yerlerde yangın esnasında insan hayatının, değerli malzemelerin ve önemli belgelerin korunması gereklidir. Yangın esnasında bu binalardaki yangın alarm sistemleri, havalandırma sistemleri, asansörler, ikaz ve yönlendirme ışıkları, kapılar gibi ekipmanların bir süre çalışır olması gerekmektedir. Bundan dolayı bu sistemlerin besleme ve kontrolünde kullanılan tüm elektrik malzemelerinin (buat, kablo, rakor vs.) halojensiz ve alev iletmez (HF-FR) olması gerekmektedir.

O nedenle HF (halogen free), FR (alev iletmezlik) ile beraber kullanılmaktadır. Eğer bir alev iletmezlik özelliği yoksa malzeme HF olsa bile bu özellik vurgulanmaz. ABS, PP, PC, PA türevi plastiklerin tamamen yapıları gereği HF'dir. Ancak uygulamalar gereği HF-FR olmaları halinde bu özellikleri belirtmelidir.

UL 94 DENEYİNİN AMACI :

Bu testte 1.6 mm kalınlığındaki standart test çubuğuna belirli sabit bir süre için uygulanan alevin ardından alevin sönme süresi ölçülür. Süre ve damlama olup olmaması durumları göz önünde bulundurularak yanmazlığın UL-94 standartlarında Vo, V1 ya da V2 olduğu tespit edilir.

DİKEY VE YATAY YANMA TESTLERİ (UL 94)

Yatay test plakasının yavaş yanması

Yanma oranı <76mm/dakika 3mm' den az et kalınlığı için

Yanma oranı <38mm/dakika 3mm' den fazla et kalınlığı için

V - 0

Dikey test plakasının ateşi çektikten sonra 10 saniye içinde sönmesi
Damlama olmamalıdır.

V - 1

Dikey test plakasının ateşi çekildikten sonra 30 saniye içinde sönmesi
Damlama olmamalıdır.

V - 2

Dikey test plakasının ateşi çekildikten sonra 30 saniye içinde sönmesi.
Damlama olabilir.

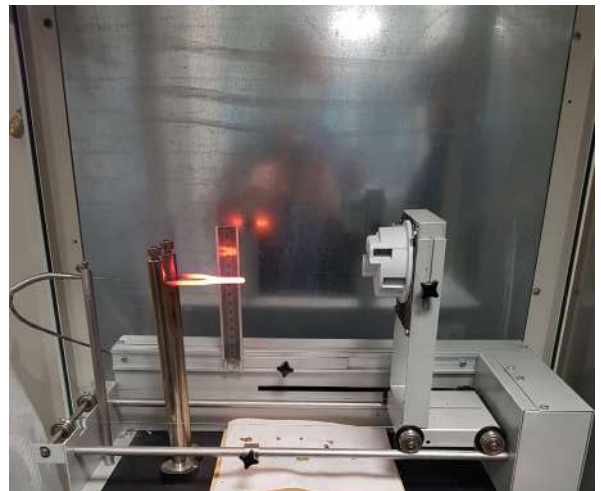

TERMOPLASTİK BUATLAR

Ürün Grubu	Referans	Ürün Tanımı	Koruma Sınıfı	Kutu / Koli	₺ / Adet
B	3308-204-0600	75x75x40 (8 çıkışlı) - Geçmeli Kapak	IP 54	120	81,00
A	3309-204-0600	75x75x50 (8 çıkışlı) - Vidalı Kapak	IP 67	120	105,00
A	3308-205-0600	85x85x45 (8 çıkışlı) - Geçmeli Kapak	IP 54	100	87,00
A	3309-205-0600	85x85x55 (8 çıkışlı) - Vidalı Kapak	IP 67	100	116,00
B	3308-206-0600	100x100x50 (8 çıkışlı) - Geçmeli Kapak	IP 54	100	108,00
A	3309-206-0600	100x100x60 (8 çıkışlı) - Vidalı Kapak	IP 67	100	144,00
A	3310-209-0600	Ø70 (4 çıkışlı) - Geçmeli Kapak	IP 54	100	77,00
B	3310-210-0600	Ø90 (4 çıkışlı) - Geçmeli Kapak	IP 54	100	77,00
B	3309-203-0600	Ø90 (4 çıkışlı) - Vidalı Kapak	IP 67	100	115,00
C	3310-211-0600	80x80x45 (7 çıkışlı)	IP 54	100	99,00
B	3310-212-0600	85x85x50	IP 54	100	81,00
C	3310-212-0610	85x85x45 Sıvıüstü Anahtar Kasası	IP 30	100	70,00
C	3310-216-0600	85x95x60 (2 çıkışlı)	IP 67	100	116,00
A	3310-213-0600	110x110x70 (8 çıkışlı) - Vidalı Kapak	IP 67	100	192,00
C	3310-213-0100	110x110x70 (8 çıkışlı) - Şeffaf - Vidalı Kapak	IP 67	100	237,00
B	3310-223-0600	110x110x100 (8 çıkışlı) - Derin - Vidalı Kapak	IP 67	25	262,00
C	3310-223-0100	110x110x100 (8 çıkışlı) - Derin - Şeffaf - Vidalı Kapak	IP 67	25	321,00
A	3310-214-0600	110x180x70 (10 çıkışlı) - Vidalı Kapak	IP 67	60	305,00
B	3310-214-0100	110x180x70 (10 çıkışlı) - Şeffaf - Vidalı Kapak	IP 67	60	404,00
C	3310-273-0600	130x180x90 Opak ve Vidalı Kapak (2 çıkışlı) YENİ ÜRÜN	IP 67	30	458,00
A	3310-217-0600	130x220x95 (10 çıkışlı) - Vidalı Kapak	IP 67	30	470,00
B	3310-217-0100	130x220x95 (10 çıkışlı) - Şeffaf - Vidalı Kapak	IP 67	30	535,00
B	3310-218-0600	130x220x140 (10 çıkışlı) - Derin - Vidalı Kapak	IP 67	24	563,00
C	3310-218-0100	130x220x140 (10 çıkışlı) - Derin - Şeffaf - Vidalı Kapak	IP 67	24	646,00
C	3310-330-0600	170x240x90 - Opak - Vidalı Kapak YENİ ÜRÜN	IP 67	30	438,00
C	3310-330-0100	170x240x90 - Şeffaf - Vidalı Kapak	IP 67	30	544,00
A	3310-215-0600	210x280x90 (12 çıkışlı) - Vidalı Kapak	IP 67	20	741,00
B	3310-215-0100	210x280x90 (12 çıkışlı) - Şeffaf - Vidalı Kapak	IP 67	20	881,00
B	3310-219-0600	210x280x140 - Derin - Vidalı Kapak	IP 67	10	914,00
C	3310-219-0100	210x280x140 - Derin - Şeffaf Kapak	IP 67	10	1.110,00
C	3310-270-0600	180x300x110 (14 çıkışlı) - Vidalı Kapak (Contalı - Montaj Ayaklı)	IP 67	10	874,00
B	3310-270-0100	180x300x110 (14 çıkışlı) - Şeffaf - Vidalı Kapak (Contalı - Montaj Ayaklı)	IP 67	10	1.044,00
C	3310-272-0600	180x300x150 (14 çıkışlı) - Derin - Vidalı Kapak (Contalı - Montaj Ayaklı)	IP 67	10	1.100,00
C	3310-272-0100	180x300x150 (14 çıkışlı) - Derin - Şeffaf - Vidalı Kapak (Contalı - Montaj Ayaklı)	IP 67	10	1.315,00

					
3308-204-0600	3308-205-0600	3310-210-0600	3310-223-0600	3310-214-0100	3310-270-0600

- **A Ürün Grubu** ürünlerimiz 3 iş günü içerisinde sevk edilir. • **B Ürün Grubu** ürünlerimiz 7 iş günü içerisinde sevk edilir.
- **C Ürün Grubu** ürünlerimiz için lütfen **termin** alınız.



TERMOPLASTİK BUATLAR - Halogen Free (HF-FR) Alev İletmez

Ürün Grubu	Referans	Ürün Tanımı	Koruma Sınıfı	Kutu / Koli	₺ / Adet
C	3308-204-0077	75x75x40 (8 çıkışlı) - Geçmeli Kapak	IP 54	120	151,00
B	3309-204-0077	75x75x50 (8 çıkışlı) - Vidalı Kapak	IP 67	120	180,00
C	3308-205-0077	85x85x45 (8 çıkışlı) - Geçmeli Kapak	IP 54	100	155,00
A	3309-205-0077	85x85x55 (8 çıkışlı) - Vidalı Kapak	IP 67	100	204,00
B	3308-206-0077	100x100x50 (8 çıkışlı) - Geçmeli Kapak	IP 54	100	188,00
B	3309-206-0077	100x100x60 (8 çıkışlı) - Vidalı Kapak	IP 67	100	258,00
B	3310-209-0077	Ø70 (4 çıkışlı) - Geçmeli Kapak	IP 54	100	134,00
C	3310-210-0077	Ø90 (4 çıkışlı) - Geçmeli Kapak	IP 54	100	140,00
B	3309-203-0077	Ø90 (4 çıkışlı) - Vidalı Kapak	IP 67	100	185,00
C	3310-211-0077	80x80x45 (7 çıkışlı)	IP 54	100	176,00
C	3310-212-0077	85x85x50	IP 55	100	142,00
C	3310-216-0077	85x95x60 (2 çıkışlı)	IP 67	100	229,00
A	3310-213-0077	110x110x70 (8 çıkışlı) - Vidalı Kapak	IP 67	100	295,00
C	3310-223-0077	110x110x100 (8 çıkışlı) - Derin - Vidalı Kapak	IP 67	25	356,00
C	3310-214-0077	110x180x70 (10 çıkışlı) - Vidalı Kapak	IP 67	60	470,00
C	3310-217-0077	130x220x95 (10 çıkışlı) - Vidalı Kapak	IP 67	30	755,00
C	3310-218-0077	130x220x140 (10 çıkışlı) - Derin - Vidalı Kapak	IP 67	24	880,00
C	3310-330-0077	170x240x90 Vidalı Kapak (HF - FR) YENİ ÜRÜN	IP 67	30	625,00
C	3310-215-0077	210x280x90 (12 çıkışlı) - Vidalı Kapak	IP 67	20	1.147,00
C	3310-219-0077	210x280x140 - Derin - Vidalı Kapak (HF - FR)	IP 67	10	1.530,00
C	3310-270-0077	180x300x110 (14 çıkışlı) - Vidalı Kapak (Contalı - Montaj Ayaklı)	IP 67	10	1.271,00
C	3310-272-0077	180x300x150 (14 çıkışlı) - Derin - Vidalı Kapak (Contalı - Montaj Ayaklı)	IP 67	10	1.591,00

					
3308-206-0077	3310-212-0077	3310-223-0077	3310-218-0077	3310-215-0077	3310-270-0077

BÜYÜK TİP - TERMOPLASTİK BUATLAR

Ürün Grubu	Referans	Ürün Tanımı	Koruma Sınıfı	Kutu / Koli	₺ / Adet
C	3310-224-0600	250x360x150 Buat - Opak Kapak (ABS)	IP 67	1	2.231,00
C	3310-227-0600	250x360x150 Buat - Şeffaf Kapak (ABS+Polikarbonat)	IP 67	1	2.420,00
C	3310-228-0600	250x360x200 - Opak Kapak (ABS)	IP 67	1	2.678,00
C	3310-228-0100	250x360x200 - Şeffaf Kapak (PC+ABS)	IP 67	1	2.903,00
C	3310-305-0600	360x300x110 - Opak Kapak	IP 67	1	2.738,00
C	3310-305-0100	360x300x110 - Şeffaf Kapak	IP 67	1	2.903,00
C	3310-320-0600	360x300x150 - Opak Kapak	IP 67	1	3.088,00
C	3310-320-0100	360x300x150 - Şeffaf Kapak	IP 67	1	3.252,00
C	3310-255-0600	300x540x110 Buat - Opak Kapak (ABS) (Contalı ve Montaj Ayaklı)	IP 67	1	3.722,00
C	3310-255-0100	300x540x110 Buat - Şeffaf Kapak (ABS) (Contalı ve Montaj Ayaklı)	IP 67	1	3.953,00
C	3310-252-0600	300x540x150 Buat - Opak Kapak (ABS)	IP 67	1	4.199,00
C	3310-252-0100	300x540x150 Buat - Şeffaf Kapak (PC+ABS)	IP 67	1	4.426,00

					
3310-224-0600	3310-228-0600	3310-305-0600	3310-255-0600	3310-252-0600	3310-252-0100

- A Ürün Grubu ürünlerimiz 3 iş günü içerisinde sevk edilir.
- B Ürün Grubu ürünlerimiz 7 iş günü içerisinde sevk edilir.
- C Ürün Grubu ürünlerimiz için lütfen termin alınız.

TERMOPLASTİK BUATLAR - Rakor Girişsiz

Ürün Grubu	Referans	Ürün Tanımı	Koruma Sınıfı	Kutu / Koli	₺ / Adet
C	3310-217-0600D	130x220x95 - Opak Kapak (Rakor Girişsiz)	IP 67	30	479,00
C	3310-217-0100D	130x220x95 - Şeffaf Kapak (Rakor Girişsiz)	IP 67	30	531,00
C	3310-218-0600D	130x220x140 - Derin / Opak Kapak (Rakor Girişsiz)	IP 67	24	570,00
C	3310-218-0100D	130x220x140 - Derin / Şeffaf Kapak (Rakor Girişsiz)	IP 67	24	646,00
C	3310-330-0100D	170x240x90 - Şeffaf Kapak (Rakor Girişsiz)	IP 67	30	544,00
C	3310-330-0600D	170x240x90 - Opak Kapak (Rakor Girişsiz)	IP 67	30	438,00
C	3310-215-0600D	210x280x90 - Opak Kapak (Rakor Girişsiz)	IP 67	20	750,00
C	3310-215-0100D	210x280x90 - Şeffaf Kapak (Rakor Girişsiz)	IP 67	20	878,00
C	3310-219-0600D	210x280x140 - Derin / Opak Kapak (Rakor Girişsiz)	IP 67	10	910,00
C	3310-219-0100D	210x280x140 - Derin / Şeffaf Kapak (Rakor Girişsiz)	IP 67	10	1.105,00
C	3310-224-0600D	250x360x150 - Opak Kapak (ABS) (Rakor Girişsiz)	IP 67	1	2.231,00
C	3310-227-0600D	250x360x150 - Şeffaf Kapak (PC+ABS) (Rakor Girişsiz)	IP 67	1	2.420,00
C	3310-228-0600D	250x360x200 - Opak Kapak (ABS) (Rakor Girişsiz)	IP 67	1	2.678,00
C	3310-228-0100D	250x360x200 - Şeffaf Kapak (PC+ABS) (Rakor Girişsiz)	IP 67	1	2.903,00
C	3310-305-0600D	360x300x110 - Opak Kapak (Rakor Girişsiz)	IP 67	1	2.738,00
C	3310-305-0100D	360x300x110 - Şeffaf Kapak (Rakor Girişsiz)	IP 67	1	2.903,00
C	3310-320-0600D	360x300x150 - Opak Kapak (Rakor Girişsiz)	IP 67	1	3.088,00
C	3310-320-0100D	360x300x150 - Şeffaf Kapak (Rakor Girişsiz)	IP 67	1	3.252,00
C	3310-255-0600D	300x540x110 - Opak Kapak (ABS) (Rakor Girişsiz)	IP 67	1	3.722,00
C	3310-255-0100D	300x540x110 - Şeffaf Kapak (PC+ABS) (Rakor Girişsiz)	IP 67	1	3.953,00
C	3310-252-0600D	300x540x150 - Opak Kapak (ABS) (Rakor Girişsiz)	IP 67	1	4.199,00
C	3310-252-0100D	300x540x150 - Şeffaf Kapak (PC+ABS) (Rakor Girişsiz)	IP 67	1	4.426,00

					
3310-217-0600D	3310-218-0600D	3310-215-0600D	3310-224-0600D	3310-228-0600D	3310-320-0600D

MENTEŞELİ TERMOPLASTİK BUATLAR



Ürün Grubu	Referans	Ürün Tanımı	Koruma Sınıfı	Kutu / Koli	₺ / Adet
C	3310-234-0600	250x360x150 - Menteşeli Pano - Opak Kapak (ABS)	IP 66	1	2.529,00
C	3310-237-0600	250x360x150 - Menteşeli Pano - Şeffaf Kapak (ABS + Polikarbonat)	IP 66	1	2.723,00
C	3310-248-0600	250x360x200 - Opak Kapak / Menteşeli Pano (ABS)	IP 66	1	3.034,00
C	3310-248-0100	250x360x200 - Şeffaf Kapak / Menteşeli Pano (PC+ABS)	IP 66	1	3.264,00
C	3310-250-0600	300x540x150 - Menteşeli Pano - Opak Kapak (ABS)	IP 67	1	4.850,00
C	3310-250-0100	300x540x150 Menteşeli Pano - Şeffaf Kapak (ABS+Polikarbonat)	IP 67	1	5.097,00

					
3310-234-0600	3310-237-0600	3310-248-0600	3310-248-0100	3310-250-0600	3310-250-0100

- A Ürün Grubu ürünlerimiz 3 iş günü içerisinde sevk edilir. • B Ürün Grubu ürünlerimiz 7 iş günü içerisinde sevk edilir.
- C Ürün Grubu ürünlerimiz için lütfen termin alınız.

ELASTİK KABLO GİRİŞ YUVALI BUATLAR

Ürün Grubu	Referans	Ürün Tanımı	Koruma Sınıfı	Kutu / Koli	₺ / Adet
A	3310-275-0600	75x75x45 Elastomerli Buat (8 çıkışlı) - Geçmeli Kapak	IP 55	100	103,00
B	3310-290-0600	90x90x55 Elastomerli Buat (8 çıkışlı) - Geçmeli Kapak	IP 55	120	130,00
B	3310-275-0600A	75x75x45 Elastomerli Buat (montaj ayaklı)	IP 55	100	106,00
C	3310-290-0600A	90x90x55 Elastomerli Buat (montaj ayaklı)	IP 55	120	132,00

			
3310-275-0600	3310-290-0600	3310-275-0600A	3310-290-0600A

Elastik diyafram kablonun çevresini bir conta gibi sararak gerekli sızdırmazlığı sağlar.

Çift enjeksiyon yöntemiyle elastik malzemeden üretilen ve kablo rakoru gerektirmeyen diyafram rakorları sayesinde kolay ekonomik ve hızlı bağlantı

Kablo geçişleri ve kapak ağızlarında kullanılan elastik malzeme sayesinde IP 55 koruma sınıfı

Farklı model ve tipte klemens ve ray montajına uygun rahat kablo montajı sağlayan tasarım

Kızaran tel deneyine göre 650°C'ye (halogen free - yanmaz ürünler için 850 °C) dayanım

Yüksek darbe dayanımına sahip ABS gövde

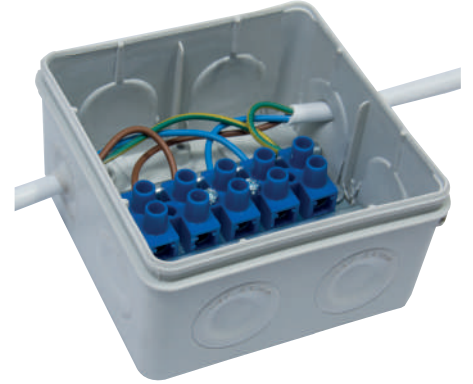

TERMOSTAT KUTUSU

Ürün Grubu	Referans	Ürün Tanımı	Koruma Sınıfı	Kutu / Koli	₺ / Adet
B	3308-202-7710	75x75x51 Buat (HF-FR)		1	222,00



- A Ürün Grubu ürünlerimiz 3 iş günü içerisinde sevk edilir. • B Ürün Grubu ürünlerimiz 7 iş günü içerisinde sevk edilir.
- C Ürün Grubu ürünlerimiz için lütfen termin alınız.

TP PRATİK BOX BUATLAR

Ürün Grubu	Referans	Ürün Tanımı	Koruma Sınıfı	Kutu / Koli	₺ / Adet
C	3310-600-0600	85x85x40 - geçmeli kapak (SOFT)	IP 54	140	75,00
C	3310-605-0600	85x85x40 - geçmeli kapak	IP 54	140	70,00
C	3310-610-0600	85x85x45 - vidalı kapak	IP 65	120	94,00
B	3310-615-0600	110x110x72 - vidalı kapak	IP 65	48	133,00
C	3310-620-0600	110x110x122 - vidalı kapak	IP 65	48	194,00
C	3310-625-0600	150x150x80 - vidalı kapak	IP 65	24	218,00
C	3310-630-0600	110x220x72 - vidalı kapak	IP 65	24	220,00
C	3310-635-0600	110x220x122 - vidalı kapak	IP 65	24	256,00

					
3310-600-0600	3310-610-0600	3310-620-0600	3310-625-0600	3310-630-0600	3310-635-0600



- **A Ürün Grubu** ürünlerimiz 3 iş günü içerisinde sevk edilir. • **B Ürün Grubu** ürünlerimiz 7 iş günü içerisinde sevk edilir.
- **C Ürün Grubu** ürünlerimiz için lütfen **termin** alınız.







Tesisat Grubu ve Aksesuarlar

Ev ve Büro Tipi Fiş Prizler	162
Otomat Kutuları	162
Sigorta Modülleri	163
Aksesuarlar	164
Rakorlar	165-168



EV - BÜRO TİPİ FİŞ VE PRİZ SERİSİ

Ürün Grubu	Referans	Ürün Tanımı	Koruma Sınıfı	Kutu / Koli	₺ / Adet
C	3280-350-0400	Kelebek Fiş (Eğik)	-	100	123,00
C	3280-355-0400	Kelebek Fiş - Topraklı / UPS (Eğik)	-	100	136,00
C	3280-351-0400	Uzatma Prizi	-	50	157,00
C	3280-353-0400	Telefon Fişi (Eğik)	-	100	108,00
C	3280-354-0400	Konnektörlü Telefon Fişi (Eğik)	-	100	157,00



OTOMAT KUTULARI

Ürün Grubu	Referans	Ürün Tanımı	Koruma Sınıfı	Kutu / Koli	₺ / Adet
C	3340-260-0400	50x130 1+1' li Sıvaüstü Otomat Kutusu	IP 30	32	124,00
C	3340-261-0400	90x150 3+1' li Sıvaüstü Otomat Kutusu	IP 30	18	178,00
C	3340-264-0400	190x260 12+1' li Sıvaaltı Otomat Kutusu	IP 42	20	1.266,00
C	3340-265-0400	190x260 12+1' li Sıvaaltı Otomat Kutusu - Klemensli	IP 42	20	1.374,00



- A Ürün Grubu ürünlerimiz 3 iş günü içerisinde sevk edilir. • B Ürün Grubu ürünlerimiz 7 iş günü içerisinde sevk edilir.
- C Ürün Grubu ürünlerimiz için lütfen termin alınız.

SİGORTA MODÜLLERİ

Ürün Grubu	Referans	Ürün Tanımı	Koruma Sınıfı	Kutu / Koli	₺ / Adet
C	3340-305-0600	4' lü Sigorta Modülü	IP 54	25	233,00
C	3340-307-0600	6' lı Sigorta Modülü	IP 54	20	353,00
C	3340-309-0600	8' li Sigorta Modülü	IP 54	10	498,00
C	3340-313-0600	12' li Sigorta Modülü	IP 54	10	702,00
C	3340-321-0600	18' li Sigorta Modülü	IP 54	15	1.100,00
C	3340-304-0600	4' lü Sigorta Modülü	IP 67	25	267,00
C	3340-306-0600	6' lı Sigorta Modülü	IP 67	20	397,00
C	3340-308-0600	8' li Sigorta Modülü	IP 67	10	548,00
C	3340-312-0600	12' li Sigorta Modülü	IP 67	10	777,00
C	3340-320-0600	18' li Sigorta Modülü	IP 67	15	1.221,00
C	3340-325-0600	4' lü Sigorta Modülü (Derin - Ray Adaptörü ve Rayla Beraber)	IP 54	20	310,00
C	3340-327-0600	6' lı Sigorta Modülü (Derin - Ray Adaptörü ve Rayla Beraber)	IP 54	5	463,00
C	3340-331-0600	8' li Sigorta Modülü (Derin - Ray Adaptörü ve Rayla Beraber)	IP 54	5	649,00
C	3340-335-0600	12' li Sigorta Modülü (Derin - Ray Adaptörü ve Rayla Beraber)	IP 54	5	918,00
C	3340-324-0600	4' lü Sigorta Modülü (Derin - Ray Adaptörü ve Rayla Beraber)	IP 67	20	337,00
C	3340-326-0600	6' lı Sigorta Modülü (Derin - Ray Adaptörü ve Rayla Beraber)	IP 67	5	516,00
C	3340-330-0600	8' li Sigorta Modülü (Derin - Ray Adaptörü ve Rayla Beraber)	IP 67	5	837,00
C	3340-334-0600	12' li Sigorta Modülü (Derin - Ray Adaptörü ve Rayla Beraber)	IP 67	5	1.196,00
C	3340-325-0601	4' lü Sigorta Modülü (Derin - Metal Ray Adaptörü ve Rayla Beraber)	IP 54	5	419,00
C	3340-327-0601	6' lı Sigorta Modülü (Derin - Metal Ray Adaptörü ve Rayla Beraber)	IP 54	5	637,00
C	3340-331-0601	8' li Sigorta Modülü (Derin - Metal Ray Adaptörü ve Rayla Beraber)	IP 54	5	895,00
C	3340-335-0601	12' li Sigorta Modülü (Derin - Metal Ray Adaptörü ve Rayla Beraber)	IP 54	5	1.270,00
C	3340-339-0601	18' li Sigorta Modülü (Derin - Metal Ray Adaptörü ve Rayla Beraber)	IP 54	6	1.973,00
C	3340-324-0601	4' lü Sigorta Modülü (Derin - Metal Ray Adaptörü ve Rayla Beraber)	IP 67	20	474,00
C	3340-326-0601	6' lı Sigorta Modülü (Derin - Metal Ray Adaptörü ve Rayla Beraber)	IP 67	5	707,00
C	3340-330-0601	8' li Sigorta Modülü (Derin - Metal Ray Adaptörü ve Rayla Beraber)	IP 67	5	983,00
C	3340-334-0601	12' li Sigorta Modülü (Derin - Metal Ray Adaptörü ve Rayla Beraber)	IP 67	5	1.398,00
C	3340-338-0601	18' li Sigorta Modülü (Derin - Metal Ray Adaptörü ve Rayla Beraber)	IP 67	6	2.212,00



• A Ürün Grubu ürünlerimiz 3 iş günü içerisinde sevk edilir. • B Ürün Grubu ürünlerimiz 7 iş günü içerisinde sevk edilir.
• C Ürün Grubu ürünlerimiz için lütfen termin alınız.



AKSESUARLAR

Ürün Grubu	Referans	Ürün Tanımı	Koruma Sınıfı	Kutu / Koli	₺ / Adet
C	21324-0202-03	Plastik Ray (101 mm.)		1	79,00
C	21324-0204-03	Plastik Ray (204 mm.)		1	157,00
C	21324-0206-03	Plastik Ray (242 mm.)		1	199,00
C	21311-1314-06	Ray Tutucu		1	65,00
C	21311-1322-06	Ray Yükseltici		1	60,00
C	21311-1319-06	Montaj Plakası (plastik) (210x280 buat için)		1	383,00
C	21311-1318-06	Montaj Plakası (plastik) (250x360 buat için)		1	511,00
C	1410-045-65	Montaj Plakası (sac) (300x540 buat için)		1	771,00
C	3340-315-0300	Kapak Menteşesi (250x360 buat için)		1	208,00
C	3340-318-0600	Kapak Menteşesi (300x540 buat için)		1	266,00
C	21310-1419-06	Sigorta Kapağı (13' lü)		1	79,00
C	3197-125-0600	125A Klemens (gri)		1	442,00
C	3197-125-0700	125A Klemens (sarı)		1	442,00
C	3197-125-0900	125A Klemens (mavi)		1	442,00
C	3197-225-0600	Klemens Durdurucu		1	65,00
C	3340-340-0600	M40 Bağlantı Adaptörü		1	281,00
C	3340-350-0600	M50 Bağlantı Adaptörü		1	350,00
C	3197-600-0600	12'li Modül Pano Prizi Kör Kapak (4 Kapak Vidası ile)		1	230,00
C	3197-605-0600	12'li Modül CEE 75x75 Kör Kapak (4 Kapak Vidası ile)		1	237,00
C	27315-8000-06	2x4'lü Klemens (gri)		1	226,00
C	27315-4000-07	5'li Toprak Klemensi (sarı)		1	199,00
C	27315-4000-09	5'li Nötr Klemensi (mavi)		1	199,00
C	27315-5000-07	10'lu Toprak Klemensi (sarı)		1	397,00
C	27315-5000-09	10'lu Nötr Klemensi (mavi)		1	397,00
C	27315-6000-07	14'lü Toprak Klemensi (sarı)		1	594,00
C	27315-6000-09	14'lü Nötr Klemensi (mavi)		1	594,00
C	3197-300-0300	50x50 Pano Priz Bağlantı Adaptörü (vidalarıyla beraber)		1	217,00
C	3197-305-0300	70x70 Bağlantı Adaptörü (vidalarıyla beraber)		1	233,00
C	3197-310-0300	75x75 Bağlantı Adaptörü (Standart Makine Priz Adaptörü) (vidalarıyla beraber)		1	233,00
C	3197-315-0300	83x90 Bağlantı Adaptörü (Cee Adaptörü) (vidalarıyla beraber)		1	233,00
C	27400-0000-00	Kombinasyon Kulbu		1	259,00
C	3390-1200-0000	Alüminyum Buat Montaj Ayağı (vida dahil) (*)		1	488,00
C	3390-1210-0000	Alüminyum Buat Montaj Ayağı (vida dahil) (**)		1	488,00
C	21101-3923-06	M20 Kör Tapa (1x16A Duvar Tipi Bağlantı Kutusu ve 3x16A Duvar Tipi Fiş - Prizler için)	IP 54	1	48,00
C	21101-3924-06	M25 Kör Tapa (4x16A - 5x16A - 3x32A - 4x32A Duvar Tipi Fiş Prizler için)	IP 54	1	76,00
C	21101-3926-06	M32 Kör Tapa (5x32A Duvar Tipi Fiş - Prizler için)	IP 54	1	113,00

(*): 72x72x57 / 72x112x57 / 72x142x57 / 100x100x80 / 100x130x80 / 130x130x90 / 130x190x90 / 160x160x90 / 170x190x90 / 190x250x90 / 230x280x110 alüminyum buatlarda kullanılır. (**): 230x330x140 / 233x410x110 / 315x410x160 alüminyum buatlarda kullanılır.

							
21324-0202-03	21324-0204-03	21324-0206-03	21311-1314-06	21311-1322-06			
							
21324-0202-03	21324-0204-03	21324-0206-03	21311-1314-06	21311-1322-06			
							
3197-225-0600	27315-4000-07	27315-4000-09	27315-5000-07	27315-5000-09	27315-6000-07	27315-6000-09	27315-8000-06

- A Ürün Grubu ürünlerimiz 3 iş günü içerisinde sevk edilir. • B Ürün Grubu ürünlerimiz 7 iş günü içerisinde sevk edilir.
- C Ürün Grubu ürünlerimiz için lütfen termin alınır.

PG TİP GEÇMELİ RAKOR - GRİ

Ürün Grubu	Referans	Ürün Tanımı	Koruma Sınıfı	Kutu / Koli	₺ / Adet
C	3190-521-0600	TGP 13.5 Geçmeli Rakor (gri)	IP 55	100	17,00
B	3190-522-0600	TGP 16 Geçmeli Rakor (gri)	IP 55	100	20,00
C	3190-523-0600	TGP 21 Geçmeli Rakor (gri)	IP 55	100	24,00
C	3190-524-0600	TGP 29 Geçmeli Rakor (gri)	IP 55	100	29,00

METRİK TİP GEÇMELİ RAKOR - SİYAH

Ürün Grubu	Referans	Ürün Tanımı	Koruma Sınıfı	Kutu / Koli	₺ / Adet
C	3191-521-0300	TGP 13.5 Geçmeli Rakor (siyah)	IP 55	100	17,00
C	3191-522-0300	TGP 16 Geçmeli Rakor (siyah)	IP 55	100	20,00
C	3191-523-0300	TGP 21 Geçmeli Rakor (siyah)	IP 55	100	24,00
C	3191-524-0300	TGP 29 Geçmeli Rakor (siyah)	IP 55	100	29,00

METRİK TİP GEÇMELİ RAKOR - GRİ

Ürün Grubu	Referans	Ürün Tanımı	Koruma Sınıfı	Kutu / Koli	₺ / Adet
C	21190-1380-06	M20 Geçmeli Rakor (gri)	IP 55	100	27,00
C	21190-1385-06	M32 Geçmeli Rakor (gri)	IP 55	100	29,00
C	21190-1390-06	M40 Geçmeli Rakor (gri)	IP 55	100	32,00

PG TİP GEÇMELİ RAKOR - SİYAH

Ürün Grubu	Referans	Ürün Tanımı	Koruma Sınıfı	Kutu / Koli	₺ / Adet
C	21190-1380-03	M20 Geçmeli Rakor (siyah)	IP 55	100	27,00
C	21190-1385-03	M32 Geçmeli Rakor (siyah)	IP 55	100	29,00
C	21190-1390-03	M40 Geçmeli Rakor (siyah)	IP 55	100	32,00

PG TİP SOMUNLU RAKOR - PLASTİK

Ürün Grubu	Referans	Ürün Tanımı	Koruma Sınıfı	Kutu / Koli	₺ / Adet
C	3192-531-0600	PG 7 Somunlu Rakor	IP 68	450	23,00
C	3192-532-0600	PG 9 Somunlu Rakor	IP 68	300	25,00
C	3192-533-0600	PG 11 Somunlu Rakor	IP 68	200	31,00
C	3192-534-0600	PG 13.5 Somunlu Rakor	IP 68	175	32,00
C	3192-535-0600	PG 16 Somunlu Rakor	IP 68	125	35,00
C	3192-536-0600	PG 21 Somunlu Rakor	IP 68	75	46,00
C	3192-537-0600	PG 29 Somunlu Rakor	IP 68	40	81,00
C	3192-538-0600	PG 36 Somunlu Rakor	IP 68	20	109,00
C	3192-539-0600	PG 42 Somunlu Rakor	IP 68	15	140,00
C	3192-540-0600	PG 48 Somunlu Rakor	IP 68	12	173,00

METRİK TİP SOMUNLU RAKOR - PLASTİK

Ürün Grubu	Referans	Ürün Tanımı	Koruma Sınıfı	Kutu / Koli	₺ / Adet
C	3193-541-0600	M 12x1.5	IP 68	450	34,00
C	3193-542-0600	M 16x1.5	IP 68	200	40,00
C	3193-543-0600	M 20x1.5	IP 68	125	46,00
C	3193-544-0600	M 25x1.5 (16A-32A duvar gövde için)	IP 68	75	75,00
C	3193-545-0600	M 32x1.5 (63A duvar gövde ön giriş için)	IP 68	40	132,00
C	3193-546-0600	M 40x1.5 (63A duvar gövde arka giriş için)	IP 68	20	254,00
C	3193-547-0600	M 50x1.5 (125A duvar gövde arka giriş için)	IP 68	15	356,00
C	3193-548-0600	M 63x1.5	IP 68	12	487,00

PG Tip Geçmeli Rakor (Gri)	PG Tip Geçmeli Rakor (Siyah)	Metrik Tip Geçmeli Rakor (Gri)	Metrik Tip Geçmeli Rakor (Siyah)	PG Tip Somunlu Rakor (Plastik)

- **A Ürün Grubu** ürünlerimiz 3 iş günü içerisinde sevk edilir. • **B Ürün Grubu** ürünlerimiz 7 iş günü içerisinde sevk edilir.
- **C Ürün Grubu** ürünlerimiz için lütfen termin alınız.



PG TİP SOMUNLU RAKOR - METAL

Ürün Grubu	Referans	Ürün Tanımı	Koruma Sınıfı	Kutu / Koli	₺ / Adet
C	3194-531-0600	PG 7 Somunlu Rakor	IP 68	50	132,00
C	3194-532-0600	PG 9 Somunlu Rakor	IP 68	50	188,00
C	3194-533-0600	PG 11 Somunlu Rakor	IP 68	50	221,00
C	3194-534-0600	PG 13.5 Somunlu Rakor	IP 68	40	254,00
C	3194-535-0600	PG 16 Somunlu Rakor	IP 68	50	295,00
C	3194-536-0600	PG 21 Somunlu Rakor	IP 68	25	473,00
C	3194-537-0600	PG 29 Somunlu Rakor	IP 68	20	585,00
C	3194-538-0600	PG 36 Somunlu Rakor	IP 68	10	1.117,00
C	3194-539-0600	PG 42 Somunlu Rakor	IP 68	10	2.144,00
C	3194-540-0600	PG 48 Somunlu Rakor	IP 68	10	2.828,00

METRİK TİP SOMUNLU RAKOR - METAL

Ürün Grubu	Referans	Ürün Tanımı	Koruma Sınıfı	Kutu / Koli	₺ / Adet
C	3195-541-0600	M 12x1.5	IP 68	50	176,00
C	3195-542-0600	M 16x1.5	IP 68	50	198,00
C	3195-543-0600	M 20x1.5	IP 68	50	254,00
C	3195-544-0600	M 25x1.5 (16A-32A duvar gövde için)	IP 68	50	321,00
C	3195-545-0600	M 32x1.5 (63A duvar gövde ön giriş için)	IP 68	25	473,00
C	3195-546-0600	M 40x1.5 (63A duvar gövde arka giriş için)	IP 68	25	684,00
C	3195-547-0600	M 50x1.5 (125A duvar gövde arka giriş için)	IP 68	10	1.221,00
C	3195-548-0600	M 63x1.5	IP 68	10	2.232,00

Boy	Delik Çapı	Kablo Çapı	Diş Boyu	Köşe Çapı	
	C	B	D	AA	E
PG-7	12.5	3-6.5	7.5	15	17
PG-9	15.5	4-8	10	19	22
PG-11	18.5	5-10	10	22	25
PG-13.5	20.5	6-12	10	24	27
PG-16	22.5	10-14	10	27	31
PG-21	28.5	13-18	10	33	38
PG-29	37.5	18-25	10.5	42	48
PG-36	47.0	22-32	16	53	60
PG-42	55.0	32-38	14	60	68
PG-48	60.0	37-44	14	66	73

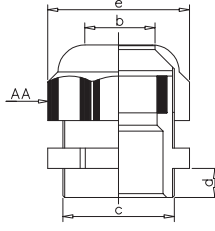

Plastik Rakorlar
PG ve METRİK

Boy	Delik Çapı	Kablo Çapı	Diş Boyu	Köşe Çapı	
	C	B	D	AA	E
PG-7	12.5	3-6	7	15	17
PG-9	15.5	4-8	7	18	20
PG-11	18.5	5-10	7	20	23
PG-13.5	20.5	6-12	7	22	25
PG-16	22.5	10-14	8	24	27
PG-21	28.5	13-18	8	30	34
PG-29	37.5	18-25	8	40	45
PG-36	47.0	24-32	10	55	61
PG-42	55.0	32-38	12	58	65
PG-48	60.0	37-44	12	65	72

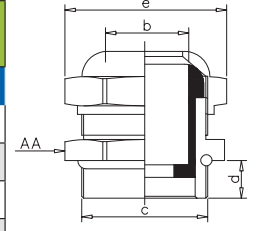

Metal Rakorlar
PG ve METRİK

METRİK TİP SOMUNLU RAKOR - (PLASTİK GÖVDELİ ÇOK KONTAKLILAR İÇİN)

Ürün Grubu	Referans	Ürün Tanımı	Koruma Sınıfı	Kutu / Koli	₺ / Adet
C	3193-549-0300	M25 Rakor Seti - Siyah	IP 67	10	59,00
C	3193-549-0600	M25 Rakor Seti - Gri	IP 67	10	59,00

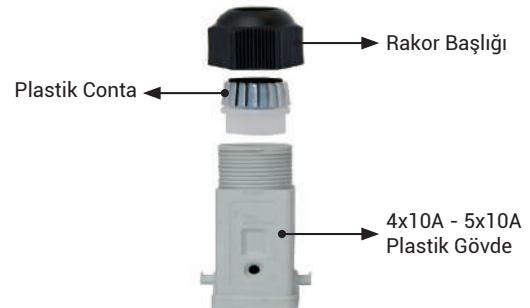

- A Ürün Grubu ürünlerimiz 3 iş günü içerisinde sevk edilir. • B Ürün Grubu ürünlerimiz 7 iş günü içerisinde sevk edilir.
- C Ürün Grubu ürünlerimiz için lütfen termin alınız.

IP KORUMA SINIFI TABLOSU

IP

KATI CİSİMLERE
KARŞI KORUMA



SIVILARA
KARŞI KORUMA

0	Korumasız
1	Yabancı katı cisimlere karşı koruma ≥ 50 mm \emptyset
2	Yabancı katı cisimlere karşı koruma $\geq 12,5$ mm \emptyset
3	Yabancı katı cisimlere karşı koruma $\geq 2,5$ mm \emptyset
4	Yabancı katı cisimlere karşı koruma ≥ 1 mm \emptyset
5	Toza karşı koruma
6	Toz geçirmez

0	Korumasız
1	Dikey düşen su damllarına karşı koruma
2	15° eğimle düşen su püskürtmelerine karşı koruma
3	Su püskürtmelerine karşı koruma
4	Çarpan suya karşı koruma
5	Basınçlı suya karşı koruma
6	Güçlü basınçta gelen suya karşı koruma

7	Suya batmanın etkilerine karşı geçici koruma
8	Suya batmanın etkilerine karşı sürekli koruma

ÖRNEKLER

IP44:
Toza karşı 4, suya karşı 4 koruma sınıfı

IP54:
Toza karşı 5, suya karşı 4 koruma sınıfı

IP67:
Toza karşı 6, suya karşı 7 koruma sınıfı

IP68:
Toza karşı 6, suya karşı 8 koruma sınıfı

IK KORUMA SINIFI

IK

DARBELERE
KARŞI KORUMA

0	Korumasız
1	0,150 Jul'e kadar darbe dayanımı
2	0,200 Jul'e kadar darbe dayanımı
3	0,350 Jul'e kadar darbe dayanımı
4	0,500 Jul'e kadar darbe dayanımı
5	0,700 Jul'e kadar darbe dayanımı
6	1,00 Jul'e kadar darbe dayanımı
7	2,00 Jul'e kadar darbe dayanımı
8	5,00 Jul'e kadar darbe dayanımı
9	10,00 Jul'e kadar darbe dayanımı
10	20,00 Jul'e kadar darbe dayanımı





TÜRKİYE



TÜRKİYE



ALMANYA



ALMANYA



RUSYA



UKRAYNA



KOLOMBİYA



ABD



ÇİN



KANADA